

دورة: عادية
جلسة: مغلقة



المملكة المغربية
وزارة الداخلية
ولاية جهة طنجة تطوان الحسيمة
عمالة إقليم العرائش
جماعة العرائش
مديرة المصالح
مصلحة شؤون المجلس

محضر الدورة العادية

لشهر فبراير 2022

الجلسة الأولى

المنقعدة بتاريخ الخميس فاتح رجب 1443

الموافق ل 03 فبراير 2022

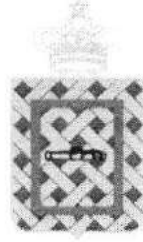

محضر أشغال الدورة العادية لشهر فبراير 2022

عملا بمقتضيات المادة 33 من القانون التنظيمي عدد 113.14 المتعلق بالجماعات، عقد مجلس جماعة العرائش أشغال الدورة العادية لشهر فبراير 2022، وذلك يوم الخميس 01 رجب 1443 الموافق ل 03 فبراير 2022، في الساعة الثالثة (15.00) مساء بقاعة الإجتماعات بمقر جماعة العرائش الكائن بشارع السوسن بتجزئة المغرب الجديد، برئاسة السيد عبد المومن صبيحي رئيس مجلس جماعة العرائش، وبحضور السيد محمد أديب برادة باشا مدينة العرائش.

قائمة كشف الحضور

- العدد القانوني لأعضاء المجلس : (35)
- عدد الأعضاء المزاولين مهامهم : (35)
- عدد الأعضاء الحاضرين : (31)

وهم السيدات والسادة:

1. عبد المومن صبيحي : رئيس المجلس
2. مصطفى البوزيدي : النائب الثاني للرئيس
3. السعيد بوشيبة : النائب الثالث للرئيس
4. محمد المتوكي : النائب الرابع للرئيس
5. رشيد الركراك : النائب الخامس للرئيس
6. فاطمة شهبر : النائبة السادسة للرئيس
7. هيام الكلاعي : النائبة السابعة للرئيس
8. خديجة سلاي : كاتبة المجلس
9. محمد براد : نائب كاتبة المجلس
10. فاطمة بن حمدان : عضوة المجلس
11. لحسن الشاوي : عضو المجلس

12. حميد العالي : عضو المجلس
 13. إكرام عمّة : عضوة المجلس
 14. عبد العالي الزيتوني : عضو المجلس
 15. فاطمة القنبوعي : عضوة المجلس
 16. سليمان الفرجاني : عضو المجلس
 17. منير بوملوي : عضو المجلس
 18. نجية اجبارة : عضوة المجلس
 19. فاطمة القنبوعي : عضوة المجلس
 20. مشيح القرقرى : عضو المجلس
 21. نادية رحال : عضوة المجلس
 22. محمد الرزامي : عضو المجلس
 23. العربي السطي : عضو المجلس
 24. كوثر العمالي : عضوة المجلس
 25. سميرة اليملاحي : عضوة المجلس
 26. محمد المزوري : عضو المجلس
 27. الزهرة لحيان : عضوة المجلس
 28. محمد هلال : عضو المجلس
 29. أنوار كرمون : عضو المجلس
 30. جمال العلوي أبو البركات : عضو المجلس
 31. نجاة موعلي : عضوة المجلس

• عدد الأعضاء الغائبين بعذر (01) :

32. هشام أشلحي : عضو المجلس

• عدد الأعضاء الغائبين بدون عذر (03) :

33. عبد الإله الحسيين : النائب الأول للرئيس
 34. عمر الكموني : عضو المجلس
 35. نور السعيد الوغليضي : عضو المجلس

وحضر عن باشوية العرائش السيدة:

- سلوى الصنهاجي : عن قسم الجماعات الترابية بباشوية العرائش

وحضر عن المصالح الجماعية السادة:

- شفيع الشرفاوي : مدير المصالح
- عبد السلام الصروخ : عن مديرية المصالح
- محمد اليشيري : رئيس مصلحة شؤون المجلس
- محمد الزكاري : المهندس الجماعي
- يونس المحمادي : شسيح المداخل بالجماعة
- ادريس الشوع : رئيس القسم الاقتصادي
- عبد الرزاق البريري : مكتب التتبع والمواكبة
- امحمد عشاوي : رئيس قسم المرافق العمومية
- مراد الجوهرى : عن قسم المرافق العمومية
- حسنية العومير : عن مصلحة الوعاء الضريبي
- ليلي ويداو : عن القسم الثقافي والاجتماعي والرياضي

وحضر عن المصالح الخارجية السادة:

- أمينة المطعيم : رئيسة مصلحة وثائق التعمير بالوكالة الحضرية بالعرائش
- عبد الله الجرجاني : مندوب الصيد البحري



جدول أعمال الجلسة الأولى للدورة العادية لشهر فبراير 2022

- النقطة الأولى: الدراسة والمصادقة على مشروع اتفاقية تسوية الوضعية القانونية لمجموعة الجماعات المحلية "الخير".
- النقطة الثانية: انتخاب ممثل الجماعة لدى مجموعة الجماعات "الخير"
- النقطة الثالثة: انتخاب ممثلي الجماعة لدى مؤسسة التعاون "وادي المخازن".
- النقطة الرابعة: انتخاب ممثل الجماعة لدى الوكالة المستقلة لتوزيع الماء والكهرباء والتطهير السائل.
- النقطة الخامسة: انتخاب ممثل المجلس لدى اللجنة الإدارية المكلفة بمراجعة اللوائح الانتخابية.
- النقطة السادسة: انتخاب ممثل المجلس لدى اللجنة الإدارية المساعدة المكلفة بالمراجعة السنوية العادية للوائح الانتخابية العامة.
- النقطة السابعة: الدراسة والمصادقة على اتفاقية شراكة بين جماعة العرائش والمجلس الإقليمي للعرائش حول تهيئة الملعب البلدي بمدينة العرائش.
- النقطة الثامنة: المصادقة على إحداث هيئة المساواة وتكافؤ الفرص ومقاربة النوع.
- النقطة التاسعة: المصادقة على اتفاقية التدبير المفوض للمرفق العمومي لجمع النفايات المنزلية وما شابهها.
- النقطة العاشرة: دراسة التقرير السنوي لتقييم تنفيذ برنامج عمل الجماعة برسم سنة 2021.
- النقطة الحادية عشرة: المناقشة والتداول في وضعية سوق السمك بالميناء وسوق السمك العابر.

السيد عبد المومن صبيحي، رئيس المجلس:

مساء الخير:

نفتتح اليوم أشغال الدورة العادية لشهر فبراير 2022، وقبل التداول في النقط المدرجة في جدول الأعمال. ووفق القانون التنظيمي 113-14 أعطي الكلمة للسيد نائب كاتبه المجلس لقراءة التقرير المتعلق بأنشطة الرئيس والمكتب المسير للمجلس للفترة الفاصلة بين الدورتين.

السيد محمد براد نائب كاتبه المجلس:

بسم الله الرحمان الرحيم.

اعتبارا للظروف الاستثنائية التي شكلها إجراء الانتخابات الجماعية في الثامن من شتنبر 2021، وما أعقب ذلك من إجراءات استثنائية تتعلق بانتخاب وهيكله مجلس جماعة العرائش. تكون هذه أول دورة عادية، يعقدها المجلس خلال هذه الولاية الانتدابية. وتبعا لذلك، نشير إلى أن هذا التقرير سيتضمن أنشطة السيد رئيس الجماعة خلال المساحة الزمنية الممتدة بين تاريخ تسلم السلط في يوم الاثنين 27 شتنبر 2021، وإلى حدود تاريخ انعقاد هذه الدورة.

وقد لامست هذه الأنشطة عددا من الجوانب التي تهم تدبير الجماعة بهيئتها المنتخبة والإدارية، ولقاءات عمل مع المصالح الخارجية، واجتماعات مع عدد من الهيئات الاجتماعية والاقتصادية والنقابية، واستقبالات همت عددا من الضيوف المحليين وغير المحليين. وزيارات فردية أو مشتركة خصت عددا من الأوراش المفتوحة بالمدينة. وحضور في لقاءات ثقافية وإشعاعية...

وهكذا فبالإضافة إلى ترؤسه لثلاث دورات استثنائية، بتاريخ 04 و 12 أكتوبر 2021 و 08 و 11 نونبر 2021 و 16 أكتوبر 2021. بمعدل دورة في كل شهر، صدرت خلالها عدد من القرارات الهامة والأخرى المستعجلة. وفضلا عن حضوره المستمر بمقر الجماعة وإشرافه على التسيير المباشر للمصالح الجماعية في تجسيد لسياسة القرب. ونهج يتسم بالتواصل المفتوح مع الجميع. نجمل باقي الأنشطة في التالي، وذلك حسب ترتيبها الزمني:

-الأربعاء 6 أكتوبر 2021: استقبال السيد ألفونسو لوبيز بيرونا، القنصل العام للمملكة الإسبانية بتطوان مرفوقا بوفد هام. وكانت الزيارة في إطار تقديم التهنئة للسيد الرئيس بمناسبة انتخابه على رأس مجلس جماعة العرائش، وأيضا من أجل التعبير عن العلاقات التاريخية الراسخة التي تربط المملكتين الجارتين المغربية والإسبانية وما تشكله مدينة العرائش من عامل قوي في تمتين هذه العلاقات من خلال فرص التعاون والشراكة التي تتيحها.

-الجمعة 8 أكتوبر 2021: مقابلة القناة الأولى بمقر جماعة العرائش للحديث عن مشكل الدور الآيلة للسقوط بالمدينة العتيقة. وبرامج معالجتها.

-الثلاثاء 12 أكتوبر 2021: ترأس اجتماع للمكتب المسير، وإشراك السادة نواب الرئيس في التدبير من خلال منحهم لقرارات التفويض لأجل التوقيع على الوثائق في الأقسام المسندة إليهم.

-الجمعة 15 أكتوبر 2021: المشاركة في افتتاح المعهد الإسباني سيرفانطيس وحضور توقيع كتاب "باب مصبوغ بالأزرق" Una puertapintada de azul للروائي العرائشي سيرخيو بارصي.

وفي صبيحة نفس اليوم تم عقد اجتماع مع ممثلي الجمعيات المشتغلة بالسوق المركزي بالعرائش بحضور بعض أعضاء المكتب المسير للمجلس ورئيس قسم المرافق الجماعية ومدير السوق المركزي. من أجل الاستماع إلى المشاكل التي يعرفها تدير هذا المرفق وإيجاد الحلول لها بطريقة تشاركية.

-السبت 23 أكتوبر 2021: استقبل السيد رئيس المجلس رفقة عضوات وأعضاء مجلس الجماعة والسيد باشا المدينة بمقر الجماعة السيد فيليب ماريني PHILIPPE MARINI عمدة مدينة كومبيني إثر زيارة عمل قام بها مرفوقا بوفد مهم من مساعديه ومن هيئات هذه البلدية. وقد تخللت هذه الزيارة مجموعة من المحطات تم خلالها الإطلاع على عمل المجلس وتبادل وجهات النظر مع الفاعلين الاقتصاديين بالمدينة وآفاق التعاون والشراكة بين المدينتين.

-الجمعة 5 نونبر 2021: وبدعوة من إدارة مدرسة البعثة الإسبانية "لويس بيبيس" قام السيد الرئيس بزيارة لهذه المؤسسة مرفوقا بالسيدتين نجية اجبارة وإكرام عمدة العضوتين بمجلس جماعة العرائش.

- الثلاثاء 16 نونبر 2021: عقد الرئيس بقاعة الاجتماعات اجتماعا موسعا مع ممثلي التجار والأسواق النموذجية بالمدينة حضر هذا اللقاء كل من السيد باشا المدينة وبعض رؤساء مصالح الجماعة المعنية.

-الإثنين 22 نونبر 2021: تم استقبال ممثلي نقابة الطاكسيات التابعة للاتحاد المغربي للشغل من أجل تدارس مشاكل هذا القطاع المرتبطة بالتدبير الجماعي.

- الجمعة 29 أكتوبر 2021: عقد السيد الرئيس لقاء مع عدد من الجمعيات بالمدينة كجمعية بائي الخضر والفواكه بسوق جنان فرنسيس. وجمعية أمل قرية. وجمعية عين الشوك للتنمية المستدامة. وجمعية أمل الحي الجديد. كما استقبل الهيئة المنظمة للدوري السنوي للكرة الحديدية.

-الثلاثاء 01 دجنبر 2021: استقبل السيد الرئيس بمقر الجماعة مرفوقا بالسادة أعضاء المجلس السيد عامل إقليم العرائش في إطار اللقاء التواصلي الذي أجراه السيد عامل إقليم العرائش مع مجلس الجماعة بحضور مختلف المصالح الإقليمية ورؤساء الأقسام ومصالح الجماعة.

- الثلاثاء 07 دجنبر 2021: تم استقبال وفد عن غرفة الصناعة التقليدية بجهة طنجة تطوان الحسيمة من طرف السيد رئيس الجماعة مرفوقا بنوابه وبحضور باشا المدينة بمقر الجماعة. وكان اللقاء مناسبة لتدارس إمكانية توفير حيز لأنشطة الصناعة التقليدية ضمن مشروع المنطقة الصناعية الجديدة بمنطقة الملاح وقضايا أخرى ذات الصلة.

- الثلاثاء 14 دجنبر 2021: قام السيد رئيس جماعة العرائش بزيارة ميدانية إلى حي جنان باشا الشرقي مرفوقا بأعضاء المكتب وبالسلطة المحلية وبعض رؤساء المصالح التقنية الجماعية للوقوف عن قرب على وضعية الحي والاطلاع على التزامات الجماعة فيما يخص تهيئته.

-الاربعاء 15 دجنبر 2021: قام السيد رئيس جماعة العرائش ونائبه عن قسم الأشغال بمرافقة السيد عامل الإقليم في زيارة ميدانية للموقع المخصص للشطر الأول من منطقة الأنشطة الصناعية والاقتصادية. ومعاينة بعض الأوراش المفتوحة كشارع باحنيني قصد الوقوف على وضعيته الناتجة عن

أشغال تمرير قنوات التطهير السائل. كما انتقل نفس الوفد إلى منطقة الأنشطة الأوساط لمعاينة وضعيتها. وكذلك تمت زيارة بعض أحياء المدينة التي تشتكي من ضعف أو غياب التهئة كحي النهضة.

- **الثلاثاء 21 دجنبر 2021:** قام السيد الرئيس رفقة السيد رئيس مجلس إقليم العرائش ووفد من أعضاء المجلسين بزيارة للملعب البلدي بمدينة العرائش للوقوف على وضعيته الراهنة. بعدما تم الاتفاق على إبرام اتفاقية شراكة بين المجلسين من أجل تهئته وإصلاحه.

- **الجمعة 7 يناير 2022:** انعقاد الجلسة الأخيرة للجنة البث في صفقة التدبير المفوض المتعلقة بالنفايات المنزلية وما شابهها والإعلان من طرف السيد رئيس جماعة العرائش عن شركة كازا تكنيك كفاتر مؤقت بالصفقة في انتظار استكمال إجراءات المصادقة.

- **الخميس 13 يناير 2022:** وفي إطار مشروع إنشاء موقع إلكتروني نموذجي للجماعات المحلية، والذي أطلقتته المديرية العامة للجماعات الترابية واستهدف 15 جماعة ترابية من بينها جماعة العرائش. شارك السيد الرئيس في اللقاء التواصلي للمديرية العامة للجماعات الترابية لتأكيد انخراط جماعة العرائش في هذا المشروع، وذكر المراحل المتقدمة التي حققتها الجماعة في هذا المجال.

وفي نفس اليوم عقد السيد الرئيس لقاء مع التنسيقية النقابية بالجماعة وتطرق الاجتماع لتصفية جميع الملفات التي تخص الموارد البشرية بالجماعة واتخاذ إجراءات من أجل تتبع ذلك بصيغة تشاركية.

- **الثلاثاء 18 يناير 2022:** وفي إطار الوفاء لنانبة الرئيس السابقة الفقيدة الزهرة اليملاحي التي تعرض قبرها للتخريب قام السيد الرئيس ونائبه المفوض في قسم الأشغال السيد رشيد الركراك بزيارة وفاء لقبر المرحومة تعبيراً عن إدانة ما تعرض له من فعل شنيع وشاداً عن ساكنة مدينة العرائش المحترمة دوماً وأبداً لمراقدها. وقصد إعادة ترميم مرقد المرحومة وإصلاحه بما يليق بشخصها الكريم.

- **الأربعاء 19 يناير 2022:** عقد لقاء تواصلي مع جمعية الأمل للتنمية والتواصل وبعض رؤساء المصالح للمجلس حول مجموعة من النقاط عن مشاكل الحي تم التوصل إلى حل بعض منها حيث أعطى رئيس المجلس تعليماته لبعض رؤساء المصالح للتحرك بشكل فوري كما أبدى استعداده للتنسيق بين الجمعية والمجلس الجماعي.

الثلاثاء 25 يناير 2022 إعطاء الانطلاقة لبرنامج عمل الجماعة 2027/2021 من خلال اللقاء التشاوري الإخباري الذي انعقد صبيحة هذا اليوم من طرف رئيس جماعة العرائش ونوابه ورؤساء الأقسام وفريق العمل وممثلي السلطات المحلية والمصالح الإقليمية.

- **الأربعاء 26 يناير 2022** استقبال مجموعة من براعم مؤسسة ألوان الطيف الابتدائية للتعليم الخصوصي من طرف رئيس الجماعة وإطلاعهم على طبيعة العمل داخل مصالح الجماعة والمجلس وهيئاته وذلك من خلال جلسة عفوية جمعت هؤلاء التلاميذ بالرئيس.

السيد عبد المومن الصبيحي رئيس المجلس:

شكرا السيد محمد براد.

بالنسبة للمقررات الصادرة عن الدورة السابقة ففيما يلي ملخص عن مآلها طبقا لمقتضيات المادة 25 من النظام الداخلي:

المقر	الموضوع	المآل
المقرر عدد 2021/08	مقرر النقطة المتعلقة باتفاقية إطار للشراكة والتعاون من أجل إنجاز الصور الجوية والتصاميم الاستردادية للجماعات الترابية بين جماعة العرائش والوكالة الحضرية للعرائش -وزان	تم التأشير عليه من قبل السيد عامل الإقليم.
المقرر عدد 2021/09	مقرر النقطة المتعلقة بالمصادقة على القرار التنظيمي الخاص بالشرطة الإدارية	قيد التنفيذ
المقرر عدد 2021/10	مقرر النقطة المتعلقة بالدراسة والمصادقة على إجراء تحويل بميزانية التسيير بقيمة 100.000.00 درهم من الفصل 12.20.90.90.20.22 المتعلق بالصيانة والإصلاح الاعتيادي للمقابر إلى الفصل 12.20.30.30.20.21 المتعلق بشراء مواد التلقيح.	تم تنفيذ المقرر

فيما يتعلق بالحضور في جلسة اليوم يحضر الدورة جميع أعضاء المجلس باستثناء الغائبين بدون عذر: السيد عبد الإله الحسيسن، السيد عمر الكموني، السيد نور السعيد الوغليضي.

الغائب بعذر: السيد هشام أشلحي.

إذن الآن نقوم بالتطرق لنقط جدول الأعمال: النقطة الأولى المتعلقة بالدراسة والمصادقة على اتفاقية تسوية الوضعية القانونية لمجموعة الجماعات الخير على ضوء مستجدات القانون التنظيمي رقم 113.14 المتعلق بالجماعات.

وأعطي الكلمة في البداية للسيدة رئيسة لجنة البيئة والسلامة الصحية لتلاوة تقرير اللجنة المتعلقة بهذه النقطة. لكن قبل ذلك هناك نقطة نظام للسيدة كوثر العمالي:

السيدة كوثر العمالي، عضوة المجلس:

السيد الرئيس، السيد ممثل سلطة المراقبة الإدارية، إخواني وأخواتي ممثلي المجلس الموقر. اسمحوا لي بأن أبدي إحاطة. هناك بعض الأمور التي تقع دائما ونمر رغم حصولها ولكن أكيد إذا كانت بعض الأمور التي تحصل وتستفز فريق المعارضة فأكيد ينبغي التنبيه إليها كما يعلم الإخوان أننا تقدمنا برسالة إلى السيد العامل. إلى حد الآن لم نتوصل بأي رد. إلا أننا تفاجئنا، من السيد الباشا. أعطى لنفسه الحق بأن يرسل فريق المعارضة، ويأخذ مقام عامل الإقليم دون أن يشير في إرساليته لذلك. بحيث أن الإمضاء كان بصفته كباشا.. هذه المراسلة حقيقة، استفزتنا كفريق معارض، ويمكن كان الغرض هو التبخيس لأعضاء هذا الفريق، وللعمل الذي نقدمه.. وهذا الشيء مرفوض. وأعتقد أن ممثل سلطة المراقبة

الإدارية واجبه هو أن يراقب ويلزم حياده في المجلس الموقر، إلا أننا نتفاجأ في كل مرة أن هناك تحيز لجهة أخرى.

السيد الباشا إرساليتكم طلبتم فيها منا نحن كفريق للمعارضة أن نحترم السلم الإداري، ولكن يمكن اختلط عليكم الأمر. كون تواجدكم في نفس البناية مع الجماعة، اعتبرت أننا جزء من الموظفين تحت رقابتكم، أي تحت سيطرة إدارتكم. إلا أننا كمنتخبين وكمواطنين ولدينا الحق في أن نراسل السيد العامل أو أي مؤسسة أخرى أو جهة، وهي فقط من لديها الحق أنها تراسلنا وتعطينا الجواب. وشكراً.

(هنا تلتحق كاتبة المجلس بمقعدا بعد تأخرها عن بداية الجلسة)



تقارير اللجان الدائمة للمجلس

- لجنة الميزانية والشؤون المالية والبرمجة
- لجنة المرافق العمومية والخدمات
- لجنة البيئة والسلامة الصحية
- لجنة التعمير وإعداد التراب
- لجنة التنمية البشرية والشؤون الاجتماعية والثقافية والرياضية والشراكة

النقطة الأولى

الدراسة والمصادقة على مشروع اتفاقية
تسوية الوضعية القانونية لمجموعة
الجماعات المحلية "الخير".



• النقطة الأولى: الدراسة والمصادقة على مشروع اتفاقية تسوية
الوضعية القانونية لمجموعة الجماعات المحلية "الخير".

اللجنة الدارسة للنقطة:

- لجنة البيئة والسلامة الصحية

السيد عبد المومن صبيحي، رئيس المجلس:

شكرا السيدة المنتخبة، إذن بعد هذه الإحاطة نمر إلى قراءة التقرير المتعلق بالنقطة الأولى والكلمة
للسيدة فاطمة بن حمدان، رئيسة لجنة البيئة والسلامة الصحية.

السيدة فاطمة بن حمدان ، رئيسة لجنة البيئة والسلامة الصحية:

وحيث إن النقطة الأولى تتعلق باتفاقية يتم من خلالها تسوية الوضعية القانونية لمجموعة
الجماعات "الخير" على ضوء مستجدات القانون التنظيمي 133.14 المتعلق بالجماعات فقد أوصت
اللجنة بالمصادقة عليها.

السيد عبد المومن الصبيحي رئيس المجلس:

شكرا، نطرح النقطة للتداول، هل هناك مداخلة تتعلق بهذه النقطة .

السيد محمد هلال، عضو المجلس:

شكرا السيد الرئيس السيد الباشا السادة الأعضاء الحضور الكريم.

لدي ملاحظة إلى حد ما شكلية وبإمكانها التأثير على مجموعة من الجماعات القروية داخل الإقليم. ففي
البند التاسع في النقطة الرابعة بالنسبة للمساهمات السنوية بالنسبة للجماعات المكونة للمجموعة في

ميزانيتها والمحددة كما يلي 15% من الفائض الحقيقي شريطة أن لا تقل عن مبلغ 200000 درهم وأن لا تتجاوز مبلغ 600000 درهم. كما تعلم السيد الرئيس، أن مجموعة من الجماعات القروية لا تحقق فائضا يتجاوز 100000 درهم وهناك شرط تعجيزي يقول ألا يقل على 200000 درهم في حالة تعذر تحقيق الفائض يبقى دين على الجماعة ولننظر كم سيصير المبلغ عند نهاية الولاية. وقس على ذلك التزامات الجماعات التي تنضوي في إطار مجموعة البيئة.

وهنا شكليا يظهر لي أن هذا الفصل ينبغي أن يطاله بعض النقاش وشكرا.

السيد عبد المومن الصبيحي رئيس المجلس:

الإخوان.. هل هناك تعقيب أو مداخلة؟

إذن، نعرض النقطة على المصادقة. إذن من يصوت بنعم على اتفاقية تسوية الوضعية القانونية لمجموعة الجماعات الخير على ضوء مستجدات القانون التنظيمي رقم 113.14 المتعلق بالجماعات. إذن:

عملية التصويت تسفر عن ما يلي:

- عدد الأعضاء الحاضرين: 31
- عدد الأصوات المعبر عنها.....: 31
- الموافقون.....: 31 وهم السادة والسيدات:

عبد المومن صبيحي- مصطفى البوزيدي - السعيد بوشيبة - محمد المتوكي- رشيد الركراك- فاطمة شهر- هيام الكلاعي- خديجة سلالي- محمد براد - فاطمة بن حمدان - لحسن الشاوي - حميد العالي- إكرام عمّة - عبد العالي الزيتوني - فاطمة القنبوعي- سليمان الفرجاني - منير بوملوي - نجية اجبارة - فاطمة القنبوعي - مشيخ القرقرري - نادية رحال- محمد الرزامي - العربي السطي - كوثر العمالي - سميرة اليملاحي - محمد المزوري - الزهرة لحيان- محمد هلال - أنوار كرمون - جمال العلوي أبو البركات - نجاة موعلي.

- الراضون.....: لا أحد
- الممتنعون عن التصويت.....: لا أحد

إذن يصادق المجلس بالإجماع على النقطة المتعلقة بالدراسة والمصادقة على مشروع اتفاقية تسوية الوضعية القانونية لمجموعة الجماعات المحلية "الخير"

المرفقات

المملكة المغربية
وزارة الداخلية
عمالة إقليم العرائش

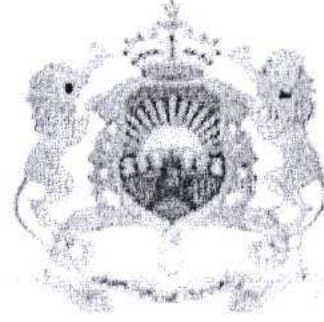

اتفاقية
تسوية الوضعية القانونية لمجموعة الجماعات
"الخير" على ضوء مستجدات القانون التنظيمي رقم
113.14 المتعلق بالجماعات

اتفاقية تسوية الوضعية القانونية لمجموعة الجماعات

"الخير"

بين الأطراف المتعاقدة:

- جماعة العرائش.
- جماعة القصر الكبير
- جماعة العوامة
- جماعة زوادة
- جماعة قصر ابجير
- جماعة بوجديان
- جماعة تطفنت
- جماعة سوق القلة
- جماعة الساحل
- جماعة ريسانة الشمالية
- جماعة ريسانة الجنوبية
- جماعة اولاد أوشيح
- جماعة السواكن
- جماعة سوق الطلبة
- جماعة عياشة
- جماعة زعرورة
- جماعة بني جرفط
- جماعة بني عروس
- جماعة تزرورت

الديباجة:

استحضارا للتوجهات الملكية السامية الرامية إلى تقليص الفوارق الاجتماعية والمجالية بالوسط القروي وفك العزلة وتحسين الربط بشبكة الطرق والارتقاء بها إلى مستوى تطلعات وانتظارات الساكنة: وبناء على:

○ القانون التنظيمي رقم 113.14 المتعلق بالجماعات الصادر بتنفيذه الظهير الشريف رقم 1.15.85 بتاريخ 20 رمضان 1436 (7 يوليو 2015) لا سيما المواد 141 إلى 148:

○ المرسوم رقم 2.17.450 الصادر في 4 ربيع الأول 1439 (23 نونبر 2017) بسن نظام للمحاسبة العمومية للعمليات والأقاليم ومجموعاتها:

○ المرسوم رقم 2.17.451 الصادر في 4 ربيع الأول 1439 (23 نونبر 2017) بسن نظام للمحاسبة العمومية للجماعات ومؤسسات التعاون بين الجماعات:

○ المرسوم رقم 2.21.581 الصادر في 22 من محرم 1443 (31 أغسطس 2021) المتعلق بالتعيين في المناصب العليا بإدارات مؤسسات التعاون بين الجماعات ومجموعات الجماعات الترابية والأجور والتعويضات المرتبطة بها.

○ قرار السيد وزير الداخلية رقم 2523.21 صادر في 21 من ربيع الأول 1443 (28 أكتوبر 2021) بتحديد شروط وكيفيات التعيين في بعض المناصب العليا بإدارات مؤسسات التعاون بين الجماعات ومجموعات الجماعات الترابية.

○ قرار السيد وزير الداخلية رقم 90 بتاريخ 1996/07/17 القاضي بإحداث النقابة الجماعية "الخير" التابعة لإقليم العرائش:

○ قرار السيد وزير الداخلية رقم 90 مكرر بتاريخ 2004/05/11 المتعلق بتغيير اسم المجموعة بناء على مقتضيات القانون رقم 78.00 المتعلق بالميثاق الجماعي:

○ -بناء على مقررات المجالس الجماعية العضوة بالمجموعة المتخذة خلال الدورة.....

وتعزيزا لروح التعاون والتشارك القائم بين الجماعات الترابية في إطار التنسيق المحكم والتكامل والانسجام وتعاضد الإمكانيات من أجل تحسين الظروف الاقتصادية والاجتماعية والبيئية للساكنة:

وحرصا من الأطراف المتعاقدة على ضرورة وضع مجموعة الجماعات الترابية "الخير" في إطارها القانوني وذلك تماشيا مع مقتضيات القانون التنظيمي رقم 113.14 المتعلق بالجماعات.

تم الاتفاق على مايلي:

البند الأول: الأهداف والتسمية

تهدف هذه الاتفاقية إلى تسوية الوضعية القانونية لمجموعة الجماعات "الخير"، وذلك على ضوء الضوابط والشكليات القانونية المنصوص عليها بالقانون التنظيمي رقم 113.14 المتعلق بالجماعات. يتم استحضار البعد الترابي في تسمية المجموعة، وذلك تماثيا مع مستجدات القانون التنظيمي رقم 113.14 المتعلق بالجماعات. بحيث تعتمد تسمية "مجموعة الجماعات الترابية" "الخير" لفتح المسالك القروية والطرق وصيانتها بإقليم العرائش"، بدلا من التسمية المعتمدة سابقا.

البند الثاني: موضوع مجموعة الجماعات الترابية "الخير":

- تضطلع مجموعة الجماعات الترابية "الخير" بمهام:
- بناء وإصلاح وتعبيد وصيانة الطرق والمسالك بالإقليم.
 - اقتناء وكراء وصيانة أليات الأشغال لبناء وإصلاح وتعبيد وصيانة الطرق والمسالك.

البند الثالث: مقر المجموعة

تتخذ مجموعة الجماعات الترابية "الخير" الكتابة العامة لعمالة إقليم العرائش مقرا لها.

البند الرابع: الشروع في العمل والمدة

تحتفظ مجموعة الجماعات المحلية "الخير" بنفس الوضعية القانونية التي أسست عليها سابقا، وتشعر مجموعة الجماعات الترابية "الخير" بصيغتها الجديدة المشار إليها بالبند الأول من هذه الاتفاقية مباشرة مهامها إلى حين استصدار قرار السلطة الحكومية المكلفة بالداخلية في الموضوع، كما يتم حلها بانتهاء الغرض الذي أسست من أجله وفق مقتضيات القانون التنظيمي رقم 113.14 المتعلق بالجماعات.

البند الخامس: هياكل مجموعة الجماعات الترابية "الخير"

• الهيئة التداولية:

تسير مجموعة الجماعات الترابية "الخير" من قبل مجلس يحدد عدد أعضائه بقرار للسلطة الحكومية المكلفة بالداخلية وتمثل الجماعات العضوة في مجلس المجموعة حسب حصة مساهمتها ويمتدب واحد على الأقل لكل جماعة ترابية.

• المكتب المسير:

ينتخب مجلس مجموعة الجماعات الترابية "الخير" من بين أعضائه رئيسا ونائبين اثنين يشكلون مكتب المجموعة وفق شروط الاقتراع والتصويت الجاري بهما العمل. يمارس الرئيس في حدود غرض مجموعة الجماعات الترابية الصلاحيات المخولة لرئيس الجماعة.

• كتابة المجلس:

يلتخب مجلس مجموعة الجماعات الترابية "الخير" وفق الشروط والكيفيات المنصوص عليها في المادة 23 من القانون التنظيمي رقم 113.14 المتعلق بالجماعات. كاتباً لمجلس المجموعة ونائباً له يعهد إليه بتحرير محاضر الدورات وحفظها.

• إدارة مجموعة الجماعات الترابية:

تتألف إدارة المجموعة من مدير يساعده الرئيس في أداء مهامه طبقاً للشروط والكيفيات المطبقة على الجماعات. تسري على مجموعة الجماعات الترابية "الخير" النصوص التشريعية والتنظيمية المتعلقة بالنظام الأساسي للمنتخب والمراقبة على أعمال الجماعات الترابية ونظام اجتماع مجالسها ومداولاتها والقواعد المالية والمحاسبية المطبقة عليها.

البند السادس: كيفية الانضمام لمجموعة الجماعات الترابية

يمكن انضمام جماعة أو أكثر أو عمالة أو إقليم أو أكثر أو جهة أو أكثر إلى مجموعة الجماعات الترابية بناء على مداوات متطابقة لمجالس الجماعات الترابية المكونة للمجموعة ومجلس المجموعة والجماعة الترابية المعنية بالانضمام ووفقاً لاتفاقية ملحقه تصادق عليها وفقاً لنفس الكيفيات المشار إليها في المادة 142 من القانون رقم 113.14 المتعلق بالجماعات.

البند السابع: كيفية الانسحاب من مجموعة الجماعات الترابية

يمكن للمجالس المكونة للمجموعة الانسحاب من مجموعة الجماعات الترابية بموجب مقرر يقضي بالموافقة على ذلك وبعد إخبار مجلس المجموعة بالمقرر المذكور على الأقل ستة (06) أشهر قبل التاريخ الذي تعتمده فيه القيام بهذا الانسحاب.

ويعلن عن الانسحاب بعد موافقة السلطة الحكومية المكلفة بالداخلية واستصدار قرار في هذا الشأن. بعد التأكد من وفاء الجماعة الترابية المعنية بكافة التزاماتها اتجاه المجموعة. في حالة الانسحاب، ليس للجماعة الترابية المعنية الحق في المطالبة باسترداد مساهماتها برسم الموارد المالية للمجموعة الترابية.

البند الثامن: الموارد البشرية للمجموعة

تتكون الموارد البشرية للمجموعة من:

* الموظفين الموضوعين رهن إشارة المجموعة من طرف المصالح اللامركزية والجماعات الترابية العضوة بالمجموعة.

* تلتزم الجماعات المكونة للمكتب المسير لمجلس المجموعة بوضع موظف واحد على الأقل رهن إشارة المجموعة قصد السهر على التسيير الإداري للمجموعة. كما يمكن للجماعات العضوة (خارج المكتب المسير) وضع موظفين رهن إشارة المجموعة لنفس الغرض.

البند التاسع: النظام المالي لمجموعة الجماعات الترابية:

تتكون الموارد المالية لمجموعة الجماعات الترابية:

* الإمدادات التي تقدمها الدولة والجماعات الترابية الأخرى.

* حصيلة الاقتراضات المرخص بها.

* الهيات والوصايا ومداخيل أخرى.

* المساهمات السنوية للجماعات الترابية المكونة للمجموعة في ميزانيتها، والمحددة كما يلي:

15% من الفائض الحقيقي، شريطة ألا تقل عن مبلغ 200.000 درهم وألا تتجاوز مبلغ 600.000 درهم.

✓ في حالة إذا ما تعذر تحقيق الفائض الموجب للمساهمة تبقى الجماعات مدينة للمجموعة بالمبلغ الذي يتعين برمجته في الفائض المحقق في السنة المالية الموالية إضافة إلى مبلغ السنة.

البند العاشر: إعداد برنامج عمل تدخل وحركية الاليات:

يستعين مجلس المجموعة بمكتب دراسات مختص لإعداد برنامج عمل دقيق وفق الأولويات المسطرة لمدة ثلاث سنوات.

يحال هذا البرنامج المعد من طرف مكتب الدراسات على لجنة يرأسها السيد عامل الإقليم او من ينوب عنه، وتضم في عضويتها السادة: رئيس مجلس المجموعة - أعضاء المكتب المسير للمجموعة - رئيس القسم الإقليمي للجماعات الترابية - رئيس القسم الإقليمي للتجهيز والبنية التحتية - مديرية التجهيز-مكتب الدراسات المكلف بإنجاز الدراسات.

يعهد للجنة المذكورة تقييم هذا البرنامج والمصادقة عليه، وتقديم كافة الاقتراحات الرامية لتحسينه، كما تتخذ كافة التدابير لضمان نجاعة وحسن تدبير وتسيير عمل المجموعة وكل ما يتعلق بالبرمجة وتتبع الإنجاز والتقييم والمراقبة ومدى التقائية برامجهما مع برامج مؤسسات أخرى ذات نفس الاختصاص مع ضرورة انتداب مكتب الدراسات لتتبع إنجاز هذه المشاريع.

يحدد بالنظام الداخلي لمجلس المجموعة كيفية اشتغال هذه اللجنة بتنسيق مع السلطة الإقليمية

تظل حركية الاليات وركبها خاضعة لمراقبة السلطة المحلية المعنية وتنسيق معها، وتكون موضوع محضر يوقعه كل من السلطة المحلية ورئيس المجموعة ورئيس الجماعة المعنية.

البند الحادي عشر: فتح الأوراش:

يتم فتح الأوراش بتنسيق مع السلطة المحلية المعنية وبحضور كل من رئيس المجموعة ورئيس الجماعة المعنية ومكتب الدراسات وممثل الشركة المعنية بالتدخل.

يتم تشكيل لجنة مكونة من ممثل عن كل من رئيس المجموعة ورئيس الجماعة المعنية ومكتب الدراسات وممثل الشركة المعنية بالتدخل من أجل المعاينة الميدانية لمسار المسلك المراد فتحه.

تقوم اللجنة المذكورة بإنجاز محضر المعاينة متضمنا العناصر التالية:

- مدة الإنجاز.
- الاليات المستخدمة.
- تحديد الإجراءات الأمنية والوقائية لتفادي مختلف الحوادث.
- كيفية وطريقة تتبع الأشغال. مع تحديد المخاطب الرئيسي للورش المفتوح.

البند الثاني عشر: حل المجموعة

في حالة إصدار قرار حل مجموعة الجماعات الترابية وفق المقتضيات المنصوص عليها في القوانين التنظيمية للجماعات الترابية، يتم توزيع ما بذمة المجموعة من التزامات مالية وممتلكات وموارد بشرية حسب مساهمة كل جماعة ترابية بمقتضى قرار عامل العمالة أو الإقليم التابع له مقر المجموعة.

البند الثالث عشر: مقتضيات انتقالية وختامية

تسري على مجموعة الجماعات الترابية "الخير" مقتضيات القانون التنظيمي رقم 14. 113 المتعلق بالجماعات، وكذا مختلف القوانين والنصوص التشريعية والتنظيمية ذات الصلة.

حررت بالعرائش في:

اتفاقية تسوية الوضعية القانونية لمجموعة الجماعات "الخير"

التوقيعات:

المساهمة السنوية	الجماعات الترابية
رئيس مجلس جماعة القصر الكبير	رئيس مجلس جماعة العرائش
رئيس مجلس جماعة زوادة	رئيس مجلس جماعة العوامرة
رئيس مجلس جماعة بوجديان	رئيس مجلس جماعة قصر ابجير
رئيس مجلس جماعة سوق القلة	رئيس مجلس جماعة تظفت
رئيس مجلس جماعة ريسانة الشمالية	رئيس مجلس جماعة الساحل
رئيس مجلس جماعة اولاد اوشيح	رئيس مجلس جماعة ريسانة الجنوبية

رئيس مجلس جماعة سوق الطيبة	رئيس مجلس جماعة السواكن
رئيس مجلس جماعة زعرورة	رئيس مجلس جماعة عياشة
رئيس مجلس جماعة بني عروس	رئيس مجلس جماعة جرفط
رئيس مجلس جماعة تزروت	
وزير الداخلية	عامل إقليم العرائش



مقرر النقطة الأولى:

الدراسة والمصادقة على مشروع اتفاقية
تسوية الوضعية القانونية لمجموعة
الجماعات المحلية "الخير".



المقرر عدد 11 / 2022 بتاريخ 03 فبراير 2022

النقطة المتعلقة بالدراسة و المصادقة على مشروع اتفاقية تسوية الوضعية القانونية لمجموعة الجماعات المحلية "الخير".

- إن مجلس جماعة العرائش المجتمع في إطار الدورة العادية لشهر فبراير 2022 خلال جلسته الأولى المنعقدة بتاريخ الخميس 01 رجب 1443 الموافق ل 03 فبراير 2022.
 - و طبقا لمقتضيات القانون التنظيمي رقم 113.14 المتعلق بالجماعات، خاصة المادة 43 منه.
 - و بعد دراسة المجلس للنقطة المتعلقة بالدراسة و المصادقة على مشروع اتفاقية تسوية الوضعية القانونية لمجموعة الجماعات المحلية "الخير".
 - و بعد اعتماد التصويت العلني برفع الأيدي.
- و حيث إن عملية التصويت أسفرت على ما يلي:

▪ عدد الأعضاء الحاضرين لعملية التصويت: 31.....

▪ عدد الأصوات المعبر عنها: 31.....

▪ عدد الأعضاء الموافقين: 31.....، وهم السادة والسيدات:

عبد المومن صبيحي- مصطفى البوزيدي - السعيد بوشيبة - محمد المتوكي- رشيد الركراكي- فاطمة شهر- هيام الكلاعي- خديجة سلاي- محمد براد - فاطمة بن حمدان - لحسن الشاوي - حميد العالي- إكرام عمّة - عبد العالي الزيتوني - فاطمة القنبوعي- سليمان الفرجاني - منير بوملوي - نجية اجبارة - فاطمة القنبوعي - مشيخ القرقرى - نادية رحال- محمد الرزايي - العربي السطي - كوثر العمالي - سميرة اليملاحي - محمد المزوري - الزهرة لحيان- محمد هلال - أنوار كرمون - جمال العلوي أبو البركات - نجاة موعلي.

▪ عدد الأعضاء الراضين: لا أحد

▪ عدد الممتنعين عن التصويت: لا أحد

يقرر ما يلي:

صادق مجلس جماعة العرائش بإجماع أعضائه الحاضرين على مقرر النقطة المتعلقة بالدراسة و المصادقة على مشروع اتفاقية تسوية الوضعية القانونية لمجموعة الجماعات المحلية "الخير".

كاتبة المجلس

كاتبة المجلس
خديجة سلاي



رئيس المجلس

رئيس
جماعة العرائش
عبد المومن صبيحي



النقطة الثانية

انتخاب ممثل الجماعة لدى مجموعة
الجماعات "الخير"



• النقطة الثانية: انتخاب ممثل الجماعة لدى مجموعة الجماعات
"الخير"

اللجنة الدارسة للنقطة:

- لجنة البيئة والسلامة الصحية

السيد عبد المومن صبيحي، رئيس المجلس:

إذن نمر إلى النقطة الثانية المتعلقة بانتخاب ممثل الجماعة لدى مجموعة الجماعات "الخير" والكلمة للسيدة فاطمة بن حمدان رئيسة لجنة البيئة والسلامة الصحية لتلاوة ما جاء في تقرير اللجنة بالنسبة لهذه النقطة.

السيدة فاطمة بن حمدان، رئيسة لجنة البيئة والسلامة الصحية:

وكذلك أوصت بالمصادقة على النقطة الثانية المتعلقة بانتخاب ممثل الجماعة لدى مجموعة الجماعات "الخير"، والنقطة الثالثة المرتبطة بانتخاب ممثلي الجماعة لدى مؤسسة التعاون "وادي المخازن". لكون هذه النقط تُعنى باستكمال هيكله هذه المؤسسات التي تحظى بدور أساسي في مجالات إنجاز البنية التحتية بالإقليم، واستكمال مشروع المطرح العمومي الإقليمي، والنقل بين الجماعات ويحتاج مجلس الجماعة إلى انتداب ممثله فيها.

السيد عبد المومن صبيحي، رئيس المجلس:

وبالتالي نمر إلى انتخاب ممثل الجماعة لدى هذه المجموعة ونفتح باب الترشيحات، من يترشح لهذا المنصب؟

إذن، السيد محمد هلال هو المرشح الوحيد لهذا المنصب.

نمر إلى التصويت: من يصادق على ترشح السيد محمد هلال:

عملية التصويت أسفرت عن النتائج التالية:

- عدد الأعضاء الحاضرين لعملية التصويت.....: 31
- عدد الأصوات المعبر عنها.....: 31
- الموافقون.....: 31 وهم السادة والسيدات:

عبد المومن صبيحي- مصطفى البوزيدي - السعيد بوشيبة - محمد المتوكي- رشيد الركراك
-فاطمة شهير- هيام الكلاعي- خديجة سلالي- محمد براد - فاطمة بنحمدان - لحسن الشاوي -
حميد العالي- إكرام عمة - عبد العالي الزيتوني - فاطمة القنبوعي- سليمان الفرجاني - منير بوملوي -
نجية اجبارة - فاطمة القنبوعي- مشيح القرقرى - نادية رحال - محمد الرزامي - العربي السطي - كوثر
العمالي - سميرة اليملاحي - محمد المزوري - الزهرة لحيان - محمد هلال - أنوار كرمون - جمال
العلوي أبو البركات - نجاه موعلي.

- الراضون.....: لا أحد
- الممتنعون.....: لا أحد

إذن يصادق المجلس بالإجماع على انتخاب السيد محمد هلال لشغل منصب ممثل الجماعة لدى
مجموعة الجماعات "الخير" .



مقرر النقطة الثانية:

انتخاب ممثل الجماعة لدى
مجموعة الجماعات "الخير".



المقرر عدد 12 / 2022 بتاريخ 03 فبراير 2022

النقطة المتعلقة بانتخاب ممثل الجماعة لدى مجموعة الجماعات "الخير".

- إن مجلس جماعة العرائش المجتمع في إطار الدورة العادية لشهر فبراير 2022 خلال جلسته الأولى المنعقدة بتاريخ الخميس 01 رجب 1443 الموافق ل 03 فبراير 2022.
 - وطبقا لمقتضيات القانون التنظيمي رقم 113.14 المتعلق بالجماعات، خاصة المادة 43 منه.
 - وبعد عرض المجلس للنقطة المتعلقة بانتخاب ممثل الجماعة لدى مجموعة الجماعات "الخير".
 - وحيث أنه ترشح لهذا المنصب السيد محمد هلال فقط.
 - وبعد اعتماد التصويت العلني.
 - وحيث إن عملية التصويت أسفرت على ما يلي:
 - عدد الأعضاء الحاضرين لعملية التصويت: 31
 - عدد الأصوات المعبر عنها: 31
 - عدد الأعضاء الموافقين: 31 وهم السادة والسيدات:
- عبد المومن صبيحي- مصطفى البوزيدي - السعيد بوشيبة - محمد المتوكي- رشيد الرक्रاك -فاطمة شهر- هيام الكلاعي- خديجة سلاي- محمد براد - فاطمة بن حمدان - لحسن الشاوي - حميد العالي- إكرام عمة - عبد العالي الزيتوني - فاطمة القنبوعي- سليمان الفرجاني - منير بوملوي - نجية اجبارة - فاطمة القنبوعي - مشيخ القرقي - نادية رحال- محمد الرزامي - العربي السطي - كوثر العمالي - سميرة اليملاحي - محمد المزوري - الزهرة لحيان- محمد هلال - أنوار كرمون - جمال العلوي أبو البركات - نجاة موعلي.
- عدد الأعضاء الراضين: لا أحد
 - عدد الممتنعين عن التصويت: لا أحد

يقرر ما يلي:

صادق مجلس جماعة العرائش بإجماع أعضائه الحاضرين على مقرر النقطة المتعلقة بانتخاب ممثل الجماعة لدى مجموعة الجماعات "الخير"، وذلك بتعيين السيد محمد هلال مندوبا للجماعة لدى مجموعة الجماعات "الخير".

كاتبة المجلس

خديجة سلاي



رئيس المجلس

عبد المومن صبيحي



النقطة الثالثة

انتخاب ممثلي الجماعة لدى مؤسسة
التعاون "وادي المخازن"



• النقطة الثالثة: انتخاب ممثلي الجماعة لدى مؤسسة التعاون "وادي المخازن".

اللجنة الدارسة للنقطة:

- لجنة البيئة والسلامة الصحية

السيد عبد المومن صبيحي، رئيس المجلس:

نمر إلى النقطة المتعلقة بانتخاب ممثلي الجماعة لدى مؤسسة التعاون "وادي المخازن" وحيث تمت قراءة ما جاء في تقرير لجنة البيئة والسلامة الصحية سابقا، نفتح باب الترشيحات والأمر يتعلق بأربعة مناصب لشغل تمثيلية الجماعة لدى هذه المؤسسة:

إذن من المترشح الأول من أجل شغل أحد المناصب الأربعة:

إذن السيد سليمان الفرجاني لوحده، هو المترشح لشغل المنصب.

أعرض هذا الترشيح على التصويت.

إذن عملية التصويت أسفرت على النتائج التالية.

- عدد الأعضاء الحاضرين.....: 31
- عدد الأصوات المعبر عنها.....: 31
- الموافقون.....: 31، وهم السادة والسيدات:

عبد المومن صبيحي- مصطفى البوزيدي - السعيد بوشيبة - محمد المتوكي- رشيد الركراك
فاطمة شهبز- هيام الكلاعي- خديجة سلالي- محمد براد - فاطمة بن حمدان - لحسن الشاوي - حميد
العالي- إكرام عمّة - عبد العالي الزيتوني - فاطمة القنبوعي- سليمان الفرجاني - منير بوملوي - نجية
اجبارة - فاطمة القنبوعي - مشيخ القرقرري - نادية رحال - محمد الرزامي - العربي السطي - كوثر
العمالي - سميرة اليملاحي - محمد المزوري - الزهرة لحيان - محمد هلال - أنوار كرمون - جمال
العلوي أبو البركات - نجاة موعلي.

- الراضون.....: لا أحد
- الممتنعون.....: لا أحد

إذن المجلس يصادق بالإجماع على انتخاب السيد سليمان الفرجاني من أجل شغل أحد المناصب الأربعة لمندوبي الجماعة لدى مؤسسة التعاون وادي المخازن .

ونمر إلى الممثل الثاني للجماعة لدى مؤسسة التعاون وادي المخازن. من يقدم ترشيحه لشغل هذا المنصب؟

إذن السيد عبد العالي الزيتوني فقط من يقدم ترشيحه لهذا المنصب.

أعرض ترشيح السيد عبد العالي الزيتوني على التصويت.

إذن عملية التصويت أسفرت على النتائج التالية.

- عدد الأعضاء الحاضرين.....: 31
- عدد الأصوات المعبر عنها.....: 31
- الموافقون.....: 31، وهم السادة والسيدات:

عبد المومن صبيحي- مصطفى البوزيدي - السعيد بوشيبة - محمد المتوكي- رشيد الركراك
فاطمة شهبه- هيام الكلاعي- خديجة سلاي- محمد براد - فاطمة بن حمدان - لحسن الشاوي - حميد
العالي- إكرام عمه - عبد العالي الزيتوني - فاطمة القنبوعي- سليمان الفرجاني - منير بوملوي - نجية
اجبارة - فاطمة القنبوعي - مشيخ القرقرري - نادية رحال - محمد الرزامي - العربي السطي - كوثر
العمالي - سميرة اليملاحي - محمد المزوري - الزهرة لحيان - محمد هلال - أنوار كرمون - جمال
العلوي أبو البركات - نجاة موعلي.

- الراضون.....: لا أحد
- الممتنعون.....: لا أحد

إذن المجلس يصادق بالإجماع على انتخاب السيد عبد العالي الزيتوني من أجل شغل أحد المناصب الأربعة لمندوبي الجماعة لدى مؤسسة التعاون وادي المخازن .

وننتقل إلى الممثل الثالث للجماعة لدى مؤسسة التعاون "وادي المخازن". من يقدم ترشيحه لشغل هذا المنصب؟

إذن السيد حميد العالي فقط هو من يقدم ترشيحه لهذا المنصب.

أعرض ترشيح السيد حميد العالي على تصويت السادة أعضاء المجلس. من يصوت للسيد حميد العالي مندوبا للجماعة لدى مؤسسة التعاون وادي المخازن؟

إذن عملية التصويت أسفرت على النتائج التالية.

- عدد الأعضاء الحاضرين.....: 31
- عدد الأصوات المعبر عنها.....: 31
- الموافقون.....: 31، وهم السادة والسيدات:

عبد المومن صبيحي- مصطفى البوزيدي - السعيد بوشيبة - محمد المتوكي- رشيد الركراك
فاطمة شهر- هيام الكلاعي- خديجة سلاي- محمد براد - فاطمة بن حمدان - لحسن الشاوي - حميد
العالي- إكرام عمه - عبد العالي الزيتوني - فاطمة القنبوعي- سليمان الفرجاني - منير بوملوي - نجية
اجبارة - فاطمة القنبوعي - مشيح القرقرى - نادية رحال - محمد الرزامي - العربي السطي - كوثر
العمالي - سميرة اليملاحي - محمد المزوري - الزهرة لحيان - محمد هلال - أنوار كرمون - جمال
العلوي أبو البركات - نجاه موعلي.

- الرافضون.....: لا أحد
- الممتنعون.....: لا أحد

إذن المجلس يصادق بالإجماع على انتخاب السيد حميد العالي من أجل شغل أحد المناصب
الأربعة لمندوبي الجماعة لدى مؤسسة التعاون وادي المخازن.

ونصل الآن إلى منصب الممثل الرابع للجماعة لدى مؤسسة التعاون "وادي المخازن". من يقدم
ترشيحه لشغل هذا المنصب؟

إذن السيد محمد براد فقط هو من يقدم ترشيحه لشغل هذا المنصب.

أعرض ترشيح السيد محمد براد على تصويت السادة أعضاء المجلس. من يصوت للسيد محمد براد
مندوبا للجماعة لدى مؤسسة التعاون وادي المخازن؟

إذن عملية التصويت أسفرت على النتائج التالية.

- عدد الأعضاء الحاضرين.....: 31
- عدد الأصوات المعبر عنها.....: 31
- الموافقون.....: 31، وهم السادة والسيدات :

عبد المومن صبيحي- مصطفى البوزيدي - السعيد بوشيبة - محمد المتوكي- رشيد الركراك
فاطمة شهر- هيام الكلاعي- خديجة سلاي- محمد براد - فاطمة بن حمدان - لحسن الشاوي - حميد
العالي- إكرام عمه - عبد العالي الزيتوني - فاطمة القنبوعي- سليمان الفرجاني - منير بوملوي - نجية
اجبارة - فاطمة القنبوعي - مشيح القرقرى - نادية رحال - محمد الرزامي - العربي السطي - كوثر
العمالي - سميرة اليملاحي - محمد المزوري - الزهرة لحيان - محمد هلال - أنوار كرمون - جمال
العلوي أبو البركات - نجاه موعلي.

- الرافضون.....: لا أحد
- الممتنعون.....: لا أحد

إذن المجلس يصادق بالإجماع على انتخاب السيد محمد براد من أجل شغل أحد المناصب
الأربعة لمندوبي الجماعة لدى مؤسسة التعاون وادي المخازن.



مقرر النقطة الثالثة:

انتخاب ممثلي الجماعة لدى مؤسسة
التعاون "وادي المخازن".



المقرر عدد 13 / 2022 بتاريخ 03 فبراير 2022

النقطة المتعلقة بانتخاب ممثلي الجماعة لدى مؤسسة التعاون "وادي المخازن".

- إن مجلس جماعة العرائش المجتمع في إطار الدورة العادية لشهر فبراير 2022 خلال جلسته الأولى المنعقدة بتاريخ الخميس 01 رجب 1443 الموافق ل 03 فبراير 2022.
- وطبقا لمقتضيات القانون التنظيمي رقم 113.14 المتعلق بالجماعات، خاصة المادة 43 منه.
- وبعد عرض المجلس للنقطة المتعلقة بانتخاب ممثلي الجماعة لدى مؤسسة التعاون "وادي المخازن".
- وحيث أنه ترشح لشغل المناصب الأربعة المخصصة للجماعة أربعة أعضاء وهم السادة: سليمان الفرجاني - عبد العالي الزيتوني- حميد العالي - محمد براد
- وبعد اعتماد التصويت العلني.
- وحيث إن عملية التصويت أسفرت على ما يلي:

▪ عدد الأعضاء الحاضرين لعملية التصويت:.....:31

▪ عدد الأصوات المعبر عنها.....:31

▪ عدد الأعضاء الموافقين.....:31 وهم السادة والسيدات:

عبد المومن صبيحي- مصطفى البوزيدي - السعيد بوشبية - محمد المتوكي- رشيد الرركاك -فاطمة شهر- هيام الكلاعي- خديجة سلالي- محمد براد - فاطمة بنحمدان - لحسن الشاوي - حميد العالي- إكرام عمّة - عبد العالي الزيتوني - فاطمة القنبوعي- سليمان الفرجاني - منير بوملوي - نجية اجبارة - فاطمة القنبوعي -مشيح القرقرى - نادية رحال- محمد الرزامي - العربي السطي - كوثر العمالي - سميرة اليملاحي - محمد المزوري- الزهرة لحيان- محمد هلال - أنوار كرمون - جمال العلوي أبو البركات - نجاة موعلي.

▪ عدد الأعضاء الراضين.....:لا أحد

▪ عدد الممتنعين عن التصويت.....:لا أحد

يقرر ما يلي:

صادق مجلس جماعة العرائش بإجماع أعضائه الحاضرين على مقرر النقطة المتعلقة بانتخاب ممثلي الجماعة لدى مؤسسة التعاون "وادي المخازن"، وذلك بانتخاب السادة: سليمان الفرجاني - عبد العالي الزيتوني- حميد العالي - محمد براد ممثلين للجماعة لدى هذه المؤسسة.

كاتبة المجلس

كتبة المحضر

خديجة سلالي



رئيس المجلس

جماعة العرائش

عبد المومن صبيحي



النقطة الرابعة

انتخاب ممثل الجماعة لدى الوكالة المستقلة
لتوزيع الماء والكهرباء والتطهير السائل



• النقطة الرابعة: انتخاب ممثل الجماعة لدى الوكالة المستقلة لتوزيع الماء والكهرباء والتطهير السائل.

اللجنة الدارسة للنقطة:

- لجنة المرافق العمومية والخدمات

السيد عبد المومن صبيحي، رئيس المجلس:

أمر إلى النقطة الرابعة المتعلقة بانتخاب ممثل الجماعة لدى الوكالة المستقلة لتوزيع الماء والكهرباء والتطهير. وأعطى الكلمة للسيد محمد المزوري رئيس لجنة المرافق العمومية والخدمات لتلاوة ما جاء في تقرير اللجنة في شأن هذه النقطة.

السيد محمد المزوري، رئيس لجنة المرافق العمومية والخدمات:

وبخصوص النقطة الرابعة المتعلقة بانتخاب ممثل الجماعة لدى الوكالة المستقلة لتوزيع الماء والكهرباء فقد صادقت عليها اللجنة. وأوصت من سيمثل الجماعة في هذا الانتداب بمعرفة دوره كاملا في هذا المجال، وذلك من أجل ضمان حقوق الجماعة في تعاملها مع هذه الوكالة خاصة وأن عددا من المشاكل التي تعرفها المدينة في بنيتها التحتية سببها الرئيسي هو الأشغال التي تقوم بها مصالح الوكالة المستقلة لتوزيع الماء والكهرباء والتطهير السائل.

السيد عبد المومن صبيحي، رئيس المجلس:

إذن أمر إلى تسجيل الترشيحات، من يترشح لشغل هذا المنصب؟

إذن، المترشح الوحيد لهذا المنصب هو السيد لحسن الشاوي.

والآن نعرض ترشح السيد لحسن الشاوي للتصويت.

إذن عملية التصويت تسفر على ما يلي:

- عدد الأعضاء الحاضرين.....: 31
- عدد الأصوات المعبر عنها.....: 31
- الموافقون.....: 31 وهم السادة والسيدات:

عبد المومن صبيحي- مصطفى البوزيدي - السعيد بوشيبة - محمد المتوكي- رشيد الرक्रك
 فاطمة شهر- هيام الكلاعي- خديجة سلاي- محمد براد - فاطمة بن حمدان - لحسن الشاوي - حميد
 العاللي- إكرام عمة - عبد العاللي الزيتوني - فاطمة القنبوعي- سليمان الفرچاني - منير بوملوي - نجية
 اجبارة - فاطمة القنبوعي - مشيچ القرقرى - نادية رحال - محمد الرزامي - العري السطي - كوثر
 العمالي - سميرة اليملاحي - محمد المزوري - الزهرة لحيان - محمد هلال - أنوار كرمون - جمال
 العلوي أبو البركات - نجاة موعلي.

- الراضون.....: لا أحد
- الممتنعون.....: لا أحد

إذن المجلس يصادق بالإجماع على انتخاب السيد لحسن الشاوي ممثلاً للجماعة لدى الوكالة
 المستقلة لتوزيع الماء والكهرباء والتطهير السائل.



مقرر النقطة الرابعة:

انتخاب ممثل الجماعة لدى الوكالة
المستقلة لتوزيع الماء والكهرباء والتطهير
السائل.

النقطة الخامسة

انتخاب ممثل المجلس لدى اللجنة الإدارية
المكلفة بمراجعة اللوائح الانتخابية



• النقطة الخامسة: انتخاب ممثل المجلس لدى اللجنة الإدارية المكلفة بمراجعة اللوائح الانتخابية.

اللجنة الدارسة للنقطة:

- لجنة التنمية البشرية والشؤون الاجتماعية والثقافية والرياضية والشراكة

السيد عبد المومن صبيحي، رئيس المجلس:

ونمر الآن إلى النقطة الخامسة المتعلقة بانتخاب ممثل المجلس لدى اللجنة الإدارية المكلفة بمراجعة اللوائح الانتخابية. والكلمة للسيدة نجية اجبارة رئيسة لجنة التنمية البشرية والشؤون الاجتماعية والثقافية والرياضية والشراكة لعرض ما سجله تقرير اللجنة في شان هذه النقطة.

السيدة نجية اجبارة، رئيسة لجنة التنمية البشرية والشؤون الاجتماعية والثقافية والرياضية والشراكة:

وحيث إن النقطتين الخامسة والسادسة هما نقطتان، الغاية من إدراجهما هي استكمال تمثيلية المجلس في بعض الهيئات الضرورية، ويحتاجان إلى عرضهما على إحدى اللجان الدائمة للمجلس، كشأن باقي النقط طبقا للمادة 28 من القانون التنظيمي 113 / 14 فقد أوصت اللجنة بالمصادقة عليهما.

السيد عبد المومن صبيحي، رئيس المجلس:

إذن نفتح باب الترشيح لهذا المنصب، من يترشح لشغل هذا المنصب.
إذن المترشحة الوحيدة هي السيدة نجية اجبارة، والآن نمر إلى عملية التصويت.
إذن، عملية التصويت تسفر عن ما يلي:

- عدد الأعضاء الحاضرين.....: 31
- عدد الأصوات المعبر عنها.....: 31
- الموافقون.....: 31 وهم السادة والسيدات:

- عبد المومن صبيحي- مصطفى البوزيدي - السعيد بوشيبه - محمد المتوكي- رشيد الركراك
 فاطمة شهر- هيام الكلاعي- خديجة سلاي- محمد براد - فاطمة بن حمدان - لحسن الشاوي - حميد
 العالي- إكرام عمه - عبد العالي الزيتوني - فاطمة القنبوعي- سليمان الفرجاني - منير بوملوي - نجية
 اجبارة - فاطمة القنبوعي - مشيح القرقرى - نادية رحال - محمد الرزامي - العربي السطي - كوثر
 العمالي - سميرة اليملاحي - محمد المزوري - الزهرة لحيان - محمد هلال - أنوار كرمون - جمال
 العلوي أبو البركات - نجاة موعلي.

- الراضون.....: لا أحد
- الممتنعون.....: لا أحد

إذن صادق المجلس بالإجماع على انتخاب السيدة نجية اجبارة لشغل منصب ممثل المجلس لدى
 اللجنة الإدارية المكلفة بمراجعة اللوائح الانتخابية.



مقرر النقطة الخامسة:

انتخاب ممثل المجلس لدى اللجنة الإدارية
المكلفة بمراجعة اللوائح الانتخابية



المقرر عدد 15 / 2022 بتاريخ 03 فبراير 2022

النقطة المتعلقة بانتخاب ممثل المجلس لدى اللجنة الإدارية المكلفة بمراجعة اللوائح الانتخابية

• إن مجلس جماعة العرائش المجتمع في إطار الدورة العادية لشهر فبراير 2022 خلال جلسته المنعقدة بتاريخ الخميس 01 رجب 1443 الموافق ل 03 فبراير 2022.
• وطبقا لمقتضيات القانون التنظيمي رقم 113.14 المتعلق بالجماعات، خاصة المادة 43 منه.
وبعد عرض المجلس للنقطة المتعلقة بانتخاب ممثل المجلس لدى اللجنة الإدارية المكلفة بمراجعة اللوائح الانتخابية.

وحيث إنه ترشحت لهذا المنصب السيدة نجية اجبارة فقط.

• وبعد اعتماد التصويت العلني برفع الأيدي.

• وحيث إن عملية التصويت أسفرت على ما يلي:

▪ عدد الأعضاء الحاضرين لعملية التصويت:: 31

▪ عدد الأصوات المعبر عنها:: 31

▪ عدد الأعضاء الموافقين:: 31 وهم السادة والسيدات:

عبد المومن صبيحي- مصطفى البوزيدي - السعيد بوشيبة - محمد المتوكي- رشيد الركراك- فاطمة شهر- هيام الكلاعي- خديجة سلالي- محمد براد - فاطمة بنحمدان - لحسن الشاوي - حميد العالي- إكرام عمّة - عبد العالي الزيتوني- فاطمة القنبوعي- سليمان الفرجاني - منير بوملوي - نجية اجبارة - فاطمة القنبوعي- مشيح القرقرى - نادية رحال- محمد الرزامي - العربي السطي - كوثر العمالي - سميرة اليملاحي - محمد المزوري - الزهرة لحيان - محمد هلال - أنوار كرمون - جمال العلوي أبو البركات - نجاة موعلي.

▪ عدد الأعضاء الراضين:: لا أحد

▪ عدد الممتنعين عن التصويت:: لا أحد

يقرر ما يلي:

صادق مجلس جماعة العرائش بإجماع أعضائه الحاضرين على مقرر النقطة المتعلقة بانتخاب ممثل المجلس لدى اللجنة الإدارية المكلفة بمراجعة اللوائح الانتخابية، وذلك بانتخاب السيدة نجية اجبارة ممثلة للمجلس لدى هذه اللجنة.

كاتبة المجلس

خديجة سلالي



رئيس المجلس

عبد المومن صبيحي



النقطة السادسة

انتخاب ممثل المجلس لدى اللجنة الإدارية
المساعدة المكلفة بالمراجعة السنوية العادية
للوائح الانتخابية العامة



• النقطة السادسة: انتخاب ممثل المجلس لدى اللجنة الإدارية
المساعدة المكلفة بالمراجعة السنوية العادية للوائح الانتخابية العامة.

اللجنة الدارسة للنقطة:

- لجنة التنمية البشرية والشؤون الاجتماعية والثقافية والرياضية والشراكة

السيد عبد المومن صبيحي، رئيس المجلس:

ونمر الآن إلى النقطة السادسة المتعلقة بانتخاب ممثل المجلس لدى اللجنة الإدارية المساعدة المكلفة بالمراجعة السنوية العادية للوائح الانتخابية العامة. وبما أن عرض هذه النقطة في لجنة التنمية البشرية والشؤون الاجتماعية والثقافية والرياضية والشراكة تمت الإشارة إليه سابقا ننقل مباشرة إلى تلقي الترشيحات، من يترشح لشغل هذا المنصب؟
إذن، المترشح الوحيد هو السيد منير بوملوي.

أعرض ترشيح السيد منير بوملوي للتصويت من يوافق؟

إذن عملية التصويت تسفر عن ما يلي:

- عدد الأعضاء الحاضرين لعملية التصويت:..... 31
- عدد الأصوات المعبر عنها..... 31
- الموافقون.....: 31 وهم السادة والسيدات:

عبد المومن صبيحي- مصطفى البوزيدي - السعيد بوشيبة - محمد المتوكي- رشيد الركراك
-فاطمة شهر- هيام الكلاعي- خديجة سلاي- محمد براد - فاطمة بنحمدان - لحسن الشاوي -
حميد العالي- إكرام عمة - عبد العالي الزيتوني - فاطمة القنبوعي- سليمان الفرجاني - منير بوملوي -
نجية اجبارة - فاطمة القنبوعي - مشيخ القرقرى - نادية رحال - محمد الرزامي - العربي السطي - كوثر
العمالي - سميرة اليملاحي - محمد المزوري - الزهرة لحيان - محمد هلال - أنوار كرمون - جمال
العلوي أبو البركات - نجاة موعلي.

▪ الرافضون.....: لا أحد

▪ الممتنعون.....: لا أحد

إذن صادق المجلس بالإجماع على انتخاب السيد منير بوملوي ممثلاً للمجلس لدى اللجنة الإدارية المساعدة المكلفة بالمراجعة السنوية العادية للوائح الانتخابية العامة



مقرر النقطة السادسة:

انتخاب ممثل المجلس لدى اللجنة الإدارية
المساعدة المكلفة بالمراجعة السنوية
العادية للوائح الانتخابية العامة.



المقرر عدد 16 / 2022 بتاريخ 03 فبراير 2022

النقطة المتعلقة بانتخاب ممثل المجلس لدى اللجنة الإدارية المساعدة المكلفة بالمراجعة السنوية العادية للوائح الانتخابية العامة.

- إن مجلس جماعة العرائش المجتمع في إطار الدورة العادية لشهر فبراير 2022 خلال جلسته المنعقدة بتاريخ الخميس 01 رجب 1443 الموافق ل 03 فبراير 2022.
 - و طبقا لمقتضيات القانون التنظيمي رقم 113.14 المتعلق بالجماعات، خاصة المادة 43 منه.
- وبعد عرض المجلس للنقطة المتعلقة بانتخاب ممثل المجلس لدى اللجنة الإدارية المساعدة المكلفة بالمراجعة السنوية العادية للوائح الانتخابية العامة.
- وحيث إنه ترشح لهذا المنصب السيد منير بوملوي فقط.
- وبعد اعتماد التصويت العلني برفع الأيدي.
- وحيث إن عملية التصويت أسفرت على ما يلي:

- عدد الأعضاء الحاضرين لعملية التصويت: 31

- عدد الأصوات المعبر عنها.....: 31

- عدد الأعضاء الموافقين.....: 31 وهم السادة والسيدات:

عبد المومن صبيحي- مصطفى البوزيدي - السعيد بوشيبة - مجد المتوكي- رشيد الركراك -فاطمة شهر- هيام الكلاعي- خديجة سلاي- مجد براد - فاطمة بنحمدان - لحسن الشاوي - حميد العالي- إكرام عمه - عبد العالي الزيتوني - فاطمة القنبوعي- سليمان الفرجاني - منير بوملوي - نجية اجبارة - فاطمة القنبوعي- مشيح القرقي - نادية رحال- مجد الرزاي - العربي السطي - كوثر العمالي - سميرة اليملاحي - مجد المزوري - الزهرة لحيان - مجد هلال - أنوار كرمون - جمال العلوي أبو البركات - نجاة موعلي.

- عدد الأعضاء الراضين.....: لا أحد

- عدد الممتنعين عن التصويت.....: لا أحد

يقرر ما يلي:

صادق مجلس جماعة العرائش بإجماع أعضائه الحاضرين على مقرر النقطة المتعلقة بانتخاب ممثل المجلس لدى اللجنة الإدارية المساعدة المكلفة بالمراجعة السنوية العادية للوائح الانتخابية العامة، وذلك بانتخاب السيد منير بوملوي ممثلا للمجلس لدى هذه اللجنة.

كاتبة المجلس

كاتبة المجلس

خديجة سلاي



رئيس المجلس

رئيس جماعة العرائش

عبد المومن صبيحي



السيد عبد المومن صبيحي، رئيس المجلس:

نمر الآن إلى باقي النقط بجدول الأعمال، وقبل ذلك أعطي الكلمة للسيد العربي السطي.

السيد العربي السطي، عضو المجلس:

أردت أن أؤكد للإخوة والأخوات أن هذه النقط المتعلقة بانتخاب ممثلي الجماعة في مجموعة من الهيئات، هي نقط أعيدت في هذه الدورة، وذلك لأننا طلبنا عند إدراجها في الدورة الاستثنائية السابقة احترام القانون بأن تعرض هذه النقط لزوما في إحدى اللجان الدائمة، ولما قرر المجلس والسيد الرئيس أن يمرر النقط إلى التصويت رغم ملاحظتنا اضطربنا إلى الانسحاب من الجلسة. ويظهر أن سلطة المراقبة والسيد العامل قام بإرجاع هذه النقط. مرة أخرى تأخرنا في هذه النقط لأكثر من شهرين لأننا كنا نتسرع ولا نحترم المساطر القانونية. ومرة أخرى من فضلكم حينما ندلي بملاحظة قانونية. لا ينبغي تجاهلها فقط لأنها من اقتراح المعارضة. ولهذا ننبه أننا في أي حاجة ينص عليها القانون سوف نتصرف بنفس السلوك وشكرا.

السيد عبد المومن الصبيحي رئيس المجلس:

شكرا السيد العربي على هذه الملاحظة. إذن كما قلت نمر إلى باقي النقط بجدول الأعمال، وهناك اقتراح. على اعتبار حضور ممثلي المصالح الخارجية معنا. خاصة رئيس قسم الجماعات المحلية بالعمالة وكذلك السيد مندوب الصيد البحري، أقترح عليكم تغييرا على مستوى ترتيب نقط جدول الأعمال، وذلك بالتطرق الآن للنقطة المتعلقة بالمصادقة على اتفاقية التدبير المفوض للمرفق العمومي لجمع النفايات المنزلية وما شابهها. النقطة المتعلقة بالمناقشة والتداول في وضعية سوق السمك بالميناء وسوق السمك العابر.

إذن بعد إجماعكم على الموافقة نشرع في التداول في النقط المدرجة حسب جدول الاعمال التالي:

جدول أعمال الجلسة الأولى للدورة العادية لشهر فبراير 2022 بعد الموافقة على تغيير

ترتيب النقط المدرجة فيه

- النقطة الأولى: الدراسة والمصادقة على مشروع اتفاقية تسوية الوضعية القانونية لمجموعة الجماعات المحلية "الخير".
- النقطة الثانية: انتخاب ممثل الجماعة لدى مجموعة الجماعات "الخير"
- النقطة الثالثة: انتخاب ممثلي الجماعة لدى مؤسسة التعاون "وادي المخازن".
- النقطة الرابعة: انتخاب ممثل الجماعة لدى الوكالة المستقلة لتوزيع الماء والكهرباء والتطهير السائل.

- النقطة الخامسة: انتخاب ممثل المجلس لدى اللجنة الإدارية المكلفة بمراجعة اللوائح الانتخابية.
- النقطة السادسة: انتخاب ممثل المجلس لدى اللجنة الإدارية المساعدة المكلفة بالمراجعة السنوية العادية للوائح الانتخابية العامة.
- النقطة السابعة: المصادقة على اتفاقية التدبير المفوض للمرفق العمومي لجمع النفايات المنزلية وما شابهها.
- النقطة الثامنة: المناقشة والتداول في وضعية سوق السمك بالميناء وسوق السمك العابر.
- النقطة التاسعة: الدراسة والمصادقة على اتفاقية شراكة بين جماعة العرائش والمجلس الإقليمي للعرائش حول تهيئة الملعب البلدي بمدينة العرائش.
- النقطة العاشرة: المصادقة على إحداث هيئة المساواة وتكافؤ الفرص ومقاربة النوع.
- النقطة الحادية عشرة: دراسة التقرير السنوي لتقييم تنفيذ برنامج عمل الجماعة برسم سنة 2021.

النقطة السابعة

المصادقة على اتفاقية التدبير المفوض للمرفق العمومي لجمع النفايات المنزلية وما شابهها.



النقطة السابعة: المصادقة على اتفاقية التدبير المفوض للمرفق العمومي لجمع النفايات المنزلية وما شابهها.

اللجان الدارسة للنقطة:

- لجنة البيئة والسلامة الصحية
- لجنة المرافق العمومية والخدمات
- لجنة الميزانية والشؤون المالية والبرمجة

السيد عبد المومن صبيحي، رئيس المجلس:

إذن بعد هذا التغيير، نشرع الآن في مناقشة النقطة المتعلقة بالمصادقة على اتفاقية التدبير المفوض للمرفق العمومي لجمع النفايات المنزلية وما شابهها. وفي البداية أعطي الكلمة للسادة رؤساء اللجان، على اعتبار أننا عرضنا هذه النقطة على العديد من اللجان الدائمة للمجلس. إذن أعطي الكلمة في البداية للسيدة رئيسة لجنة البيئة والسلامة الصحية تلاوة ما جاء في تقريرها بالنسبة لهذه النقطة.

السيدة فاطمة بن حمدان رئيسة لجنة البيئة والسلامة الصحية:

شكرا.. السيد الرئيس، السيد الباشان السادة الاعضاء، الحضور الكريم. فيما يتعلق بهذه النقطة الخاصة بالمصادقة على اتفاقية التدبير المفوض للمرفق العمومي لجمع النفايات المنزلية وما شابهها. وقبل الانتقال إلى العرض المتعلق بنص الاتفاقية المعروضة على المصادقة قام السيد رئيس قسم الأشغال بإطلاع اللجنة على المسار الذي قطعتة الصفقة المتعلقة بالتدبير المفوض للمرفق العمومي لجمع النفايات المنزلية وما شابهها. منذ الإعلان عن فتحها، وإلى أن تم الإعلان عن الفائز بها. وذُكر بالشركات الخمسة التي شاركت فيها. حيث أقصيت واحدة في الأول لعدم التزامها بشرط الضمانة الذي جاء مسجلا في اسم شركة أخرى، وبقيت أربعة هي من تنافست إلى آخر لحظة. كما أجمل جل مراحل معالجة الملفات المشاركة، سواء منها الإدارية أو التقنية من طرف اللجنة المسؤولة على الصفقة، والمالية منها التي أسندت لمكتب دراسات خاص.

كما ذكر المعايير التي اعتمدها لجنة الفحص في ترجيح شركة على أخرى موضحا سلّم التنقيط والنتائج المحصل عليها في النهاية.

وبعد ذلك قدم المسؤول عن المصلحة المكلفة بتتبع قطاع التدبير المفوض عرضا مفصلا بواسطة الشاشة التفاعلية حول الاتفاقية المعروضة على المصادقة من خلال استعراض جل خصائصها المتعلقة بالمبلغ المالي المرصود لها، والموارد البشرية التي سيتم تشغيلها حسب الفصول، وأنواع الخدمات التي ستقدمها بجميع تراب المدينة، وكذلك عدد الآليات والتجهيزات المستخدمة. ودون إغفال المساحة المتفق على تغطيتها، وأنواع وأرقام الجزاءات في حالة عدم الوفاء بالالتزامات، وكذلك المراقبة والتتبع...

وبعد هذين العرضين والتفاعل معهما من طرف الحاضرين في الاجتماع. أبدت اللجنة رغبتها في أن ينعكس ذلك إيجابا على جمالية ونظافة أحياء وشوارع وأزقة المدينة، وأوصت المجلس بالمصادقة على النقطة المتعلقة بالمصادقة على اتفاقية التدبير المفوض للمرفق العمومي لجمع النفايات المنزلية وما شابهها.

السيد محمد المزوري، رئيس لجنة المرافق العمومية والخدمات:

شكرا السيد الرئيس، بسم الله الرحمان الرحيم، السيد الرئيس، السيد باشا المدينة، إخواني أعضاء وعضوات المجلس السادة رؤساء الأقسام والمصالح الجماعية، السيد ممثل عمالة الإقليم. إليكم ماجاء في تقرير لجنة المرافق العمومية والخدمات:

أما فيما يتعلق بالنقطة المرتبطة بالدراسة والمصادقة على اتفاقية التدبير المفوض للمرفق العمومي لجمع النفايات المنزلية وما شابهها. فقد استمعت اللجنة إلى عرض السيد المهندس الجماعي الذي ذكر المراحل التي مرت منها الصفقة المتعلقة بهذا المرفق، والتي رست على شركة كازا تيكنيك. بما في ذلك بعض الاعتبارات الخاصة بالمتكئة في الترتيب والمتعلقة بالملفات التقنية والمالية للمتنافسين. كما استمعت اللجنة إلى عرض موجز حول مكونات الاتفاقية المعروضة أمامها بما في ذلك:

- سعر الصفقة
- الاستثمار
- الموارد البشرية
- الآليات والوسائل
- المساحة المغطاة
- نوعية الخدمات المقدمة
- الترددات .. وغير ذلك...

وتبعا لذلك، وقبل التداول في النقطة من قبل أعضاء اللجنة، طالبت رئاسة اللجنة بإحضار الملاحق المرفقة بهذه الاتفاقية. ما دامت هذه الأخيرة تحيل عليها في عدد من البنود. وقد تكفل بتنفيذ ذلك السيد المهندس الجماعي إلكترونيا بعدما أفاد أن المسألة لا تعدو أن تكون سهوا من المصلحة المختصة.

وبعد ذلك وقفت اللجنة على بعض الملاحظات الدقيقة، التي من شأنها أن تؤثر على مسار قطاع النظافة ككل، وتعيد تديره إلى سابق عهده. وذلك ما أثار تخوفها، خاصة وأن القطع مع الماضي في هذا المجال أصبح فرضاً لا ينبغي التنازل عليه. وتجلت هذه الملاحظات في البند المتعلق بغسل الحاويات. ففي هذا الشأن لم تشر الاتفاقية بصريح العبارة إلى الجزاءات المترتبة عن عدم تنفيذه. وهو ما سيجعل هذه الحاويات عرضة للتخلص منها من طرف الساكنة وإبعادها عن أماكنها في حالة تعفنها، وقد حصل هذا سالفاً، في التجربة الماضية مع الشركة التي تم فسخ العقد معها. ولذلك أوصت اللجنة بتدارك ذلك، وتضمين الاتفاقية هذه الجزاءات بوضوح، حتى تضمن الجماعة حقها في ضمان نظافة الحاويات، وأيضاً في الجزاءات المترتبة عن التفريط في ذلك.

وكذلك البند الآخر المشار إليه في الصفحة 26 في الفصل المتعلق بالموارد البشرية: المادة 28.2، حيث تمت إضافة الجملة التالية:

((et remplissant les conditions et les qualifications nécessaires))

فقد تبين للجنة أن هذه الجملة تمت إضافتها بدون مبرر، وبإمكانها الإضرار بمصالح اليد العاملة المسلمة إلى الشركة التي رست عليها الصفقة. ولذلك وجب حذفها ما دام هناك قانون للشغل يؤطر العلاقة بين الشركة والمستخدمين ويمكن اللجوء إليه.

وتبعاً لذلك، واعتباراً منها للأهمية التي يكتسبها السير العادي لقطاع النظافة بخدماته ومردوده، وانعكاس ذلك على نظافة وجمالية شوارع وساحات ومرافق المدينة، أوصت اللجنة بالمصادقة على هذه النقطة مع اشتراط معالجة وتعديل هذه الملاحظات.

السيد حميد العالی، رئیس لجنة الميزانية والشؤون المالية:

السيد الرئيس، السيد الباشا، السادة والسيدات أعضاء المجلس، الحضور الكريم: بخصوص النقطة المتعلقة بالمصادقة على اتفاقية التدير المفوض للمرفق العمومي لجمع النفايات المنزلية وما شابهها.

فقد تم تقديم عرض موجز للسيد المهندس الجماعي، أوضح من خلاله مسار الصفقة المتعلقة بالتدير المفوض للمرفق العمومي لجمع النفايات المنزلية وما شابهها. والتي رست على شركة كازا تيكنيك. وذكر المراحل التي قطعتها هذه الصفقة منذ إيداع الملفات، ومروراً بمعالجتها إدارياً وتقنياً من قبل اللجنة المسؤولة على الصفقة، ومالياً من قبل مكتب خاص للمحاسبة. كما أوضح المعايير التي اعتمدت في ترجيح كفة شركة على أخرى مبدياً طرق التنقيط والنتائج المحصل عليها في النهاية.

وبعد ذلك قدمت المصلحة المكلفة بتتبع قطاع التدير المفوض من خلال المسؤول عنها عرضاً مفصلاً حول الاتفاقية المعروضة على المصادقة من خلال عرض خصائصها المتعلقة بالمبلغ المرصود - الموارد البشرية - أنواع الخدمات المقدمة - الآليات والتجهيزات - المساحة المتفق على تغطيتها - الجزاءات - المراقبة والتتبع... وغير ذلك

وبعد ذلك نوهت اللجنة بما جاء في العرض المقدم أمام أنظارها وأوصت بالمصادقة على النقطة المتعلقة بالمصادقة على اتفاقية التدير المفوض للمرفق العمومي لجمع النفايات المنزلية وما شابهها.

السيد عبد المومن صبيحي، رئيس المجلس:

والآن أعطي الكلمة للسيد رئيس مصلحة الأشغال بالجماعة لتقديم عرض مفصل حول هذه النقطة، وقبل ذلك أتقدم بالشكر للفريق من أطر الجماعة الذين اشتغلوا لمدة شهرين على هذا الملف، أيضا الشكر لأطر العمالة ولأطر المالية، اللذين واكبوا هذه العملية منذ بدايتها بكفاءة واقتدار عاليين فشكرا جزيلا. والكلمة للسيد عبد الرزاق البربري.

السيد عبد الرزاق البربري، المكلف بمصلحة تتبع التدبير المفوض لقطاع النظافة:

باسم الله الرحمان الرحيم، السيد الرئيس، السيد الباشا، السادة والسيدات أعضاء المجلس الموقر، إخواني وأخواتي رؤساء الأقسام والمصالح الجماعية، السادة ممثلي عمالة إقليم العرائش.

لي عظيم الشرف أن أعرض على سيادتكم عبر هذه الشاشة التفاعلية هذا العرض المجمل لاتفاقية التدبير المفوض لجمع النفايات المنزلية وما شابهها والذي يمكن تلخيصه في لمحاور التالية: البطاقة التقنية المتعلقة بالمشروع- الموارد البشرية- الآليات والتجهيزات - تنظيم المجال وتقسيمه حسب المناطق السكنية - عملية الكناسة اليدوية والميكانيكية- غسل وتنظيف الساحات - التتبع والمراقبة - لجان التتبع - الجزاءات - والتحسيس..

ROYAUME DU MAROC
MINISTRE DE L'INTERIEUR
REGION : TANGER - TETOUAN - AL HOCEIMA
PROVINCE DE LARACHE
COMMUNE DE LARACHE



LA GESTION DELEGUEE DU SERVICE PUBLIC DES DECHETS MENAGERS ET ASSIMILES



LARACHE
ENVIRONNEMENT

Fiche technique du projet

	CONVENTION DE GESTION DELEGUEE DU SERVICE PUBLIC DES DECHETS MENAGERS ET ASSIMILES -
Délégant	COMMUNE DE LARACHE
Délégataire	LARACHE ENVIRONNEMENT ss.a.r.l
Société Adjudicataire	CASA TECHNIQUE s.a.r.l
Durée du projet	7ans
Investissement du projet	23.891.750.00 DH HT
Rémunération du délégataire	22.045.584,10 DH TTC



Moyens humains

Type de prestation	Les ressources humaines	Année 1	Total
Personnel permanent			
Structure d'encadrement	Responsable d'exploitation	1	9
	Chef de service (Superviseur)	1	
	Chef de secteur	2	
	Agent de contrôle (Surveillant)	5	
Collecte & nettoyage	Chauffeur PL	18	127
	Agent de collecte	29	
	Agent de nettoyage	80	
Equipe Parc auto	Agent de gardiennage	7	10
	Mécanicien	2	
	Femme de ménage	1	
Total 1		146	146
Personnel saisonnier			
Désignation du personnel saisonnier	Ouvriers divers (Balayeurs, Ripeurs, Chauffeur)	30	30
Total 2		30	30
Total 1+2		176	176



Désignation	Année 1
I. Matériel de conteneurisation	
Bacs de 2000 L	56
Bacs de 660 L	780
Bacs de 360 L	323
Bacs de 240 L	201
Plateformes enterrées	5
Abris de bacs	81
II. Matériel de collecte	
Benne tasseuse 14 m ³	5
Camion BT grue 18 m ³	2
Mini Benne tasseuse 7m ³	2
Lave conteneurs	2
Camion BTP 6 m ³	1
Camion BTP 10 m ³	1
Trax	1
III. Matériel de nettoyage	
Camionnette BS 1,5m ³	2
BOB4	1
Aspirateur mobile	2
Chariot de nettoyage	80
Corbeilles	482
Corbeilles en cerceaux avec pôteau	50
Conteneurs 20 pieds	2
Débroussailleuse	4
Tricycles pour balayeurs	15
Balayeuse mécanique (35 000 m ² /h vitesse 0 à 14 km/h)	1
Petit camion laveur (Mini Hydro 0-2000 m ² /h)	1
IV. Autres matériels	
Pont bascule	1
Véhicules	5
Motocycles	9
Système de vidéo surveillance	1
Système d'information SIG	1
GPS	1
Aménagement du parc et mobilier du bureau	1
Matériel informatique	1
V. Matériels supplémentaires à apporter pour le renfort pendant l'été	
Benne tasseuse 14 m ³	1

Moyens matériels



Organisation de nettoyage

(Balayage manuel)

N° du district	Désignation	Fréquence	Total linéaire (en m)	Nombre des balayeurs
1	Balayeurs	7j/7	9971	4
2	Balayeurs	7j/7	8872	4
3	Balayeurs	7j/7	14084	5
		3j/7	2304	
4	Balayeurs	7j/7	11598	5
		3j/7	5592	
5	Balayeurs	7j/7	5826	6
		3j/7	25394	
		Piquetage (3j/7)	9729	
6	Balayeurs	7j/7	4549	5
		3j/7	21819	
		Piquetage (3j/7)	1508	
7	Balayeurs	7j/7	7551	5
		3j/7	12055	
8	Balayeurs	7j/7	4466	4
		3j/7	13652	
9	Balayeurs	7j/7	10739	6
		3j/7	17039	
		Piquetage (3j/7)	729	
10	Balayeurs	7j/7	5679	4
		3j/7	17370	
		Piquetage (3j/7)	764	
11	Balayeurs	7j/7	1972	3
		3j/7	11391	
		Piquetage (3j/7)	10363	
12	Balayeurs	7j/7	967	4
		3j/7	4652	
		Piquetage (3j/7)	37356	
Total			290684	55



Balayage mécanique

Avenue	Fréquence	Kilométrage linéaire à balayer (m)	Kilométrage linéaire à balayer (m)*2
Boulevard de corniche		760	1520
Boulevard Bir Anzarane		186	372
Boulevard Imam Ali Ben Abi Talib		781	1561
Route N1 (R.Tanger)		1947	3894
Avenue Omar Ben Abdelaziz		6353	12706
Avenue Mohamed Zerktouni		302	603
Avenue Maled Ben Marhal		223	446
Place de Libération		262	524
Avenue des forces Armées Royales		2596	5192
Boulevard du Port		412	824
Place du 20 Aout		109	218
Boulevard Mohammed V		895	1789
Place Oued AL Makhazen	6j/7 en période hivernale et 7j/7 en période estivale	152	304
Avenue Moulay Ismail		898	1796
Mohammed Ben Abdellah		301	602
Boulevard Ba Hnini		1631	3261
Route côtière		6349	12697
Parking de la plage		901	1802
Avenue Q.Chaabane		2712	5424
Grandes avenues de Hay Manar 1; 2 et 3		6079	12157
Avenue Narcisse		863	1726
Grandes avenues d'AL Maghreb AL Jadid		2906	5813
Avenue Okba Lbnou Nafii		2288	4576
Avenue Rakib Ahmed Hilali		1412	2824
Av. Martyr Sergent Maimoune Assra		667	1334
Avenue Mehdi Ibn Taomart		175	350
Avenue Annasr		651	1301
Boulevard de deuxième Port		1486	2972
TOTAL		44295	88590

Capacité moyenne de balayeuse: 60 à 70km/j



Lavage mécanique

Places du lavage

Places publiques	Surface en m ²	Fréquence	Coordonnées	
			X en (m)	Y en (m)
Devant la gare routière	927	10j/30 en période hivernale et 20j/30 en période estivale	432192	506868
Place Sahete Meka	891		431186	509634
Place Jnan Francis	7419		431362	509432
Place de Libération	6805		431477	510640
Segments au jardin des lions	5488		431674	510410
Corniche El Oued	10584		431621	510925
Place Cimetière Juifs	6011		431199	507998
Place du 20 Aout (Rempart de Quattrino)	3263		431801	509825
Place Mosquée Al Fath	6832		431913	508250
Place Faculté polytechnique	9251		432298	505193
Place rempart d'intersection entre des avenues Oma	6977		432168	507834
Balcon ATLANTICO (Barrandio)	8464		431242	510576
Terrasse Corniche Larache (Bab Bhar-Msala)	19618		431656	510831
Place Al Massira	1818		431572	510548
Place Oued AL Makhazen	4746		432148	510422
Devant la commune	283		432338	507478
Mosquée Abdrahmane	483		432683	507785
Rempart devant la gare routière	2902		432225	506949
Place Chohada	1652		431569	509968
Rempart d'Ibn Khatib	691		431602	509743
Rempart d'entre devant Faculté	1780		432340	505358
Placette sur l'avenue Omar Ben Abdelaziz	710		432332	505665
Devant le port	286		431934	510736
Devant la province	343		432020	510616
Rempart d'Avenue Mohammed Ben Abdellah	174		431352	510371
Place de petit Souk	739		431553	510663
Place d'intersection entre O.B. Abdelaziz & SD A	1515		431974	509451
Rempart sur l'avenues Ibn Khaldoun	498		431484	510114
Place de la Forteresse Al Fath	765		431420	510844
Place Moulay El Mahdi	176		431675	510571
Grandes mosquées	**		**	**
Sous la demande du délégué	**		**	**
Surface totale à laver par mois	112088		**	**



CONTRÔLE ET SUIVI DU CONTRAT DE LA GESTION DELEGUEE

SERVICE PERMANENT DE CONTROLE

Le service permanent de contrôle, pour le compte du Déléguant pourra demander au Délégataire toute information Jugée utile pour l'exercice de sa mission de contrôle.

Un prélèvement de 1.5% annuellement sur le chiffre d'affaires hors TVA de la gestion déléguée est destiné aux frais du service permanent de contrôle



B. COMITE DE SUIVI

Ce comité a pour mission de s'assurer du suivi de la bonne exécution des prestations et du respect des clauses contractuelles.

Les réunions du comité de suivi sont tenues au siège de la commune ou en tout autre lieu convenu entre les parties.

Le comité adopte son règlement intérieur dans les 03 mois de sa constitution.



PENALITES CONTRACTUELLES

Le nombre des pénalités contractuelles appliquées pour le service de la collecte et de nettoyage des déchets est de 39 pénalités :

- 19 pénalités à l'exploitation du service
- 14 pénalités à la non remise des documents contractuels.
- 06 pénalités au non respect des investissements contractuels.

Les montants de pénalités commencent à partir de 100 Dhs par jour et peuvent atteindre 300 000.00 Dhs Selon la nature des infractions commises par le Délégataire.

Et pour les investissements non réalisés, le montant de la pénalité est de 1 à 12% de sa valeur de réalisation.

ACTION DE SENSIBILISATION

La Société Casa technique réalisera dans un délai de deux mois dès le démarrage une campagne de communication destinée à la sensibilisation du public (associations ; écoles ; établissements ; citoyen ...)

Il est prévu 04 campagnes de promotion par an.

L'affichage des banderoles portant un thème au choix pour la campagne.

Des journées culturelles sur la préservation de l'environnement seront programmées lors de ses campagnes.

L'organisation et le financement se font
et sous la responsabilité du Délégué.



السيد عبد المومن صبيحي، رئيس المجلس:

بعد تسجيل لائحة التدخلات أعطي الكلمة للسيد المزوري.

السيد محمد المزوري، عضو المجلس:

بسم الله الرحمان الرحيم، أولا السيد الرئيس أشكر قسم الأشغال بجميع مكوناته على هذا العرض، أريد أن أؤكد لكم السيد الرئيس إحدى القضايا وهي أننا في المنهجية لم نستطيع التوصل بجميع الوثائق المتعلقة بالوثائق، خاصة كناش التحملات. والآن يتبين من خلال العرض أن غسل الحاويات موجود في cps وله ترددات مختلفة حسب فصول السنة. السيد الرئيس الاتفاقية موجودة باللغة الفرنسية وليس الكل يتقن اللغة الفرنسية، ولذلك طلب مني الإخوان أن ألفت الانتباه إلى هذا، وألتمس منكم ترجمتها لأن ذلك سينفع في المراقبة. ومن جهة أخرى، وهي لجنة التتبع، ويمثلها أربع إخوان من المجلس، وأربعة من الشركة، والسيد العامل، والسيد الباشا المحترم، ولذلك ألتمس منكم السيد الرئيس أن تختار من الأربعة الذين يمثلون المجلس اثنان من المعارضة واثنان من الأغلبية. وأؤكد لكم على شيء آخر في دفتر التحملات، لأنه حينما تقع في موقع الشكوى بشيء لم يفعله في الاتفاقية وقد لمسنا هذه القضية وطالبنا بها. تانيا قضية العمال، نطالب الشركة بتقديم أطرها وكذلك الآليات نطالب بالجديد منها وليس القديم، والأهم من هذا كله هو نظافة المدينة ولنا الإمكانيات لتحقيق ذلك بهذه المدينة وشكرا.

السيد عبد المومن صبيحي، رئيس المجلس:

شكرا السيد محمد المزوري والكلمة الآن للسيد العربي السطي.

السيد العربي السطي، عضو المجلس:

بداية أشكر الإخوان على هذا العرض الذي قدموه لنا بواسطة الشاشة التفاعلية وأؤكد لكم أن النقاش الذي دار في لجنة المرافق العمومية نقاش مهم جدا. أنا بالنسبة لي كما قال السيد المزوري نظافة المدينة هي أحد ركائز العمل الجماعي التي تظهر في المدينة. وربما الإنارة العمومية والنظافة هي الأساس. نحن لدينا تجربة مريرة مع الشركة السابقة شركة هنكول، ولمدة طويلة. والصفقة كانت أسوأ نموذج على مستوى الوطن. وإذا كانت لا تقوم بأشغالها وربما هي أيضا كانت لديها كناش تحملات شبيه بهذا الذي بين أيدينا. ولكن إذا كانت لا تقوم بواجباتها بمعنى أنه كانت هناك تواطؤات، كان هناك بيع وشراء، كان هناك تقاسم للكعكة. المستفيدين من هذا الوضع هم غير مستعدين للتنازل عن امتيازاتهم. ولذلك حينما يتحدث السيد المزوري عن موظف يتلقى 30 ألف درهم مكان منصب يعادل 5000 درهم، حيث هناك أشخاص يتلقون أجورا مضخمة وهذا يعد رشوة مقنعة. على أي حال نحن لم نرد أن نعيد هذه التجربة من جديد. وأنا متأكد أنها رغبة الجميع ولهذا وضعنا أيدينا على قلوبنا كي ندخل إلى تجربة جديدة تشرف مدينة العرائش. وحتى الزوار لما يحلوا بها ربما لن يلاحظوا منجزات، لكن أول انطباع لهم يكون هل المدينة نظيفة أم غير ذلك؟

حينما شرعنا في دراسة الاتفاقية كان لدي بعض الملاحظات، وطبعاً مرد ذلك هو الخشية من تكرار التجربة السابقة. لأن هناك بعض الأسئلة التي تلح علي، مثل فوز الشركة التي كلفناها بتدبير هذا القطاع في الصفقة المؤقتة بهذه الصفقة رغم وجود منافسين.. يمكن أن يكون هذا ليس مصادفة وأنها قدمت العرض الأفضل.. ولكن من حقنا التساؤل. كذلك هناك ملاحظات ذكرتهم في اللجنة والتي بلغت السيد

الرئيس بها. وكنت أتوقع أن تضاف هذه التعديلات على هذه الاتفاقية، وللأسف ليس هناك أي تعديل. ومن بينها حاجة غريبة جدا. الوثيقة الأخيرة في الاتفاقية موقعة من طرف الرئيس في 28 أكتوبر 2021 أي قبل أن تمر الصفقة، أليس خطأ أن يتم ذلك ويسجل في التاريخ السابق للصفقة في هذه الوثيقة التي تضم الشركة التي فازت بالصفقة باسمها الجديد وأيضا مبلغ الصفقة.. وكأن الرئيس كان يعلم مسبقا أن شركة كازا تكنيك هي من ستفوز بالصفقة، ومبلغ الصفقة يعني هذا لم يكن ليتحقق حتى في الحلم.. وهذا يجب تداركه اليوم.

نقطتان كذلك أساسيتان سجلناهما باللجنة. هناك نقطة تهم العمال الصفحة 26 من الاتفاقية تقول الفقرة: ((et remplissant les conditions et les qualifications nécessaires))

يعني أن المفوض له الجديد ينبغي أن يستلم بنفس الشروط ونفس امتيازات اليد العاملة التي كانت لدى المفوض السابق. ولكن أضيفت إحدى الجمل الشرطية كأن هذا الشيء مرهون بشرط توفر... qualification وكان هذا الشرط فتح للشركة من أجل تصفية ما تريد.

قيل لنا في اللجنة أن هناك بعض الموظفين في الشركة السابقة كانوا يتلقون أجورا خيالية. أقول هنا ينبغي قبول من تتوفر فيه الشروط والباقي يطبق عليه قانون الشغل. وهذا الباب لا ينبغي أن يبقى مفتوحا على مصراعيه.

النقطة الثانية. التي ذكرناها وهي غسل الحاويات. أنا اطلعت على الاتفاقية. واطلعت على اتفاقيات لجماعات أخرى بالمغرب وكلها تنص بوضوح على غسل الحاويات. في التزامات الشركة وأيضا في وثيرة الغسل وأيضا في الجزاءات، حينما طلبنا توضيح ذلك قيل لنا أنها مشمولة في عبارة صيانة الحاويات، ونحن في خطر السقوط في المشكل الذي سقطنا فيه من قبل مع الشركة السابقة. لأنه، لا تعتقدون أيها الإخوان أن أي شركة كيفما كانت إذا لم تكن ملزمة كتابيا بالقيام بخدمة أن تضيفها إلى التزاماتها مجانا. ولهذا كنت أتوقع أن يتم اليوم تغيير هذه الجزئيات.

نحن نعلم أن هذه الصفقة عقدت بالمبلغ المذكور. نحن نعلم قبل عام ونصف أن شركة هنكول كانت تدبر جمع النفايات والمطرح بمبلغ 18 مليون درهم الآن نرى أنه أضيفت 600 مليون سنتيم وهي غير مبررة هذا فضلا عن ما ستسفر عنه صفقة تدبير المطرح.

إذن لما نشرح أن هذه المبالغ كلها على كاهل الجماعة، ولا يمكن أن يتم ذلك دون مقابل الخدمة. والجماعة ينبغي أن تراقب هذا. لأن أصحاب الامتيازات لن يتنازلوا عن امتيازاتهم. وأنا أقولها بصراحة وليس لدي أي امتياز شخصي ولا عائلي مرتبط بهذه الشركة. فلائحة أسماء المستفيدين واضحة للجميع ولهذا أحذر. نقطتان ينبغي تعديلها بهذه الاتفاقية ورجاء هذا ليس فيه معارضة ولا أغلبية فهذا ينبغي الحرص عليه جميعا لأنه يهم مدينتنا وشكرا.

السيد عبد المومن صبيحي، رئيس المجلس:

شكرا السيد العربي السطي، والكلمة للسيد محمد الزكاري لتقديم التوضيح بخصوص هاتين النقطتين للمجلس الموقر سواء بالنسبة للنقطة المتعلقة بلائحة العمال المصادق عليها من طرف وزارة الداخلية والتي هي ملزمة بالنسبة للشركة وكذلك بالنسبة للقيمة المالية للشركة وكذلك بالنسبة للتحصيل المالي بين جمع النفايات وتدبير المطرح.

السيد محمد الزكاري، المهندس الجماعي:

شكرا السيد الرئيس فيما يخص لائحة العمال فهي مضمنة في الملحق الخامس الذي تحيل إليه الاتفاقية، وعددهم 146 عامل. فهذا الملحق جميع الشركات التي شاركت في الصفقة ضمنت هذه اللائحة في ملفها. بمعنى أنهم ملتزمون بذلك، وهي تضم الأطر والعمال الذين يشتغلون حاليا في إطار الصفقة المؤقتة. وهي مرفقة بوثائق مؤهلاتهم. بالنسبة للمقارنة مع ما سبق وهذه الصفقة، فلا مجال هناك للمقارنة بين هنكول والصفقة الحالية. لأن شركة هنكول أخذت الصفقة بدون منافسة أي بالتفاوض المباشر. أضف إلى هذا، فالصفقة التي جرت في 2020 كانت قد بلغت 25 مليون درهم وكانت تتضمن تدير المطرح. وكان يكلف الجماعة سنوياً 2 مليون درهم. إذا أضيفت إلى الصفقة الحالية سوف تصبح 24 مليون درهم بمعنى مقارنة مع صفقة 2020 سوف نربح 1 مليون درهم.

أما بالنسبة لغسل الحاويات فكما تم الحديث في العرض، هناك إشارة إلى الجزاءات على ذلك في الجزاء رقم 9. وهي تساوي 100 درهم إذا ما تم تكييف هذا الجزاء على عدم غسل الحاويات.

((أثناء مداخلة المهندس الجماعي يغادر السيد باشا المدينة القاعة ويخلفه نائبه السيد عبد الرحمان بوسعيد))

السيد العربي السطي، عضو المجلس:

أريد أن أبدي ملاحظة هنا. هنا يتبين أن الاتفاقية لا تحتوي على جزاءات تخص الغسل وينبغي أن تضاف، أما الجزاءات التي تحدث عنها السيد الزكاري فهي تهم التخريب وليس الغسل. نحن هنا نلح على الغسل، وينبغي أن تضاف. وهنا أريد أن أشير إلى نقطة أخرى فليس للجماعة ما يكفي من الموظفين لتتبع جميع خدمات الشركة. لكن بالنسبة للمواطنين فبإمكانهم التبليغ بالضرر الذي يلحقهم من جراء ذلك ولذلك ينبغي تفعيل مصلحة الشكايات.

السيد عبد المؤمن صبيحي، رئيس المجلس:

شكرا السيد العربي وأعطي الكلمة للسيدة لنادية رحال.

السيدة نادية رحال، عضوة المجلس:

بسم الله الرحمان الرحيم والصلاة والسلام على أشرف المرسلين السيد الرئيس، السيد الباشا، السادة والسيدات أعضاء المجلس السادة الحضور الكريم.

في الحقيقة بالنسبة لتدخل السيد العربي السطي كان كافيا، وسوف أضيف بعض الأشياء. ففي قضية غسل الحاويات، أتوقع أن يقع المشكل يوم نطالب بغسل تلك الحاويات، فلنكن مؤكداً أنهم سيطالبون بالمزيد، وسنضطر أننا من جديد إدراج هذه القضية في دورة للمجلس، وسيكون عبي آخر على الجماعة. وبالتالي، يجب تحديد المصطلحات، فالكسر والتخريب ليس هو الغسل. ونحن هنا لسنا للمعارضة من أجل المعارضة. بل نحن هنا من أجل وضع النقط على الحروف. أما بالنسبة لنقطة التتبع فضروري تفعيل لجنة التتبع. وقد سبق أن شاهدنا العرض. فهو جيد، ولكن كل العروض التي شاهدناها سابقا كانت جيدة. العمل في أرض الواقع هو الأصعب وهو الأهم. وبالتالي ينبغي تفعيل لجنة التتبع، وتهيئ جميع ظروف عملها من جميع النواحي. هذه من جهة، من جهة أخرى، بالنسبة لأماكن

الحاويات فهذا لا ينبغي أن يكون في الأماكن الاستراتيجية، وإلا فكيف سنروج للسياحة بالمدينة بهذه الوضعية. فالحاويات لا ينبغي أن توضع بالساحات العمومية، ولا قرب المساجد، ولا بالشوارع الرئيسية. من جهة أخرى أتساءل كيف ستعمل الشركة في الأزقة الضيقة؟ وكذلك ينبغي التحسيس بطريقة عمل الشركة، بإجراء شراكة مع المجتمع المدني من أجل حث الناس على التعامل مع الحاويات، لأننا لا زلنا نرغب في التخلص من نفاياتنا فقط بواسطة الأكياس عند أبوابنا. قضية أخرى حول النفايات هل سيتم حسابها عن طريق الوزن أم غير ذلك؟ وتحية للجميع.

السيد عبد المومن صبيحي، رئيس المجلس:

شكرا السيدة نادية، والكلمة للسيد السعيد بوشيبة.

((في هذه الأثناء يعود السيد باشا المدينة إلى مكانه بقاعة الاجتماعات))

السيد السعيد بوشيبة، النائب الثالث للرئيس:

بسم الله الرحمن الرحيم، والصلاة والسلام على أشرف المرسلين، السيد الرئيس السيد ممثل السلطة، الإخوة والأخوات أعضاء المجلس السادة ممثلي عمالة الإقليم، الإخوة والأخوات موظفي وموظفات الجماعة.

فيما يخص ملف النظافة وكما أشار الإخوان من قبل. نجاح ملف النظافة هو نجاح لتجربة التسيير الحالية، ونجاح المجلس. لأنه أول ملاحظة يبديها أي زائر للمدينة سواء كان من أبنائها المقيمين خارجها، أو من زوارها الآخرين، هي حول نظافة المدينة. وبالتالي إذا استطعنا إنجاز هذا المرفق الذي يأخذ من ميزانية الجماعة ربعها وأزيد، وأهمية هذا المرفق تظهر من خلال القيمة التي تخصص له من الميزانية. لكن السؤال المطروح والمخاوف التي أبداها الإخوان قادمة من التجربة المريرة التي عاينناها على مستوى تدبير هذا الملف..

السؤال المطروح اليوم، هو لماذا فشلنا في ملف النظافة في مراحل سابقة مع شركات أخرى؟ وكي نكون واضحين في هذا المجال. الفشل لم يكن في كناش التحملات، أو الاتفاقية أو الملحقات.. الفشل كان في إرادة إنجاز التجربة وعملية التتبع، وهذا هو مربط الفرس. لأن العرائش كلها كان بها إجماع على أنها غير نظيفة، وبالمقابل ليس هناك أي جزاء على الشركة. إذن من الذي لا يشتغل؟ ومن الذي لا يقوم بالتتبع؟ الجماعة.

فلجنة التتبع هي الأساس في هذه العملية، وأول عمل سوف نقوم به في إطار هذه اللجنة، هو التمكن من الموارد المالية المخصصة لها والمنصوص عليها في الاتفاقية والتي تقدر ب 1.5 من قيمة الصفقة. وبالتالي ينبغي أن نتساءل أننا إذا لم نستطع التمكن من هذه الموارد طيلة ست سنوات من أجل الاشتغال أين تختفي هذه الموارد؟ وبالتالي تفعيل هذه اللجنة هي أولى الأولويات لإنجاح هذه التجربة.

فيما يخص الإخوان الذين اطلعوا على الاتفاقية التي تخص الشركة السابقة وقارنوها بهذه الاتفاقية.. ففي السابق كانت هناك 74 نص. اليوم هناك 80 نصا، وبالنسبة للجزاءات كانت 37 في السابق، واليوم أصبحت 39 جزاء.

فيما يخص عملية الوزن، اليوم نتحدث عن تحديد الهدف في الصفقة. وهدفنا هو نظافة المدينة. من بين الأمور التي أضيفت ولم تكن هناك من قبل، هناك المقابر والتي هي من بين الأماكن التي ينبغي شملها. هناك أيضا الحقائق وغسل العديد من الساحات إلخ.. والإخوة قدموا عرضا في ذلك، وهو أيضا مضمن في الوثائق سواء كناش التحملات أو الاتفاقيات أو الملحقات التي تمكن منها الإخوان الأعضاء عن طريق البريد الإلكتروني.

فيما يخص عملية التاريخ المضمنة في نهاية الاتفاقية. فذلك التاريخ سجل في اليوم التي سحبت فيه الشركات الملفات من أجل المشاركة في الصفقة. وينبغي أن تكون تلك الاتفاقية موقعة من طرف الرئيس، يعني مبدئيا الرئيس موقع على الاتفاقية التي على أساسها تعقد الصفقة. ومن بعد تتم إضافة المبلغ وتوقيع الشركة التي رست عليها الصفقة.

وفيما يخص التعديلات المقترحة على الاتفاقية، فهذه الاتفاقية داخله في إطار تعاقدي. يعني أن الشركات التي شاركت في الصفقة جميعها سحبت هذه الاتفاقية. وعملية التعديل فيها هي بمثابة تغيير الصفقة. ويمكن أن يؤدي ذلك إلى إبطال الصفقة عن طريق المحكمة. أما فيما يخص عملية استقبال الشكايات أو التفاعل مع الساكنة فأؤكد لكم أنه على مستوى المكتب أننا نعمل على تجويد ذلك وليس فقط على مستوى النظافة بل على عدة مستويات بحيث أننا سوف إما نفتح ذلك عن طريق البوابة الإلكترونية، أو على مستوى تعميم بعض الأرقام الهاتفية الخاصة بذلك.. لأنه غير مقبول أن يتنقل المواطن من مكان بعيد إلى مقر الجماعة من أجل الشكاية بتعطيل مصباح مثلا...

بالنسبة للصفقة، نعتبر أننا ربحتنا فيها 01 مليون درهم، وكذلك ربحتنا فيها عدد من الخدمات لم تكن واردة في الصفقات السابقة. عملية النظافة اليوم هي بقدرتنا على الاشتغال. فالوثائق جميعها كانت جميلة جدا مع شركة هنكول، وكافية لإرجاع المدينة نظيفة جدا. نحن اليوم كما ذكر الإخوان وعبروا عن تخوفاتهم، وهي تخوفات عادية ومشروعة وآتية بالأساس من الوضعية التي تعيشها المدينة. -وأختم السيد الرئيس- باعتبار أن التعاقد مع هذه الشركة ينبغي أن يكون فيه الحزم في تنزيل كناش التحملات وفي تنزيل الاتفاقية، وكذلك ينبغي مشاركة الجميع في هذه العملية وشكرا السيد الرئيس.

السيد عبد المومن صبيحي، رئيس المجلس:

أعطي الكلمة للسيد أحمد الطايب رئيس قسم الجماعات الترابية بعمالة الإقليم من أجل تنوير المجلس.

السيد أحمد الطايب، رئيس قسم الجماعات الترابية بعمالة الإقليم:

بسم الله الرحمن الرحيم، السيد الرئيس، السيد الباشا، الحضور الكريم:

بالنسبة للإضافة التي ينبغي أن أشير إليها زيادة على ما جاء في تدخل السيد السعيد بوشيبة، هو أن هذه الاتفاقية قدمت للشركات المساهمة في الصفقة، وبالتالي أي تغيير فيها سوف يعرضها لعدم المصادقة من طرف مصالح الوزارة. إضافة إلى أن هذه الاتفاقية وكناش التحملات أحيل إلى الوزارة بتاريخ 29 شتنبر 2021 وأعطتنا الموافقة المبدئية في 15 أكتوبر 2021، واحتفظت بنسخ من الاتفاقية عندها.

وبالتالي أي تغيير مس هذه الاتفاقية يمكن أن يعرضها إلى عدم التأشير على هذه الصفقة. وبالتالي يتم تعريض المدينة إلى الصفقات المؤقتة وهذا مضر بمصالح المدينة.

السيد عبد المومن صبيحي، رئيس المجلس:

نفتتح لائحة أخرى للتدخلات والكلمة للسيد محمد هلال.

السيد محمد هلال، عضو المجلس:

السيد الرئيس، حقيقة هذا النقاش جيد، وذلك من أجل تثبيت مجموعة من الأمور، لأن التجربة السابقة سيئة الذكر، الإخوة جميعهم يعلمون كيف مرت، والدليل هي الأحكام القضائية التي حكمت بها المحكمة في هذا الملف. بالنسبة لي العرض والوثائق جميعها في المستوى وتنزيلها يبقى على عاتق المكتب المسير والمجلس بصفة عامة. مسألة واحدة جوهرية وهنا يظهر المشكل، فعملية الغسل تتطلب عددا من الأدوات والأدوار كالسائق والشاحنة والماء والمواد المعقمة.. أنا أخشى أننا من بعد أربعة أشهر أو خمسة، تطالبنا الشركة بأداء المقابل من أجل أداء هذه الخدمة، وبالتالي نحن هنا بصدد البحث عن الحلول. السيد الطايب قال بأن الشركات الأخرى المشاركة في الصفقة قد تعترض وتعاد الصفقة من جديد، صحيح، ولكن إذا رأيناها بمنطق آخر فهذا تحمل جديد أضفناه إلى الشركة، وليس إعفاؤها من خدمة كانت عندها وستستفيد من قيمتها. يعني أضفنا لها تحمل آخر. أنا هنا مع الإخوة نرى أن تضاف هذه العملية المتمثلة في غسل الحاويات سواء بملحق أو محضر أو غير ذلك.

السيد عبد المومن صبيحي، رئيس المجلس:

أفتح هنا القوس، وأشير إلى وجهة نظري فيما يتعلق بهذه النقطة المتعلقة بغسل الحاويات. فلجنة التتبع هي سيدة نفسها، بمعنى أنه في عملية التأويل لنا الحق في تأويل ذلك حسب حاجياتنا. فمثلا لدينا فصل في الميزانية اسمه صيانة المنشآت الإدارية. فأول عملية تنجز في إطار هذه الصيانة هو نظافة هذه المنشآت. ولذلك في المحطة الطرقية كلفنا ثلاث عاملات من أجل نظافة هذا المرفق، وهذا يدخل ضمن ما نتحدث عنه، أي الصيانة .

وهي بالفعل كانت ستكون أفضل لو كانت مفصلة أكثر، ولكن بما أننا نحن أصحاب المشروع، فتأويلنا لعملية الصيانة في شملها للغسل هي ما سنلزم به شركة النظافة. وهذه العملية كما ذكرتم. فلجنة التتبع أول شيء سوف تبدأ به هو تمكنها من وسائل الاشتغال، وأضيف هنا وأزكي طرح السيد المزوري الذي تحدث عن عضوية الإخوة في المعاضة بلجنة التتبع، فأنا والإخوة في الأغلبية نرحب بهذه الفكرة..

نحن نذكر بأن الجميع اكتوى من التجارب السابقة، ولكن أيضا نقول لكم مرحبا ابتداء من الخطوة التي سوف تبدأ بها الشركة سواء في لجنة التتبع أو في غيرها لأننا نعتبر اقتراحاتكم جد إيجابية، وهدفنا هو واحد. وهذا التدقيق الدائر في هذه المناقشة نعتبره جيدا والغاية منه هو تجويد الخدمات. وشكرا.

السيدة سميرة اليملاحي، عضوة المجلس:

بالنسبة للإشكالية المطروحة بالنسبة للمعارضة بحكم أنني عضوة باللجنة. أخذنا مجموعة من التوصيات، أشرنا إلى أننا في حاجة إلى معرفة المعلومة حتى نشارك أيضا. بما أن هذه الشركة تم اختيارها. طالبنا ببعض التعديلات وليس ضد الشركة أو ضد شيء ما. بعض الأحيان نسمع أن مجموعة

من الإخوان. نحن لا نشك في نية المكتب المسير، فنحن لدينا الثقة في أن هؤلاء لديهم رغبة وإرادة في إجراء التغيير، ولا ينبغي المقارنة مع المرحلة الفاشلة. بالنسبة لشروط الجزاءات حتى أنا أؤكد على غسل الحاويات، وذلك لأنه لا يمكن لشروط غير موجود أن تأخذ الشركة بعين الاعتبار، وسنسقط في نفس الإشكالية الأولى وهي الشركة سوف لن تقوم بغسل هاته الحاويات رغم المواكبة والتتبع من طرف المجلس، لن نصل إلى النتيجة المطلوبة وشكرا.

السيد عبد المومن صبيحي، رئيس المجلس:

شكرا، والكلمة للسيد العربي السطي.

السيد العربي السطي، عضو المجلس:

أنا أيها الإخوان لا أشك في النوايا، غايتنا جميعا هو جمالية المدينة، ولكن أنا أقول لكم بمقارنة بسيطة بكناش التحملات والاتفاقية مع أخرى لمدن أخرى في الجزاءات، كيف هذه الأخيرة مذكورة فيها الجزاءات المترتبة عن عدم غسل الحاويات بوضوح كما تلاحظون. وحينما نصل إلى الاتفاقية الخاصة بنا نجد هذا السطر قد اختفى. هل اختفى خطأ؟ يمكننا أن نقول إننا متفقين مع الشركة بدون غسل الحاويات هذا مقبول. لكن إلزام الشركة بالغسل هو في تطبيق الجزاءات. إذا لم تكن عندك جزاءات كيف سيتم ذلك؟ نقول بحسن النية في التعاقد. ليس هناك حسن نية في التعاقد أبدا. خدمة إضافية سوف يلزمها مقابل مالي. وأجيب على الملاحظات التي تذكر أننا إذا ما غيرنا في الاتفاقية سوف لن يقبل ذلك، والشركات المشاركة في الصفقة سوف تحتج. لا أعتقد أننا إذا أضفنا خدمة إضافية سيتم الاحتجاج عليها. الاحتجاج يمكن أن يكون إذا تم الإعفاء من بعض الخدمات.

الجزاءات الخاصة بالحاويات المنصوص عليها بالاتفاقية هي:

(Poubelle ou conteneur détérioré et non remplacé) يعني متهالك، متلاشي، لم يعد قادرا على استيعاب القمامة. هذا هو معناه. أما Poubelle non lavé فليس عليها جزاء. ألا يمكن أن نضيف هذه الجملة Poubelle non lavé ou détérioré وأقولها مع تحمل المسؤولية في هذه اللحظة: مدخل غسل الحاويات هو المدخل إلى النظافة أو المدخل إلى العلاقة المشبوهة.

السيد عبد المومن صبيحي، رئيس المجلس:

شكرا السيد العربي. كما قلنا: بالنسبة إلينا Poubelle détérioré هي في تقدير لجنة التتبع Poubelle non lavé. وكما قلنا الإطار الذي سنشتغل عليه داخل لجنة التتبع يمنحنا صلاحيات شرح وتفسير المصطلحات وفق ما تقتضيه رغبتنا في نظافة المدينة.. وأعطي الكلمة للسيد رشيد الركراك.

السيد رشيد الركراك، النائب الخامس للرئيس:

بسم الله الرحمان الرحيم، السيد الرئيس، السيد الباشا، السيدات والسادة أعضاء المجلس، سوف أتطرق إلى هذه النقطة المتعلقة بنظافة الحاويات وأقول: إذا كنا فعلا حريصين كل الحرص على تنفيذ بنود الاتفاقية من خلال لجنة التتبع فدور هذه الأخيرة دور محوري. لأننا يمكن أن نضمن هذه الاتفاقية

200 بند إضافية وإذا لم يكن لدينا لجنة لها نية التتبع لهذه الشركة، فأعتقد أن لا بند سوف يطبق. ولكن إذا كان لدينا فقط 50 بند من الثمانين المنصوص عليها الآن، وحرصنا على تنفيذها حرفياً فأعتقد أن الأمر سيكون جيداً، وأنا أمل وأمل الجميع معقود على لجنة التتبع. وهذه الشركة من خلال التجربة الانتقالية التي تدبرها، ومن خلال الاحتكاك اليومي معها لا ترفض، ولم ترفض لنا أي خدمة طالبتها بها.

السيد عبد المومن صبيحي، رئيس المجلس:

إذن أيها الإخوان، أعرض النقطة المتعلقة بالمصادقة على اتفاقية التدبير المفوض للمرفق العمومي لجمع النفايات المنزلية وما شابهها، على التصويت.. من يصوت بالمصادقة على الاتفاقية؟

إذن عملية التصويت تسفر عن النتائج التالية:

عدد الأعضاء الحاضرين لعملية التصويت:: 28

عدد الأصوات المعبر عنها:: 22

عدد الأعضاء الموافقين:: 22 وهم السادة والسيدات:

عبد المومن صبيحي - مصطفى البوزيدي- السعيد بوشيبة- محمد المتوكي- رشيد الكراك - فاطمة شهر - هيام الكلاعي - خديجة سلالي - محمد براد - حميد العالي - نجية اجبارة - منير بوملوي - فاطمة بن حمدان - فاطمة القنبوعي - سليمان الفرجاني - إكرام عمة - عبد العالي الزيتوني - الحسن الشاوي - محمد هلال - أنوار كرمون - نادية رحال - سميرة اليملاحي.

عدد الأعضاء الراضين:: لا أحد

عدد الأعضاء الممتنعين:: 06 وهم السادة والسيدات:

محمد المزوري - الزهرة لحيان - العربي السطي - فاطمة القنبوعي - جمال العلوي أبو البركات - كوثر العمالي.



مقرر النقطة السابعة:

المصادقة على اتفاقية التدير المفوض
للمرفق العمومي لجمع النفايات المنزلية وما
شابهها.



المقرر عدد 17 / 2022 بتاريخ 03 فبراير 2022

النقطة المتعلقة بالمصادقة على اتفاقية التدبير المفوض للمرفق العمومي لجمع النفايات المنزلية وما شابهها.

- إن مجلس جماعة العرائش المجتمع في إطار جلسته الأولى من الدورة العادية لشهر فبراير 2022 المنعقدة بتاريخ الخميس 01 رجب 1443 الموافق ل 03 فبراير 2022.
- و طبقا لمقتضيات القانون التنظيمي رقم 113.14 المتعلق بالجماعات، خاصة المادة 43 منه.
- و بعد دراسة المجلس للنقطة المتعلقة بالمصادقة على اتفاقية التدبير المفوض للمرفق العمومي لجمع النفايات المنزلية وما شابهها.
- و بعد اعتماد التصويت العلني برفع الأيدي.
- و حيث إن عملية التصويت أسفرت على ما يلي:

- عدد الأعضاء الحاضرين لعملية التصويت:.....: 28

- عدد الأصوات المعبر عنها.....: 22

- عدد الأعضاء الموافقين.....: 22 وهم السادة والسيدات:

عبد المومن صبيحي - مصطفى البوزيدي- السعيد بوشيبة- مجد المتوكي- رشيد الركراك - فاطمة شهر - هيام الكلاعي - خديجة سلالي - مجد براد - حميد العالي - نجية اجبارة - منير بوملوي - فاطمة بن حمدان - فاطمة القنبوعي - سليمان الفرجاني - إكرام عمه - عبد العالي الزيتوني - الحسن الشاوي - مجد هلال - أنوار كرمون - نادية رحال - سميرة اليملاحي.

- عدد الأعضاء الراضين.....: لا أحد

- عدد الممتنعين عن التصويت.....: 06 وهم السادة والسيدات:

مجد المزوري - الزهرة لحيان - العربي السطي - فاطمة القنبوعي - جمال العلوي أبو البركات - كوثر العمالي.

يقرر ما يلي:

صادق مجلس جماعة العرائش بالأغلبية المطلقة لأعضائه المزاولين مهامهم على مقرر النقطة المتعلقة بالمصادقة على اتفاقية التدبير المفوض للمرفق العمومي لجمع النفايات المنزلية وما شابهها وذلك حسب ما يلي:

رقم الصنفقة	2021/03/ج.ع
مدة المشروع	سبع سنوات
المبلغ السنوي للصنفقة	22.045.584.10 DH TTC
المبلغ الشهري للصنفقة	1.837.132.00 DH TTC
المبلغ الإجمالي للاستثمار	23.891.750.00 DH HT

كاتبة المجلس
خديجة سلالي

رئيس المجلس
عبد المومن صبيحي

النقطة الثامنة

المناقشة والتداول في وضعية سوق السمك
بالميناء وسوق السمك العابر



النقطة الثامنة: المناقشة والتداول في وضعية سوق السمك بالميناء وسوق السمك العابر

اللجان الدارسة للنقطة:

-لجنة الميزانية والشؤون المالية والبرمجة

-لجنة المرافق العمومية والخدمات

عند بداية التداول في هذه النقطة، يغادر السيد رئيس المجلس القاعة ويترأس الجلسة نائبه الثاني السيد مصطفى البوزيدي

السيد مصطفى البوزيدي، النائب الثاني للرئيس:

بخصوص النقطة المعروضة للنقاش حاليا، هي النقطة الحادية عشر والمتعلقة بالمناقشة والتداول في وضعية سوق السمك بالميناء وسوق السمك العابر. أعطي الكلمة للسيد حميد العالي رئيس لجنة الميزانية لقراءة ما جاء في شأنها بالتقرير.

السيد حميد العالي. رئيس لجنة الميزانية والشؤون المالية والبرمجة.

واعتبارا لحضور ممثلي المصالح الخارجية المدعوة إلى أشغال هذه اللجنة، فقد تم تقديم التداول في النقط المرتبطة بهذا الحضور. وهكذا تناولت اللجنة أولا النقطة المتعلقة بالمناقشة والتداول في وضعية سوق السمك بالميناء وسوق السمك العابر. حيث تقدم السيد رئيس المكتب الوطني للصيد البحري بالتعريف بهذا المكتب وبالمهام الموكولة إليه، والأدوار التي يلعبها سوق السمك بالميناء، باعتباره البورصة التي تروج هذا المنتج البحري بهذه المدينة. وأفاد بأن دور الإدارة المسؤولة عن هذا السوق يقتصر على بيع السمك المصرح به. وتحصيل المداخل الناتجة عن ذلك. وأفاد بأن هذه الأخيرة حققت طفرة مهمة خلال سنة 2021، حيث ارتفعت معها حصة الجماعة إلى ما يعادل 6,8 مليون درهم. وهو أعلى رقم يتم تحصيله منذ 2006. كما أشار إلى أن دور إدارة سوق السمك لا يصل

إلى المراقبة التي تبقى من اختصاص المندوبية الإقليمية للصيد البحري، مثلها مثل التصريح المخصص للمنتوج السمكي المعروض بهذا السوق.

وفي شأن الشق الثاني من النقطة، والمتعلق بوضعية سوق السمك العابر، أفاد السيد ممثل المكتب الوطني للصيد البحري بأن ذلك لا يدخل ضمن اختصاصات هذا المكتب، وهو ما يجعل ترويجه يتم خارج سوق السمك بالميناء وخارج الميناء بصفة عامة. وفي هذا الشأن ثمن فكرة مجلس الجماعة الرامية إلى إنجاز سوق نموذجي للسمك العابر كما هو في المدن القريبة، يتولى الإشراف على مراقبته وتديبر ترويجه. وتستفيد الجماعة من المداخل التي يحققها.

وتفاعلا مع ما جاء في مداخلة السيد ممثل المكتب الوطني للصيد البحري، طرحت اللجنة عددا من الإشكالات التي تحتاج إلى أجوبة حقيقية، خاصة المتعلقة بالكميات المصطادة، وصدقية التصريح بها، واستخلاص الواجبات في شأنها. كما أثارت مسألة الحفاظ على الثروة السمكية التي يزخر بها بحر المدينة، وما تتعرض له من استنزاف خطير من خلال الصيد الجائر الذي يحصد كثيرا من أنواع السمك الدقيق جدا.

كما تداولت اللجنة المداخل التي يحققها قطاع الصيد البحري بالمدينة باعتباره قطاعا استراتيجيا يشغل ما نسبته 22 في المائة من الساكنة. والتي بلغت حسب السيد ممثل المكتب الوطني للصيد البحري 6.8 مليون درهم. وهو ما يطرح عدة أسئلة حول منطقية هذه المعادلة. ولذلك أوصت اللجنة بفتح نقاش موسع وتنظيم مناظرة، أو يوم دراسي يضم جميع المتدخلين في هذا المجال من أجل الوقوف على تشخيص حقيقي لهذا القطاع الحيوي، واستصدار حلول ناجعة تعود بالنفع على ميزانية الجماعة وعلى التنمية بالمدينة ككل.

السيد مصطفى البوزيدي، النائب الثاني للرئيس:

شكرا السيد حميد العالي، والكلمة للسيد المزوري.

السيد محمد المزوري، عضو المجلس:

شكرا، السيد الرئيس بالنسبة للجنة التي أترأسها وهي لجنة المرافق العمومية والخدمات لم يحضر معنا ممثل الصيد البحري، ولذلك أجلنا النقطة إلى الدورة. أرحب بالسيد مندوب الصيد البحري الحاضر معنا اليوم، أولا: عندي نقطتين في الموضوع سوق السمك بالميناء، وسوق السمك العابر.

كما يعلم الجميع أننا أمام السيد العامل قلت: أنه هناك تهريب للسمك بميناء العرائش. وأجابني السيد العامل بتأكيد ذلك، وأنه يتوفر على شكايات في الموضوع. بمعنى تهريب السمك بالميناء يعرفه الجميع، بحارة وغيرهم.. ومعنى ذلك ضياع البحارة أولا في الضمان الاجتماعي وفي التقاعد. فمراقبة الصناديق التي تدخل إلى السوق ليست حقيقية والرقم الذي تأخذه الجماعة من مداخل هذا السوق ليس حقيقيا، ويجب أن يكون أكثر من هذا بكثير.

سبق وأن نظمنا لجنة بالميناء في مجلس سابق، وقمنا بمراقبة ذلك وكان الرقم جيدا جدا. وهناك فوضى في اقتناء السمك بالميناء. لا يمكن تبرير تهريب السمك بما يسمى "الفقيرة". جميعنا يعرف "الفقيرة" ومقدار السمك، ونوعيته وحجمه التي يستفيد منها البحار كفقيرة في انتظار أجرته. ولذلك ليست

"الفقيرة" 15 صندوق.. ولذلك ينبغي وضع أشخاص ذات كفاءة ومصداقية لمراقبة ذلك. هذا الكلام قلته سابقا وأكدته السيد العامل. وهذا ما جاء في الإعلام المحلي يوم 28 يناير: (في هذه الأثناء مجموعة من الدراجات تعمل على تهريب صناديق الكمبري والميرلا للمستودعات داخل الميناء في واضح النهار، وفيها استهتار بحقوق البحارة وبمستحقات الدولة وكذلك بمقررات السيد العامل. هناك شيء آخر، تسجيل الأثمنة داخل السوق ليس حقيقيا. ومشكل آخر عويص يتمثل في السمك الدقيق. وهو غير مرخص، ومع ذلك، يتم اصطياده وبيعه، وتحدث عن ذلك وسائل الإعلام دائما. أما فيما يخص المضربات هناك تسعة مضربات ببحر العرائش وتخلف تلوثا كبيرا بالميناء.

أما فيما يتعلق بالسمك العابر فأين حق الجماعة من ذلك؟ ومطلبنا الأول هو عمل المكتب الصحي ولونصا ودورها على مراقبة ذلك لأنه كما جاء في وسائل الإعلام أن بعض الأنواع من السمك المسوق بهذا السوق به مواد حافظة. فهذا السوق لا نستفيد منه ولكنه يشكل ضررا علينا. وما يهمنا هنا هو صحة المواطن.

(أثناء تدخل السيد محمد المزوري، يعود السيد الرئيس عبد المومن صبيحي إلى ترأس الجلسة)

السيد عبد المومن صبيحي، رئيس المجلس:

هناك مشروعين من المنتظر إنجازهما، هما تهيئة سوق اللونخا القديم، وسيستوعب الباعة الجائلين الموجودين حاليا في باب المرسى. وقد شرعنا في تنفيذ الإجراءات الأولية لإنجاز هذه الصفقة المتمثلة في تهيئة هذا السوق. والصفقة الثانية والمتمثلة في بناء سوق للسمك العابر، وسيبنى فوق الأساسات التي كانت معدة لبناء سوق الجملة للخضر والفواكه المتوقف حاليا.

السيد محمد المزوري، عضو المجلس:

أؤكد أنه في انتظار ذلك ينبغي مراقبة السمك من طرف لونصا والمكتب الصحي،

وكذلك الاستفادة من الواجبات الخاصة بالجماعة.

السيد باشا المدينة:

شكرا السيد العضو، السيد الرئيس، السادة الأعضاء، أريد أن أوضح بعض الأمور، فقبل جائحة كورونا ونحن نشتغل على هذا الموضوع. فعلا هناك إشكال تهريب السمك، هناك إشكال متعلق بتنظيم البناء ككل. وكانت قد أقيمت لجنة بمشاركة السلطات الأمنية بتعليمات من السيد العامل، واشتغلنا فيها لمدة طويلة. وأعطت نتائج جيدة كثيرا. الإشكال هو أنه حالما حلت جائحة كوفيد19 توقفت هذه اللجنة. وكانت أيضا المصالح الجماعية مشاركة في العملية. وكنا أخذنا الكي رقم 3 من أجل تنظيم هذا السوق. الآن في اجتماعات أقيمت مؤخرا على مستوى السلطة الإقليمية من أجل إعادة هذه المراحل كانت هناك نتائج، وفي القريب العاجل سوف نرجع هذه اللجنة التي سوف تشتغل على مراقبة السمك ومراقبة العاملين والمنتوج وسيعود كل ذلك بالخير إنشاء الله.

السيد عبد المومن صبيحي، رئيس المجلس:

شكرا السيد الباشا، والكلمة للسيد مندوب الصيد البحري مشكورا.

السيد مندوب الصيد البحري بالعرائش:

شكرا السيد الرئيس، السيد الباشا، السادة أعضاء المجلس. بصراحة المعطيات والأرقام التي قدمها السيد العضو المحترم تكذب الأشياء التي قالها. ميناء العرائش كجميع الموانئ بالمغرب. البحارة الذين يشتغلون بالعرائش بإمكانهم الانتقال والاشتغال في ميناء آخر. وأنا كنت قبل اليوم في ميناء بوجدور وطانطان.. نفس البحارة، أينما وجد السمك يتحركون لأجله. التصرفات هي نفسها في جميع الموانئ. ولذلك لا يمكن عزل ميناء العرائش لوحده، والحديث عنه كأنه ظاهرة شاذة على الصعيد الوطني. هناك مجموعة من الأعراف التي توجد بجميع موانئ المغرب. البحارة عندما ينزلون ويدخلون إلى الميناء، خاصة حينما أصبح البيع يتم عن طريق التحويلات المالية بالأبنك. والبحارة يحتاجون لبعض المال، ولذلك صاحب المركب يأخذ كمية قليلة من السمك المصطاد ويمنحها لهؤلاء، وتسمى في العرف "الفقيرة" وهي ما يلبي هذا المطلب وهذا يوجد في جميع الموانئ. أحيانا تكبر حسب نوع السمك والظرفية.

بالنسبة لميناء العرائش، ظاهرة تهريب السمك في السابق كانت مستفحلة، وقد قمنا بعمل جبار، والسيد الباشا كان حاضرا وحاربنا أنواع التهريب التي كانت متواجدة، والأرقام التي وصلنا إليها هذه السنة تقريبا في موارد الجماعة، حيث انتقلنا من 03 مليون درهم إلى 6.8 مليون درهم يعني أكثر من الضعف، وإليكم بعض الأرقام:

- الصيد التقليدي بين 2020 و2021 مثلا:

- الكميات المصروح بها ارتفعت ب 106.82%

- الصيد الساحلي ارتفع ب 15.81%

- القيمة الإجمالية للمبيعات ارتفعت ب 49.42%

يعني المؤشرات كلها إيجابية. لا أقول ليس هناك تهريب، وليس هناك مشاكل.. ولكن ينبغي تشغيل جيش من العاملين من أجل مراقبة ذلك. ونحن بالمندوبية نشتغل بالأولويات. هناك إداريين ولدينا بعض الأعوان الذين يشتغلون في إطار محاربة التهريب هم دائما حاضرين، وهناك أجهزة كثيرة تتدخل بالميناء.. فهناك الدرك الملكي، الأمن الوطني، البحرية الملكية.. ونحضر محاضر. ففي 2021 حررنا ما يفوق 30 محضرا، وغرامات كبيرة، فهناك بواخر أدت 21 مليون سنتيم من الذعائر. يعني هناك مجهودات كبيرة تنجز بالميناء لا ينبغي تبخيسها. بالنسبة للمزارب التي تحدث عنها الأخ العضو. أقول: المزارب هي مفخرة بالنسبة لمدينة العرائش وهي تحترم الشروط الموجودة.. لديهم دفتر التحملات، ويؤدون واجبات الدولة، وما يحصلونه هو ضعف ما يحصله جميع فروع الصيد البحري الأخرى. ويشغلون أكثر من 700 شخص، ويستثمرون بالميناء خاصة في بناء المراكب. ولدينا ثلاث وحدات صناعية خاصة بها. أما بالنسبة للتلوث فهذه المزارب عملها لا يشكل خطرا على البيئة البحرية. وهناك مراقبين وطنيين ودوليين يشتغلون في ذلك. أما بالنسبة للضمان الاجتماعي فهناك إحصائيات تؤكد ارتفاع مداخيلها بالنسبة للبحارة هذه السنة بنسبة 10% مصرح بها. أما ما يقوم به الدراجات فذلك يمول به السوق المحلي. وبالتالي منع ذلك لن يبق السمك بأسواق المدينة. وسيتضرر المستهلك المحلي. وهو يشغل شريحة كبيرة من الناس في هذا القطاع. عموما هناك حالات اجتماعية..

أما بالنسبة للسّمك العابر فلنا الحق في مراقبة الوثائق الخاصة بالمصدر. أما ظروف تسويقه فلسنا مؤهلين لذلك، هناك مصالح المكتب الصحي هم من يقومون بذلك. والسيد رئيس الحكومة الحالي في إحدى زيارته حينما كان وزيرا للصيد البحري، كان قد وعد بتمويل بناء سوق للجملّة يخص هذا النوع من السمك شريطة توفير الوعاء العقاري. أما بالنسبة للسّمك الذي يباع بباب الميناء فسوق السمك القديم "اللونخا" رهن ذلك.

السيد عبد المومن صبيحي، رئيس المجلس:

شكرا السيد المندوب. بالفعل نشكركم على الجهودات المبذولة، بطبيعة الحال كمكتب مسير، هذه المسائل جميعها نحن على وعي بها وذلك ما جعلنا نبرمج مشروعين في هذا المجال كما قلنا. إضافة إلى عملية تتبع مسار إنزال السمك وبيعه على مستوى ما يصطلح عنه كي رقم 3 بالمرسى. والتي أعطت نتائج إيجابية، وقد عقدنا هنا اجتماعين برئاسة السيد الباشا. كذلك هناك لجنة مشكلة سوف تباشر عملها بعين المكان في القريب، وما يسجل إيجابيا هو انخراط كل المتدخلين في هذه العملية. وحاليا أرباب المراكب وهم في الصف الأول منخرطون في هذه العملية. مما أدى إلى النجاح في عدد من المستويات كالتسجيل في الضمان الاجتماعي وغيره، نشكركم السيد المندوب على حضوركم وعلى سعة صدركم وصبركم..

النقطة التاسعة

الدراسة والمصادقة على اتفاقية شراكة بين
جماعة العرائش والمجلس الإقليمي للعرائش
حول تهيئة الملعب البلدي بمدينة العرائش



• النقطة التاسعة: الدراسة والمصادقة على اتفاقية شراكة بين جماعة العرائش والمجلس الإقليمي للعرائش حول تهيئة الملعب البلدي بمدينة العرائش.

اللجنة الدارسة للنقطة:

- لجنة التنمية البشرية والشؤون الاجتماعية والثقافية والرياضية والشراكة

السيد عبد المومن صبيحي، رئيس المجلس:

ونمر للنقطة المتعلقة بالدراسة والمصادقة على اتفاقية شراكة بين جماعة العرائش والمجلس الإقليمي للعرائش حول تهيئة الملعب البلدي بمدينة العرائش، وأعطى الكلمة للسيدة رئيسة لجنة التنمية البشرية والشؤون الاجتماعية والثقافية والرياضية والشراكة لتلاوة تقرير اجتماع اللجنة حول هذا الموضوع .

السيدة نجية اجبارة، رئيسة لجنة التنمية البشرية والشؤون الاجتماعية والثقافية والرياضية والشراكة:

أما بخصوص النقطة المتعلقة بالدراسة والمصادقة على اتفاقية شراكة بين جماعة العرائش والمجلس الإقليمي للعرائش حول تهيئة الملعب البلدي بمدينة العرائش. فقد ثمنت اللجنة هذه الاتفاقية، التي ستعمل على استكمال عمل المجلس الإقليمي، الذي سبق وأن رصد لهذا المشروع مليوني درهم خلال الولاية السابقة. لكنها لم تكن كافية لسد الاحتياجات التي يقتضيها إصلاح الملعب البلدي وفق عدد من الدراسات التي أجريت آنذاك. فجاء مشروع هذه الاتفاقية بين مجلس الجماعة والمجلس الإقليمي الحاليين قصد تلبية هذا المطلب، خاصة وأن جميع الأندية بالمدينة التي تستغل الملعب البلدي، تعاني من الحالة المزرية التي وصلت إليها أرضيته. ومنها من حرمته قوانين الممارسة من اللعب فوق هذه الأرضية، وفرضت عليه البحث عن ملاعب بديلة تجنباً للإقصاء. ورغم أن المبلغ المرصود لهذا الغرض محدود، ولا يلبي كل المتطلبات. فقد اقترحت اللجنة اعتماد الدراسة المنجزة سالفاً من قبل مصالح المجلس الإقليمي. وذلك من أجل الحفاظ على الرقم المرصود في هذه الاتفاقية

وصرفه كله في أغراض التهيئة والإصلاح. وبعد ذلك أوصت اللجنة خلال هذا الاجتماع بالمصادقة على هذه النقطة.

السيد عبد المومن صبيحي، رئيس المجلس:

شكرا السيدة الرئيسة، إذن كما في علمكم عبر الوثائق التي توصلتم بها. هنا نجدد الشكر للسيد رئيس المجلس الإقليمي للعرائش على إعادة برمجة هذا المبلغ، الذي سبق أن برمجه المجلس الإقليمي السابق الذي سبق وأن تعهد بهذا الالتزام. كما هو مشار إليه في الجدول الموجود في الاتفاقية. المجلس الإقليمي يلتزم بمبلغ 02 مليون درهم والتزام جماعة العرائش محدد ب1.5 مليون درهم لما يتعلق بالأشغال التي ستعجز بالملعب من إعادة التعشيب والإنارة والصيانة وغيرها...

إذن هل هناك تدخل فيما يتعلق بهذه النقطة .

السيد العربي السطي، عضو المجلس:

تهيئة الملعب ليست مذكورة بشكل محدد، ولكن كما تداولنا في اللجنة، ينبغي أن نراعي كذلك إصلاح المستودعات القديمة.. كذلك تناولنا مسألة الاعتماد على الدراسات السابقة التي أنجزها المجلس الإقليمي السابق من أجل تخفيف عبئ الإنفاق في هذا المجال.

السيد عبد المومن صبيحي، رئيس للمجلس:

إذن شكرا السيد العربي، والآن نعرض النقطة المتعلقة باتفاقية شراكة بين جماعة العرائش والمجلس الإقليمي للعرائش حول تهيئة الملعب البلدي بمدينة العرائش للمصادقة. من يصادق على هذه النقطة.

إذن عملية التصويت تسفر عن النتائج التالية:

- عدد الأعضاء الحاضرين لعملية التصويت.....: 25

- عدد الأصوات المعبر عنها.....: 25

- الموافقون.....: 25 وهم السادة والسيدات:

عبد المومن صبيحي -مصطفى البوزيدي -السعيد بوشيبة -محمد المتوكي -رشيد الركراك -فاطمة شهر -هيام الكلاعي -خديجة سلالي - محمد براد -فاطمة بن حمدان -فاطمة القنبوعي -نجية اجبارة -إكرام عمة - حميد العالي -لحسن الشاوي-سليمان الفرجاني - منير بوملوي -فاطمة القنبوعي -نادية رحال -العربي السطي -محمد المزوري -كوثر العمالي - الزهرة لحيان -أنوار كرمون - نجاة موعلي.

- الراضون.....: لا أحد

- الممتنعون.....: لا أحد

وبالتالي يصادق مجلس جماعة العرائش بالإجماع على مقرر النقطة المتعلقة بالدراسة والمصادقة على اتفاقية شراكة بين جماعة العرائش والمجلس الإقليمي للعرائش حول تهيئة الملعب البلدي بمدينة العرائش

المرفقات

اتفاقية شراكة

بين

مجلس اقليم العرائش

و

مجلس جماعة العرائش

من أجل تهيئة و اصلاح الملعب البلدي بالعرائش

تمهيد

- بناء على مقتضيات الدستور؛
- عملاً بالتوجهات الملكية السامية الرامية إلى الإنعاش الاقتصادي و الاجتماعي لعمالات وأقاليم المملكة؛
- بناء على الظهير الشريف رقم 1.15.84 صادر في 20 من رمضان 1436 (7 يوليو 2015) بتنفيذ القانون التنظيمي رقم **112.14** المتعلق بالعمالات والأقاليم؛
- بناء على الظهير الشريف رقم 1.15.85 الصادر في 20 رمضان 1436 (7 يوليو 2015) بتنفيذ القانون التنظيمي رقم **113.14** المتعلق بالجماعات؛
- اعتباراً لأهمية مقارنة الشراكة كعامل أساسي و وسيلة فعالة و ناجعة لدعم مسلسل التنمية المحلية في إطار تبادل جهود مختلف المتدخلين ؛
- اعتباراً لأهمية وقع مشروع تهيئة و اصلاح الملعب البلدي بالعرائش على مستوى تجويد البنية التحتية الرياضية بالإقليم،
- بناء على مقرر مجلس اقليم العرائش رقمالمتخذ بمناسبة انعقاد دورة المجلسبتاريخ.....،
- بناء على مقرر مجلس جماعة العرائش رقمالمتخذ بمناسبة انعقاد دورة المجلسبتاريخ.....،

تم الاتفاق على ما يلي:

البند الأول : موضوع الاتفاقية

تروم هذه الاتفاقية تحديد الشروط والقواعد المنظمة للشراكة بين الاطراف المتعاقدة من أجل انجاز مشروع تهيئة وإصلاح الملعب البلدي بالعرائش

البند الثاني : أهداف الاتفاقية

تهدف هذه الاتفاقية الى تحديد التزامات كل طرف متعاقد فيما يخص:

- ❖ تمويل المشروع،
- ❖ إعداد الدراسات التقنية للمشروع،
- ❖ التزامات الاطراف لإنجاز المشروع وإنجازه،
- ❖ استمرارية المشروع

البند الثالث : اطراف الاتفاقية:

- * مجلس اقليم العرائش
- * مجلس جماعة العرائش

البند الرابع : مدة الاتفاقية:

تدخل هذه الاتفاقية حيز التنفيذ ابتداء من تاريخ التأشير عليها من طرف السلطات المختصة

البند الخامس : التزامات الاطراف:

يعتبر مجلس اقليم العرائش حاملا للمشروع، و يلتزم بما يلي :

- ❖ الإشراف على انجاز مشروع تهيئة وإصلاح الملعب البلدي للعرائش،
- ❖ توفير مبلغ إجمالي قدره 2.000.000.00 درهم لإنجاز المشروع المذكور مقسم على

الشكل التالي :

200.000.00 درهم	إعداد الدراسات التقنية للمشروع
1.800.000.00 درهم	المساهمة في إنجاز الأشغال المتعلقة بالمشروع

❖ يلتزم مجلس جماعة العرائش بما يلي :

❖ تحويل مبلغ 1.500.000.00 درهم لحساب مجلس اقليم العرائش المفتوح لدى الخزينة العامة ، من أجل المساهمة في إنجاز الاشغال المتعلقة بالمشروع.

البند السادس: التنفيذ و التتبع

تحدث لجنة للتتبع يعهد إليها بمتابعة تنفيذ مقتضيات هذه الاتفاقية ومراحل سيرها ووضع الحلول الممكنة للمشاكل التي قد تطرح ، واقتراح الإجراءات التي تسهل تفعيل هاته الاتفاقية، وتتكون من:

❖ رئيس مجلس اقليم العرائش او من يمثله،

❖ رئيس مجلس جماعة العرائش او من يمثله،

❖ ممثل عن عمالة اقليم العرائش.

وتجتمع هاته اللجنة كلما دعت الضرورة إلى ذلك بدعوة من أحد اطرافها.

ويمكن لهذه اللجنة كلما عاينت خلافا في التسيير أن تقدم توصيات من أجل التقيد بالالتزامات وتنفيذ الاتفاقية بكيفية أفضل.

البند السابع: تعديل الاتفاقية

لا يمكن تعديل أو إلغاء الاتفاقية إلا بموافقة جميع الأطراف.

البند الثامن: فض النزاعات

كل نزاع حول تنفيذ بنود هذه الاتفاقية يتم بالتراضي وفي حالة التعذر يحتكم للقوانين الجاري بها العمل في هذا الشأن.

البند التاسع : الغاء الاتفاقية

يمكن للطرفين إلغاء هذه الاتفاقية من خلال إشعار كتابي، وتنتهي صلاحية هذه الاتفاقية 30 يوما بعد تاريخ التوصل بالإشعار على أساس استكمال المشاريع الجارية في خطة العمل .
حررت العرائش في سبع نسخ اصلية باللغة العربية ، بتاريخ

رئيس مجلس إقليم العرائش

رئيس مجلس جماعة العرائش

تأشيرة السيد عامل إقليم العرائش



مقرر النقطة التاسعة:

الدراسة والمصادقة على اتفاقية شراكة بين
جماعة العرائش والمجلس الإقليمي
للعرائش حول تهيئة الملعب البلدي
بمدينة العرائش.



المقرر عدد 18 / 2022 بتاريخ 03 فبراير 2022

النقطة المتعلقة بالدراسة والمصادقة على اتفاقية شراكة بين جماعة العرائش

والمجلس الإقليمي للعرائش حول تهيئة الملعب البلدي بمدينة العرائش.

- إن مجلس جماعة العرائش المجتمع في إطار الدورة العادية لشهر فبراير 2022 خلال جلسته الأولى، المنعقدة بتاريخ الخميس 01 رجب 1443 الموافق ل 03 فبراير 2022.
 - وطبقا لمقتضيات القانون التنظيمي رقم 113.14 المتعلق بالجماعات، خاصة المادة 43 منه.
 - وبعد دراسة المجلس للنقطة المتعلقة بالدراسة والمصادقة على اتفاقية شراكة بين جماعة العرائش والمجلس الإقليمي للعرائش حول تهيئة الملعب البلدي بمدينة العرائش.
 - وبعد اعتماد التصويت العلني برفع الأيدي.
- وحيث إن عملية التصويت أسفرت على ما يلي:

- عدد الأعضاء الحاضرين لعملية التصويت :.....: 25

- عدد الأصوات المعبر عنها.....: 25

- عدد الأعضاء الموافقين.....: 25 وهم السادة والسيدات:

عبد المومن صبيحي -مصطفى البوزيدي -السعيد بوشيبة -محمد المتوكي -رشيد الركراك -فاطمة شهر -هيام الكلاعي -خديجة سلاي - محمد براد -فاطمة بن حمدان -فاطمة القنبوعي -نجية اجبارة - إكرام عمه - حميد العالي -لحسن الشاوي-سليمان الفرجاني - منير بوملوي -فاطمة القنبوعي -نادية رحال -العربي السطي -محمد المزوري -كوثر العمالي - الزهرة لحيان -أنوار كرمون - نجاة موعلي.

- عدد الأعضاء الراضين.....: لا أحد

- عدد الممتنعين عن التصويت.....: لا أحد

يقرر ما يلي:

صادق مجلس جماعة العرائش بإجماع أعضائه الحاضرين على مقرر النقطة المتعلقة بالدراسة والمصادقة على اتفاقية شراكة بين جماعة العرائش والمجلس الإقليمي للعرائش حول تهيئة الملعب البلدي بمدينة العرائش.

كاتبة المجلس:

خديجة سلاي



رئيس المجلس

رئيس جماعة العرائش

عبد المومن صبيحي



النقطة العاشرة

المصادقة على إحداث هيئة المساواة
وتكافؤ الفرص ومقاربة النوع



• النقطة العاشرة: المصادقة على إحداث هيئة المساواة وتكافؤ الفرص ومقاربة النوع.

اللجنة الدارسة للنقطة:

- لجنة التنمية البشرية والشؤون الاجتماعية والثقافية والرياضية والشراكة

السيد عبد المومن صبيحي، رئيس المجلس:

نمر إلى النقطة الموالية بجدول أعمال هذه الدورة والمتعلقة بالمصادقة على إحداث هيئة المساواة وتكافؤ الفرص ومقاربة النوع. والكلمة للسيدة نجية اجبارة رئيسة لجنة التنمية البشرية والشؤون الاجتماعية والثقافية والرياضية والشراكة لعرض ما جاء في تقرير اللجنة في شأن هذه النقطة.

السيدة نجية اجبارة رئيسة لجنة التنمية البشرية والشؤون الاجتماعية والثقافية والرياضية والشراكة:

وبالنسبة للنقطة المتعلقة بالمصادقة على إحداث هيئة المساواة وتكافؤ الفرص ومقاربة النوع. فقد أفادت رئيسة اللجنة الحاضرين بهذه الجلسة بمعطيات حول اجتماع سابق، حُصص لدراسة طلبات الانضمام لهذه الهيئة. والذي أسفر عن نتائج قُدمت للسيد رئيس المجلس للبت فيها، تبعا للقرار الصادر في هذا الشأن عدد 61 بتاريخ 29 أكتوبر 2021. مبرزة صعوبة هذا العمل، خاصة وأن الطلبات فاقت المائة طلب، والعدد المفروض اختياره هو 35 عضو لتشكيل هذه الهيئة.

ونظرا لأهمية هذه الهيئة كآلية تشاركية للحوار والتشاور، وكضرورة في إعداد برنامج عمل الجماعة، أوصت اللجنة بالمصادقة على إحداث هذه الهيئة مع التوصية بالاحتفاظ ببعض الأسماء التي شكلت الهيئة في الولاية السابقة وحافظت على عطائها ومساهمتها الفعالة إلى نهاية الولاية.

السيد عبد المومن صبيحي ، رئيس المجلس:

إذن، أفتح باب التدخلات فيما يتعلق بهذه النقطة والكلمة للسيدة نادية رحال.

السيدة نادية رحال، عضوة المجلس:

تحية مجددا.. بالنسبة للهيئة السابقة، العمل الذي قام به المجلس من أجل تأطير هذه الهيئة لم يكن شاملا. ولذلك ينبغي أن نتعرف على الأعضاء الذين لم يغادروا هذه الهيئة، واستمروا فيها إلى آخر لحظة من الذين قدموا طلباتهم للمجلس وتعينهم من جديد بها. لأن الهيئة لا يمكنها أن تواصل عملها إذا لم يكن هناك أعضاء وعضوات سيستمرون في أداء مهامهم الى النهاية. ونحن نعلم العمل الذي يمكن أن تقدمه هذه الهيئة في مجال الديمقراطية التشاركية.

السيد عبد المومن صبيحي ، رئيس المجلس:

شكرا السيدة نادية على صراحتها الطيبة، لأنها هي واحدة من الأطر الذين واكبوا عمل الهيئة في المجلس السابق، والمقترح الذي تقدمت به هو مقترح إيجابي لأنه يؤدي الى ضمان الاستمرارية، وضمان عدم تكرار الأعضاء الذين تخلوا عن التجربة السابقة، خصوصا وأن هذه التجربة الحالية ننتظر منها تدارك النقائص التي كانت في سابقتها، وإغناء ما تم انجازه في التجربة السابقة.. والاحتفاظ بالأعضاء الذين استمروا إلى آخر لحظة هو مقترح معقول وسنعمل عليه.

السيدة نادية رحال، عضوة المجلس:

السيد الرئيس هناك إشارة فقط. بالنسبة لتتبع عمل الهيئة، أقول بضرورة حضور من سيتتبع عمل الهيئة من الجماعة وذلك حتى تحتفظ الجماعة بمنتوج عمل هذه الهيئة من الأرشيف. ولا تتكرر التجربة السابقة التي لم تبق للجماعة أي وثيقة من عمل الهيئة.

السيد عبد المومن صبيحي ، رئيس المجلس:

وهذا ما جعلني أتواصل مع السيدة فاطمة شهبر النائبة المفوضة بالقسم الاجتماعي والثقافي والرياضي والسيدة نجية اجبارة رئيسة لجنة التنمية البشرية. من اجل تهيئ مكتب خاص بالهيئة يتوفر على الموارد البشرية الكافية، وأيضا الأدوات والتجهيزات المساعدة.

والكلمة للسيد فاطمة شهبر.

السيد فاطمة شهبر النائبة السادسة للرئيس:

نحن في طور إحداث هذه الهيئة، وسوف نهئى مكتب خاص بها، وسنعين موظف من الجماعة من اجل تتبع عملها، والمحافظة على وثائقها وأرشيفها.. وسوف نسهر على هذه الهيئة ونواكب عملها ونتمنى لها النجاح والاستمرارية إن شاء الله.

السيد عبد المومن صبيحي، رئيس المجلس:

شكرا السيدة فاطمة شهبر. إذن والآن بعد الاستماع إلى جميع التدخلات، أعرض النقطة المتعلقة بالمصادقة على إحداث هيئة المساواة وتكافؤ الفرص ومقاربة النوع على التصويت.

إذن عملية التصويت تسفر عن النتائج التالية:

- عدد الأعضاء الحاضرين لعملية التصويت:.....: 25

- عدد الأصوات المعبر عنها.....: 25

- الموافقون.....: 25 وهم السادة والسيدات:

عبد المومن صبيحي -مصطفى البوزيدي -السعيد بوشيبة -محمد المتوكي -رشيد الركراك -فاطمة شهر -هيام الكلاعي -خديجة سلاي - محمد براد -فاطمة بن حمدان -فاطمة القنبوعي -نجية اجبارة - إكرام عمّة - حميد العالي -لحسن الشاوي-سليمان الفرجاني - منير بوملوي -فاطمة القنبوعي - نادية رحال -العربي السطي -محمد المزوري -كوثر العمالي - الزهرة لحيان -أنوار كرمون - نجاة موعلي.

- الرفضون.....: لا أحد

- الممتنعون.....: لا أحد

- وبالتالي يصادق مجلس جماعة العرائش بالإجماع على مقرر النقطة المتعلقة بالمصادقة على إحداث هيئة المساواة وتكافؤ الفرص ومقاربة النوع.

لائحة اسمية لأعضاء وعضوات
هيئة المساواة وتكافؤ الفرص ومقاربة النوع

المملكة المغربية
وزارة الداخلية
ولاية جهة طنجة تطوان الحسيمة
عمالة إقليم العرائش
جماعة العرائش

الرقم الترتيبي	الإسم الكامل	الفئة
1	كمال الوسيبي	الجمعيات
2	فتيحة اليعقوبي	
3	محمد حمان	
4	زكية البغدادى	
5	السعدية التواتي	
6	محمد أكيم	
7	أيوب بن الضاوية	
8	عبد الكريم العلوي	
9	السعيد العلام	
10	فوزية حفصاوي	
11	نعيمة الجبلي طه	
12	عادل لقروشة	
13	مصطفى العبراج	
14	ليلي أعير	
15	هشام بنفتل	
16	عبد الإله العمراني	
17	أسماء الشعبي	
18	محمد بلمهيدي	

الرقم الترتيبي	الإسم الكامل	الفئة
1	علي مازن	الشباب
2	محمد العربي كراين	
3	سلمية الخلف	
4	كريمة أجانز	
5	رجاء البطيوي	
6	هناء الصمدي	

	نهيلة بنعمارة	7
	دعاء الرهاني	8

الفئة	الإسم الكامل	الرقم الترتبي
الفاعلون الاقصاديون	الباتول السواط	1
	سعاد الوهابي	2
	أيمن بنسعيد	3
	السعيد العزيز	4

الفئة	الإسم الكامل	الرقم الترتبي
الشخصيات المحلية	مليكة الشنتوف	1
	حمزة السيادي	2
	الجلولي خديجة	3

الفئة	الإسم الكامل	الرقم الترتبي
المسنون	امحمد اخلالة	1
	الخليل الإمام	2





مقرر النقطة العاشرة:

المصادقة على إحداث هيئة المساواة
وتكافؤ الفرص ومقاربة النوع



المقرر عدد 19 / 2022 بتاريخ 03 فبراير 2022

النقطة المتعلقة المصادقة على إحداث هيئة المساواة وتكافؤ الفرص ومقاربة النوع

- إن مجلس جماعة العرائش المجتمع في إطار الدورة العادية لشهر فبراير 2022 خلال جلسته الأولى المنعقدة بتاريخ الخميس 01 رجب 1443 الموافق ل 03 فبراير 2022.
- و طبقا لمقتضيات القانون التنظيمي رقم 113.14 المتعلق بالجماعات، خاصة المادة 43 منه.
- و بعد دراسة المجلس للنقطة المتعلقة بالمصادقة على إحداث هيئة المساواة وتكافؤ الفرص ومقاربة النوع.

وبعد اعتماد التصويت العلني برفع الأيدي.

وحيث إن عملية التصويت أسفرت على ما يلي:

- عدد الأعضاء الحاضرين لعملية التصويت:: 25

- عدد الأصوات المعبر عنها:: 25

- عدد الأعضاء الموافقين:: 25 وهم السادة والسيدات:

عبد المومن صبيحي - مصطفى البوزيدي - السعيد بوشيبة - محمد المتوكي - رشيد الركراك - فاطمة شهر - هيام الكلاعي - خديجة سلالي - محمد براد - فاطمة بن حمدان - فاطمة القنبوعي - نجية اجبارة - إكرام عمة - حميد العالي - لحسن الشاوي - سليمان الفرجاني - منير بوملوي - فاطمة القنبوعي - نادية رحال - العربي السطي - محمد المزوري - كوثر العمالي - الزهرة لحيان - أنوار كرمون - نجاة موعلي.

- عدد الأعضاء الراضين:: لا أحد

- عدد الممتنعين عن التصويت:: لا أحد

يقرر ما يلي:

صادق مجلس جماعة العرائش بإجماع أعضائه الحاضرين على مقرر النقطة المتعلقة بالمصادقة على إحداث هيئة المساواة وتكافؤ الفرص ومقاربة النوع.

كاتبة المجلس

كاتبة المجلس:

خديجة سلالي



رئيس المجلس

رئيس جماعة العرائش

عبد المومن صبيحي



النقطة الحادية عشرة

دراسة التقرير السنوي لتقييم تنفيذ برنامج

عمل الجماعة برسم سنة 2021.



النقطة الحادية عشرة: دراسة التقرير السنوي لتقييم تنفيذ برنامج عمل
الجماعة برسم سنة 2021.

اللجان الدارسة للنقطة:

- لجنة البيئة والسلامة الصحية
- لجنة التعمير وإعداد التراب
- لجنة الميزانية والشؤون المالية والبرمجة
- لجنة المرافق العمومية والخدمات

السيد عبد المومن صبيحي، رئيس المجلس:

ونمر للنقطة العاشرة والمتعلقة بدراسة التقرير السنوي لتقييم تنفيذ برنامج عمل الجماعة برسم سنة 2021. التقرير أعده الإطار الجماعي مراد الجوهري، المكلف بتتبع برنامج عمل الجماعة 2016-2021 الذي نشكره على مجهوده وسهره من خلال تتبع هذا البرنامج خلال التجربة السابقة. لكن قبل الاستماع إليه، أعطي الكلمة للسادة رؤساء اللجان الدائمة لتلاوة تقارير اجتماعات اللجان حول هذا الموضوع، ونبدأ بلجنة البيئة والسلامة الصحية فلتتفضل مشكورة.

السيدة فاطمة بن حمدان، رئيسة لجنة البيئة والسلامة الصحية

أما فيما يرتبط بالنقطة المتعلقة بدراسة التقرير السنوي لتقييم تنفيذ برنامج عمل الجماعة برسم سنة 2021. فقد تم عرض التقرير أمام أنظار اللجنة من طرف المكلف بتتبع برنامج عمل الجماعة.

السيد منير بوملوي، رئيس لجنة التعمير وإعداد التراب

وبخصوص النقطة المتعلقة بدراسة التقرير السنوي لتقييم تنفيذ برنامج عمل الجماعة برسم سنة 2021. فقد تم عرض هذا التقرير من قبل المكلف بتتبع برنامج عمل الجماعة أمام أنظار اللجنة، وبعد التنويه من قبل اللجنة بإدراج هذه النقطة ضمن جدول أعمال هذه الدورة. كان المجال مناسبة لإبداء عدد من الملاحظات يمكن اعتمادها في برنامج عمل الجماعة المقبل، كإنجاز وثيقة بمؤشرات عمل واضحة تعتمد الواقعية والصدقية وتراعي أولويات الجماعة وإكراهاتها في اختيار المشاريع. كما أوصت اللجنة بالمحافظة على إدراج التقييم السنوي لبرنامج عمل الجماعة، تنفيذًا للمساطر المنظمة لهذا البرنامج.

السيد حميد العالي، رئيس لجنة الميزانية والشؤون المالية والرمجة

أما فيما يرتبط بالنقطة المتعلقة بدراسة التقرير السنوي لتقييم تنفيذ برنامج عمل الجماعة برسم سنة 2021. فقد استمعت اللجنة إلى العرض المقدم من قبل المكلف بتتبع برنامج عمل الجماعة والمخصص لتقييم سنة 2021. وأوصت بالاستفادة من هذه التجربة من خلال تجاوز المخرجات البعيدة عن الواقعية في التشخيص القادم، المزمع تنفيذه في الأيام المقبلة في إطار التهيئ لبرنامج عمل جماعة جديد، واعتماد المشاريع الواقعية، وذات الأولوية بالنسبة للجماعة. وذلك في إطار تحقيق النجاعة في شتى المجالات المستهدفة، وبلوغ الأهداف المنسجمة مع توجهات النموذج التنموي الجديد.

السيد مراد الجوهري المكلف بتتبع برنامج عمل الجماعة 2016-2021 :

السيد الرئيس، السيد الباشا، السيدات والسادة أعضاء المجلس، زميلاتي وزملائي رؤساء الأقسام ومصالح الجماعة. ووفقا المرسوم رقم 301. 16. 2. المحدد لمسطرة إعداد برنامج عمل الجماعة وتتبعه وتحيينه وتقييمه وآليات الحوار والتشاور لإعداده وخاصة المادة 14 منه، تم إعداد تقرير سنوي لتقييم إنجاز برنامج عمل جماعة العرائش برسم سنة 2021. ولي الشرف أن أعرض عليكم عبر هذه الشاشة التفاعلية عناصر هذا التقرير.

التقرير السنوي لتقييم تنفيذ برنامج عمل الجماعة

برسم سنة 2021

بناء على المرسوم رقم 301. 16. 2. المحدد لمسطرة إعداد برنامج عمل الجماعة وتتبعه وتحيينه وتقييمه وآليات الحوار والتشاور لإعداده وخاصة المادة 14 منه، تم إعداد تقرير سنوي لتقييم إنجاز برنامج عمل جماعة العرائش برسم سنة 2021.

المشاريع المبرمجة في برنامج عمل الجماعة برسم سنة 2021

صاحب المشروع	عدد المشاريع
جماعة العرائش	37
المصالح الخارجية	06
	العدد الإجمالي للمشاريع 43

المشاريع المبرمجة من طرف الجماعة

مشروع	حالة تقدم المشروع	نسبة احترام البرمجة المالية	ملاحظة
مكتب ومؤسسات متخصصة للدراسات	أنجز	4,8%	فحص الملفات المالية للمتنافسين حول صفقة التطهير الصلب و إعداد تقرير تركيبى لهذه الملفات.
دعم مركز لرعاية الأيتام دعم مركز المسنين	أنجز	60 %	دعم الجمعية الخيرية الإسلامية - الضريبة على الذبح
إعداد موقع الجماعة	أنجز و في انتظار إطلاق العمل به	-	بتعاون مع المديرية العامة للجماعات المحلية
دعم جمعيات الأعمال الاجتماعية	أنجز	60%	
صيانة الملاعب الرياضية	دراسة منجزة		4 ملاعب قرب
خلق فضاءات الارتباط المجاني بشبكة الإنترنت	أنجز	60%	

مشاريع لم تنجز

فضاءات التشاور الموضوعاتي

إحداث وتجهيز فضاءات الأطفال

دعم لمخيمات الصيفية

دعم السباق الدولي ترياتلون

دعم المهرجانات الثقافية

مواكبة مركز تقوية قدرات النساء

دعم خلايا محابة العنف و الإرشاد القانوني

دعم المؤسسات العاملة في مجال الإعاقة

دعم هيئة المساواة و تكافؤ الفرص

تعزيز الموروث الثقافي للمدينة العتيقة

تشكيل و دعم مجلس الطفل و الشباب

ترميم الفضاءات الأثرية

النقل المدرسي

مواكبة برامج التكوين و تقوية قدرات التعاونيات

تهيئة ومراقبة الشواطئ الهامشية

تقوية قدرات جمعيات المجتمع المدني

مشاريع مدرجة برسم 2021 لكنها لم تنجز منذ إعداد البرنامج

إحداث خلية الاستثمار بالشباك الوحيد للجماعة

إعداد دليل الاستثمار

إحداث خلية للاستثمار بالشباك الوحيد

إحداث الشباك المقاول الذاتي

إحداث حاضنة لاستقبال و تقديم المساعدة لمنشئي المقاولات

إحداث مرصد للأعمال(وضع قاعدة معلومات حول مؤهلات المدينة وفرص الاستثمار

تنظيم أيام بيئية

إعداد و إجراء برنامج جماعي للتحسيس البيئي

تنظيم أيام دراسية حول سبل الشراكة بين الجماعة و المجتمع المدني

نظام رقمي مندمج وصيانتة

إعداد تطبيق لموقع الجماعة في الهواتف الذكية

إحداث نشرة داخلية لمصالح الجماعة

دعم خريجي السجون

الترافع من أجل إحداث مركز لحماية الطفولة

تنظيم يوم الموظف

المشاريع المبرمجة من طرف المصالح الخارجية

الهدف: تأهيل مندمج للبنيات التحتية

المشروع	حالة تقدم الأشغال	نسبة احترام البرمجة الزمنية
تجديد و تقوية شبكة الماء الصالح للشرب	-	-
تجديد شبكة التوثر المنخفض	-	-

الهدف: تعزيز تموقع العرض السياحي للمدينة وتقوية التكوين والتسويق

المشروع	حالة تقدم الأشغال	نسبة احترام البرمجة الزمنية
تكوين في المجال السياحي	-	-
مواكبة اجتماعية في المجال السياحي	-	-
ترويج في المجال السياحي	-	-

الهدف: تطوير قطاع التعمير والبناء وإعداد التراب والإسكان المحلي

المشروع	حالة تقدم الأشغال	نسبة احترام البرمجة الزمنية
الترافع من أجل إعادة تأهيل المدينة العتيقة	-	-

السيد عبد المومن صبيحي، رئيس المجلس:

شكر السيد مراد الجوهري على هذا المجهود القيم. وبهذا نكون قد أتينا على تناول جميع النقاط المدرجة في جدول أعمال اليوم. شكرا لكم جميعا وإلى الجلسة المقبلة بحول الله.

دورة : عادية
جلسة : مغلقة



المملكة المغربية
وزارة الداخلية
ولاية جهة طنجة تطوان الحسيمة
عمالة إقليم العرائش
جماعة العرائش
مديرية المصالح
مصلحة شؤون المجلس

محضر الدورة العادية لشهر

فبراير 2022

الجلسة الثانية

المنقعدة بتاريخ الخميس 08 رجب 1443

الموافق ل 10 فبراير 2022



محضر أشغال الدورة العادية لشهر فبراير 2022

عملا بمقتضيات المادة 33 من القانون التنظيمي عدد 113.14 المتعلق بالجماعات، عقد مجلس جماعة العرائش أشغال الجلسة الثانية للدورة العادية لشهر فبراير 2022، و ذلك يوم الخميس 08 رجب 1443 الموافق ل 10 فبراير 2022، في الساعة الثالثة (15.00) مساء بقاعة الإجتماعات بمقر جماعة العرائش الكائنة بشارع السوسن بتجزئة المغرب الجديد، برئاسة السيد عبد المومن صبيحي رئيس مجلس جماعة العرائش، وبحضور السيد محمد أديب برادة باشا مدينة العرائش.

قائمة كشف الحضور

- العدد القانوني لأعضاء المجلس : (35)
- عدد الأعضاء المزاولين مهامهم : (35)
- عدد الأعضاء الحاضرين : (27)

وهم السيدات والسادة:

1. عبد المومن صبيحي
 2. مصطفى البوزيدي
 3. السعيد بوشيبة
 4. محمد المتوكي
 5. رشيد الرركراك
 6. فاطمة شهبر
 7. هيام الكلاعي
 8. خديجة سلالي
 9. محمد براد
 10. فاطمة بن حمدان
 11. لحسن الشاوي
 12. حميد العالي
 13. إكرام عمه
 14. فاطمة القنبوعي
 15. سليمان الفرجاني
 16. منير بوملوي
 17. نجية اجبارة
 18. نادية رحال
 19. العربي السطي
 20. سميرة اليملاحي
- رئيس المجلس :
النائب الثاني للرئيس :
النائب الثالث للرئيس :
النائب الرابع للرئيس :
النائب الخامس للرئيس :
النائبة السادسة للرئيس :
النائبة السابعة للرئيس :
كاتبة المجلس :
نائب كاتبة المجلس :
عضوة المجلس :
عضو المجلس :
عضو المجلس :
عضوة المجلس :
عضو المجلس :
عضو المجلس :
عضوة المجلس :
عضو المجلس :
عضوة المجلس :

: عضو المجلس	21. كوثر العمالي
: عضو المجلس	22. محمد المزوري
: عضو المجلس	23. الزهرة لحيان
: عضو المجلس	24. محمد هلال
: عضو المجلس	25. أنوار كرمون
: عضو المجلس	26. هشام أشلحي
: عضو المجلس	27. نجاة موعلي

• عدد الأعضاء الغائبين بعذر: (01)

28. جمال العلوي أبو البركات : عضو المجلس

• عدد الأعضاء الغائبين بدون عذر: (07)

: النائب الأول لرئيس المجلس	29. عبد الإله الحسيين
: عضو المجلس	30. عمر الكموني
: عضو المجلس	31. نور السعيد الوغليضي
: عضو المجلس	32. فاطمة القنبوعي
: عضو المجلس	33. عبد العالي الزيتوني
: عضو المجلس	34. محمد الرزامي
: عضو المجلس	35. مشيخ القرقرى

وحضر عن باشوية العرائش السيدة:

• ميلود اسطيظ : عن قسم الجماعات الترابية بباشوية العرائش

وحضر عن المصالح الجماعية السادة:

: مدير المصالح	• شفيق الشرفاوي
: عن مديرية المصالح	• عبد السلام الصروخ
: عن مديرية المصالح	• نجاة احمامو
: رئيس مصلحة شؤون المجلس	• محمد البشيرى
: رئيس قسم التعمير	• عبد الله ميوري
: رئيس القسم الاقتصادي	• ادريس الشوع
: رئيسة القسم الثقافي والاجتماعي والرياضي	• ليلي بوحويك
: رئيس قسم المرافق العمومية	• محمد عشاوي
: رئيسة قسم المحاسبة	• سناء شاوي
: عن قسم المحاسبة	• نادية الميلودي
: عن قسم المحاسبة	• لطيفة كرطيظ
: مكتب التتبع والمواكبة	• عبد الرزاق البريري

وحضر عن المصالح الخارجية السادة:

: رئيسة مصلحة وثائق التعمير بالوكالة الحضرية بالعرائش	• أمينة المطعيم
: عن قسم التجهيز بعمالة العرائش	• زهير صبار
: عن المجلس الإقليمي	• عبد العزيز الجلولي
: عن قطاع الثقافة	• هشام حسيني



جدول أعمال الجلسة الثانية للدورة العادية لشهر فبراير 2022

- النقطة الثانية عشرة : الدراسة والمصادقة على اتفاقية إطار للشراكة والتعاون من أجل إنجاز تصميم تهيئة مدينة العرائش بين جماعة العرائش والوكالة الحضرية للعرائش-وزان.
- النقطة الثالثة عشرة : الدراسة والمصادقة على تصنيف مدينة العرائش تراثا وطنيا.
- النقطة الرابعة عشرة : المناقشة والتداول في وضعية المطرح الجماعي للنفايات المنزلية ونفايات الوحدات الصناعية المشابهة.
- النقطة الخامسة عشرة : الدراسة والمصادقة على برمجة الفائض بميزانية السنة المالية 2021.
- النقطة السادسة عشرة : المناقشة والتداول حول وضعية غابة لايببكا.
- النقطة السابعة عشرة: الدراسة والمصادقة على توزيع منح الدعم على الأندية الرياضية برسم سنة 2022
- النقطة الثامنة عشرة : الدراسة والمصادقة على مشروع ملحق لاتفاقية شراكة كما تم تعديلها، تتعلق بإسناد مهام المكتب الجماعي لحفظ الصحة إلى طبيب من القطاع العام.
- النقطة التاسعة عشرة: التداول في تقرير المفتشية العامة للإدارة الترابية حول تدقيق العمليات المالية والمحاسبية لجماعة العرائش برسم سنة 2019.
- النقطة العشرون : الدراسة و المصادقة على مشروع اتفاقية قصد إنجاز المشاريع: تثنية الطريق الجهوية رقم 417 و القنطرة على واد اللوكوس – الطريق الدائرية لمدينة العرائش – تدعيم و تقوية شارع الدار البيضاء.

النقطة الثانية عشرة

الدراسة والمصادقة على اتفاقية إطار
للسراكة والتعاون من أجل إنجاز تصميم
تهيئة مدينة العرائش بين جماعة العرائش
والوكالة الحضرية للعرائش -وزان.



- النقطة الثانية عشرة: الدراسة والمصادقة على اتفاقية إطار للشراكة والتعاون من أجل إنجاز تصميم تهيئة مدينة العرائش بين جماعة العرائش والوكالة الحضرية للعرائش -وزان.

اللجنة الدارسة للنقطة:

- لجنة التعمير وإعداد التراب

السيد عبد المومن صبيحي، رئيس المجلس:

السادة المستشارين، السيدات المستشارات، السيد الباشا، السادة رؤساء المصالح الخارجية، السادة ممثلي وسائل الإعلام، نواصل اليوم أشغال الجلسة الثانية من الدورة العادية لشهر فبراير بالنقطة الثانية عشرة من جدول الأعمال، والمتعلقة بالدراسة والمصادقة على اتفاقية إطار للشراكة والتعاون من أجل إنجاز تصميم تهيئه مدينة العرائش بين جماعة العرائش والوكالة الحضرية العرائش -وزان.

في البداية أعطي الكلمة للسيد رئيس لجنة التعمير وإعداد التراب لتلاوة ما جاء في تقرير اللجنة بشأن هذه النقطة.

- السيد منير بوملوي، رئيس لجنة التعمير وإعداد التراب:

السيد الرئيس، السيد الباشا، السادة الحضور الكريم، الكل بصفته واسمه، أولاً أشكر موظفي الجماعة على مجهوداتهم الجبارة التي يقومون بها، وكذلك الشكر موصول للسلطة المحلية وعلى رأسها السيد الباشا على تفاعله الايجابي والسريع في مجموعة من القضايا التي تهم الساكنة، وبطبيعة الحال في إطار خدمة الصالح العام.

وقد تناولت اللجنة في الأول، **النقطة الثانية عشرة**، والمتعلقة بالدراسة والمصادقة على اتفاقية إطار للشراكة والتعاون من أجل إنجاز تصميم تهيئة مدينة العرائش بين جماعة العرائش والوكالة الحضرية للعرائش -وزان. حيث أوضحت ممثلة الوكالة الحضرية خلال عرضها الأهمية القصوى التي تكتسيها هذه الاتفاقية، كخطوة كبيرة تتوخى غاية الارتقاء بالتدبير الحضري، وتنظيم الأنسجة العمرانية بالمدينة. وفق مقاربة ترابية جديدة، مُنطلقها التخطيط التشاركي وانخراط الفاعلين المحليين في هذا المجال. خاصة وأن مراحل إعداد تصميم التهيئة الجديد لمدينة العرائش على الأبواب، بعدما ستنتهي

في مستهل هذه السنة حجية التصميم المعتمد الآن، الصادر في 2011. كما أن هذه الاتفاقية تندرج في إطار تعميم وثائق التعمير بالنفوذ الترابي للوكالة الحضرية للعرائش- وزان، في إطار الاستراتيجية التي تروم تغطية جميع المدن ومراكز الجماعات بهذه الوثائق.

كما أشار السيد رئيس قسم التعمير بالجماعة إلى أن مشروع هذه الاتفاقية قد سبقته اتفاقية أخرى تتعلق بإنجاز الصور الجوية والتصاميم الاستردادية بين جماعة العرائش والوكالة الحضرية للعرائش - وزان. وكل ذلك يدخل في نفس الإطار، وهو امتلاك الجماعة لوثائق تعميم جديدة ومحيّنة. وقد ذكر بأن هاتين الاتفاقيتين سوف تعملان على تجاوز العديد من الأخطاء والنقائص التي صدرت في تصميم التهيئة لسنة 2011. والذي تم فيه تغييب المصالح التقنية للجماعة، واعتمد على وثائق تعميم غير محيّنة. واليوم بفضل مثل هذه الاتفاقيات، سوف تكون الجماعة حاضرة بقوة، من خلال مواكبة وتتبع وتمويل هذه الدراسات. وحاضرة من خلال السيد رئيس الجماعة في لجنة القيادة المحلية، الساهرة على حسن سير مختلف مراحل هذه الدراسة وتقييمها.

واعتباراً للأهمية التي تكتسبها هذه الاتفاقية في هذا التوقيت، لكونها سوف تحدد شروط وإجراءات إشراف وتتبع عملية إعداد تصميم التهيئة على التراب الخاضع لجماعة العرائش، ونظراً للحاجة إلى امتلاك وثائق حديثة في مجال التعمير من شأنها تحقيق الجودة العمرانية في إطار إرادة مشتركة بين الفاعلين في تراب جماعة العرائش، أوصت اللجنة بالمصادقة على النقطة المتعلقة بالدراسة والمصادقة على اتفاقية إطار للشراكة والتعاون من أجل إنجاز تصميم تهيئة مدينة العرائش بين جماعة العرائش والوكالة الحضرية

السيد عبد المومن صبيحي، رئيس المجلس:

شكراً للسيد رئيس لجنة التعمير وإعداد التراب، وأعطي الكلمة الآن للسيدة ممثلة الوكالة الحضرية من أجل إعطاء المزيد من التوضيح في ما يتعلق بهذه النقطة.

السيدة أمينة المطعيم، ممثلة الوكالة الحضرية:

بسم الله الرحمان الرحيم، السيد الرئيس، السيد الباشا، السيدات والسادة أعضاء المجلس، السيدات والسادة الموظفين، السيدات والسادة ممثلي المصالح الخارجية. كما جاء في تقرير السيد رئيس لجنة التعمير أن تصميم التهيئة يأتي في ظرفية مثلى، لأنه من ناحية، سيعتمد على وثائق محينة للدراسات الاستردادية والصور الجوية، ومن ناحية أخرى جاء في مرحلة المخطط التوجيهي للتهيئة العمرانية في مرحله الأخيرة. يعني أشرف على المصادقة بحيث سيأخذ بعين الاعتبار مخرجات المخطط الجهوي للتهيئة العمرانية، وسيأخذ بعين الاعتبار مجموعة من الدراسات التي هي في طور الإنجاز، كدراسة إعادة الهيكلة، ودراسات أخرى.. وأشير إلى أنه يجب التسريع بهذه الاتفاقية حتى لا يبقى هناك فراغ قانوني، لأن ذلك يشكل إشكالا قانونيا في مجال التدبير الحضري. وإذا كانت هناك توضيحات فنحن رهن الإشارة.

السيد عبد المؤمن صبيحي رئيس المجلس:

شكراً السيدة ممثلة الوكالة الحضرية، والكلمة للسيد عبد الله ميوري، رئيس قسم التعمير بالجماعة.

السيد عبد الله ميوري، رئيس قسم التعمير:

بسم الله الرحمن الرحيم، بالنسبة لتصميم التهيئة.. انتهى العمل به، والآن سينجز تصميم تهيئة جديد. والملاحظ أن هذا التصميم ستكون له مصداقية على تصميم التهيئة السابق، لأن هذا الأخير كانت تشوبه عدة عيوب تقنية وقانونية، بحيث أنه اعتمد على الصور الجوية والدراسة الاستردادية لسنة 2006 مع أنه أنجز في 2011 بمعنى أنه لا يمثل الواقع.

بالنسبة لتصميم التهيئة الجديد، سوف يأتي مباشرة بعد إنجاز التصاميم الإستردادية. وكذلك التصميم السابق لم يعتمد على التصميم التوجيهي لمدينة العرائش. بالمناسبة تصميم التهيئة سوف يتماشى في اتجاه التصميم التوجيهي. وبالنسبة للزيادة في مصداقيته، كونه سيعتمد عددا من الوثائق التي أصبحت موجودة كتصميم إعادة الهيكلة لبعض أحياء العرائش كعين الشوك ورقادة، وكذلك تصاميم السكن غير اللائق سوف تؤخذ بعين الاعتبار. وبالنسبة لدور الجماعة في ذلك فيتجلى في مشاركتنا في الإشراف على هذه الدراسات مع باقي المتدخلين مما يزيد من مصداقيته. وشكرا.

السيد عبد المومن صبيحي، رئيس المجلس:

شكرا السيد عبد الله ميوري، وأفتح الآن لائحة التدخلات في هذه النقطة.

السيدة سميرة اليملاحي، عضوة المجلس:

السلام عليكم، تدخلني بعد قراءة بعض البنود في اتفاقية الشراكة بين الجماعة والوكالة الحضرية. الجماعة لها دور مهم بحكم هي التي سوف تمول إعداد تصميم التهيئة لمدينة العرائش رغم الظروف المالية التي تعاني منها الجماعة. نعلم كذلك أن تصميم التهيئة السابق لم يعد صالحا. ويلزم إعداد تصميم آخر. سؤالي هو من سيواكب هذا العمل موازاة مع الوكالة الحضرية؟ وهل فعلا سوف تتوسع مدينة العرائش. وهل التصميم سيراعي التصورات الجديدة، أو سيتم فقط إرضاء بعض الأطراف. كما نعلم أن التصميم القديم كانت تشوبه مجموعة من الأخطاء. ما هي الضمانات التي تقدمها الوكالة الحضرية للجماعة وشكرا.

السيد عبد المومن الصبيحي، رئيس المجلس:

تفضل السيد عبد الله للرد على تساؤلات السيدة المستشارة.

السيد عبد الله ميوري، رئيس قسم التعمير:

بالنسبة للمواكبة فالجماعة حاضرة من أجل مواكبة مكتب الدراسات، وحاضرة حينما تعقد اللجنة المحلية التقنية التي يكون ممثلا فيها جميع المصالح الخارجية. حيث تدرس جميع التصورات والمقترحات المقدمة. أما بالنسبة للضمانات فمن مرحلة الإعلان في البحث العمومي، للمجلس الموقر كافة الصلاحيات للإدلاء بتصوره ومقترحاته التي تؤخذ بعين الاعتبار في إطار اللجنة المركزية.

السيد عبد المومن صبيحي، رئيس المجلس:

شكرا السيد عبد الله والكلمة الآن للسيد محمد المزوري.

السيد محمد المزوري، عضو المجلس:

بسم الله الرحمن الرحيم، السيد الرئيس، السيد الباشا المحترم، الإخوة والأخوات المستشارين، الحضور الكريم ممثلي المصالح الخارجية عندي تساؤل حول التكلفة، المبلغ الجزافي قدره مليون درهم. على أي أساس تم هذا المبلغ، مع العلم أن الفصل الثامن يقول هنا: سيتم إنشاء الدراسة موضوع الاتفاقية عبر إسناد الصفقات العمومية الى مكتب دراسات مختص. هل هناك دراسة على أساسها ثم تقدير مليون درهم أم لا؟

أنا لا أفهم.. هل الوكالة لا تمتلك المال للقيام بهذه المهام أم لا ؟ وهل نحن عاجزون على تمكين مكتب دراسات حتى نفوض الوكالة الحضرية للقيام بذلك؟

السيد عبد المومن صبيحي، رئيس المجلس:

شكرا السيد المزوري، الكلمة للسيد العربي السطي.

السيد العربي السطي، عضو المجلس:

بسم الله الرحمن الرحيم، الإخوة والأخوات. بالنسبة إلي أرى أن موضوع الاتفاقية هو منح مليون درهم فقط. هذا ما فهمته، ولو أنه عنوانها إعداد تصميم التهيئة.. ولكن الموضوع كله منحصر في منح المال. ربما لو كانت الوكالة الحضرية غير مضطرة لذلك من أجل القيام بهذه الدراسة يظهر لي أننا لم نكن لندرس هذه الاتفاقية أبدا. هنا أتحدث عن مكتب الدراسات الذي سيتكلف بإعداد تصميم التهيئة. فهذا المكتب يقوم بعمل تقني فقط لكن بناء على تصور، والتصور قبلاً.. ينبغي أن يقدم، لكن في الاتفاقية.. الجماعة المطلوب منها ليس أن تساهم.. بل مطلوب منها تمويل الكل. لكن إعداد التصور ومواكبة العمل التقني لا يظهر هنا معززا. أي لم يتم عند صياغة الاتفاقية الحرص على أن يكون دور الجماعة أقوى من مساهمتها بالمال وانتظار مرحلة البحث العلي. والتعبير عن ملاحظتنا إلى حين مداوات المجلس في عمل هو أصلا منجز. ويصعب التغيير فيه. ونحن نود فقط من النائب المفوض في قطاع التعمير أن يقول لنا دور الجماعة الذي ينبغي أن يعزز في مرحلة إعداد التصور الذي سيشتغل عليه مكتب الدراسات. فهذا الأخير لا يمكن أن يشتغل من فراغ، ودون الرجوع إلى المجلس وإلى المصالح الخارجية التي هي أيضا تمتلك تصورات وبرمجة لعدد من المشاريع.. عموما نريد من الإخوة فقط توضيح لماذا سمحتم بمساهمة الجماعة بالمال في هذه الاتفاقية دون أي دور آخر وشكرا؟

السيد محمد المزوري، عضو المجلس:

أوجه كلامي للأخ السعيد بوشيبة ما دمت أنت المعني بالإجابة، اقرأ معي الفصل الثامن. "وسيتم إنجاز الدراسة موضوع الاتفاقية عبر إسناد صفقات عمومية الى مكتب دراسات مختص. يمكن مراجعة مراحل ومدة الدراسات إذا دعت الضرورة إلى ذلك، وفي حالة حدوث تأخر غير مبرر في تنفيذ الالتزامات أو اختلالات غير مبررة يمكن للوكالة الحضرية أن تقوم بفسخ الاتفاقية وإخبار جميع الأطراف".

إذن كيف للوكالة وحدها هي التي تقوم بفسخ الاتفاقية وإخبار الجميع. فأين هنا الجماعة لماذا ليست هي أيضا طرفا في الفسخ أريد جوابا؟

السيد محمد المتوكي، النائب الرابع للرئيس:

مساء النور، السادة المستشارين والمستشارات، بداية أنوه بعمل لجنة التعمير في شخص رئيسها السيد منير بوملوي على حنكته في التسيير، وبصراحة كانت جلسة ممتعة في تسيير لجنة التعمير. أنا أعتقد أنه من المبادئ الأساسية في كل التدخلات الجارية في عملية إعداد التراب. أنها تقوم على أربعة مبادئ أساسية: تدعيم الوحدة الوطنية، التنمية الاقتصادية والاجتماعية، المقاربة التشاركية، البعد البيئي.. أنا أردت أن أسجل هنا مسألة أساسية وربما اتفقنا عليها في أشغال اللجنة، هي المقاربة التشاركية. فهذه الأخيرة مع الأسف كانت شكلية في كل تصاميم التهيئة السابقة. في التوصيات الأساسية التي كانت في اللجنة أظن أننا أكدنا على أن المجلس الجماعي سيواكب العمليات المرتبطة بما فيها الصفقة، بما فيها جميع مراحل هذه العملية ابتداء من هذا الشيء.. وأنا أريد أن أؤكد على مسألة واحدة، وأظن أننا سنشاطر فيها ساكنة المدينة ككل، وهي قضية البعد البيئي. يعني في هذه الدراسة أو في عمليه تصميم التهيئة أتمنى صادقاً أن يكون البعد البيئي حاضراً بشكل أساسي في أي تدخل يمكن أن يكون. لم يكن تراعي سابقاً، والآن آن الأوان أن يعطى لمدينة العرائش هذا الجانب الإيجابي و الأساسي الذي يلح عليه الجميع وتحية.

السيد عبد المومن صبيحي، رئيس المجلس:

شكرا السيد محمد المتوكي، والكلمة للسيد السعيد بوشيبة

السيد السعيد بوشيبة، النائب الثالث للرئيس:

بسم الله الرحمان الرحيم، والصلاة والسلام على أشرف المرسلين. السيد الرئيس، السيد الباشا، الأخوات والإخوة أعضاء المجلس، الإخوة والأخوات وأطر وموظفي جماعة العرائش، السادة ممثلي المصالح الخارجية. بطبيعة الحال النقاش حول تصميم التهيئة هو نقاش تضبطه عدد من القوانين والمراسيم التي تحدد الاختصاصات. هناك الإخوان يتساءلون لماذا الوكالة الحضرية؟

أطلب منهم الرجوع إلى القانون 12-90 والمرسوم 2-92-832 والقوانين التي تحدد الاختصاصات. اليوم المشروع أعطى للوكالة الحضرية مهمة إعداد تصميم التهيئة. فهذا اختصاص.. طيب لما نقول: لماذا الوكالة الحضرية لم تقم بتمويل هذه العملية.. طيب نحن اليوم لا نتحدث عن جماعة تمثل مؤسسة من مؤسسات الدولة مع شركة خاصة. نحن نتعامل مع مؤسسات الدولة كذلك.. أمر آخر من المستفيد من تصميم التهيئة في أول الأمر. إذا ما تعذر عن الوكالة الحضرية إعداد هذا التصميم من الناحية المالية من سيتضرر؟ الجماعة طبعاً، لأن تصميم التهيئة هي وثيقة تعمرية تجعلنا نتحكم في المجال، وفي البنايات، والمرافق التي تغطي هذا المجال الترابي، ومدة صلاحيتها عشر سنوات.. وبالتالي أعتبر أن الجماعة الترابية هي المستفيد الأول من وجود تصميم التهيئة. فغياب هذا الأخير لا يدعنا نفكر كيف ستكون جماعه العرائش من الناحية التعمرية بعد عشر سنوات، وإصدار تصميم التهيئة هو إعلان عن المنفعة العامة. وعبارة عن وضع اليد على العقارات. حيث تعود لك سلطة القانون وقوة الوثيقة. لتحديد أماكن البناء لطابق واحد، وأخرى لطابقين وتحدد أماكن المرافق العمومية، والمساحة الخضراء والملاعب.. وبالتالي تصميم التهيئة يمنحنا تصور للتعمير بالمدينة بقوة القانون.

وبالتالي ينبغي أن نكون حريصين على إصدار تصميم التهيئة، لأن نفعه علينا وعلى المدينة يفوق قيمة مليون درهم. فيما يخص عملية المواكبة أيها الإخوان، عمليه تصميم التهيئة تمر عبر ست مراحل أساسية.

المرحلة الأولى: التحديد المبدئي

المرحلة الثانية: إعداد مشروع تصميم التهيئة

المرحلة الثالثة: دراسة المشروع من طرف اللجنة المحلية

المرحلة الرابعة: البحث العلني

المرحلة الخامسة: دراسة طلبات المواطنين وملاحظات المجلس الجماعي من قبل اللجنة المركزية والموافقة على تصميم التهيئة بموجب مرسوم.

المرحلة السادسة: نشر مرسوم الموافقة.

هذه هي المراحل التي يقطعها تصميم التهيئة. تواجد الجماعة يكون قبل المرحلة الأولى، فموضوع إسناد الصفقة ستكون حاضرة فيها الجماعة. ونحن نشتغل مع الوكالة الحضرية كفريق عمل، ولنا عدة اتفاقيات تربطنا. فمؤخرا تمت صفقه التصاميم لعين الشوك، عند انطلاق الصفقة كانت الجماعة حاضرة في فتح الأظرفة ومواكبة الصفقة...

السيدة سميرة اليملاحي، عضوة المجلس:

نحن لسنا ضد إنجاز تصميم التهيئة من طرف الوكالة الحضرية. لماذا بالضبط في هذه المرحلة التي ستمول بنسبة 100% ما هي الإشكالية المطروحة؟ إذا كان الدافع هو كوفيد 19، فالجماعة أيضا لها مشكل مالي كبير. والسؤال الثاني هل تم في المراحل السابقة نفس الشيء، أي الجماعة هي التي تمول بنسبه 100% أم أنها كانت تساهم فقط بالمعلومة والتتبع؟

السيد عبد المومن صبيحي، رئيس المجلس:

شكرا، إذا سمحتم أعطي الكلمة للسيدة ممثلة الوكالة الحضرية للإجابة على هذه التساؤلات، وقبل ذلك الكلمة للسيدة نادية رحال.

السيدة نادية رحال، عضوة المجلس:

بسم الله الرحمن الرحيم، والصلاة والسلام على أشرف المرسلين، تحية للسيد الرئيس، السيد الباشا، السيدات والسادة الأعضاء، الحضور الكريم، بالفعل نحن لا ننكر الدور الإيجابي لوثيقة تصميم التهيئة لأنها ستمنع السببية. هذه من جهة، من جهة أخرى نحن لا ننكر دور مؤسسة الوكالة الحضرية، فهي معروفة أنها مؤسسة الدولة. والجماعة أيضا هي مؤسسة وجزء من الدولة. قضية المساهمة: القانون يقول المساهمة ولا يقول تمويل 100% بمعنى أننا يمكن أن نساهم ب 50 مليون مثلا، هل الجماعة لديها كل هذه الأموال لتمنح 100 مليون؟ الجماعة أيضا تعيش ظروف كورونا فعلى الأقل الوكالة كان ينبغي أن تساهم هي أيضا...

نقطة أخرى، الجماعة هي من تعرف المشاكل الاقتصادية والاجتماعية والثقافية للسكان في شخص منتخبها. فهؤلاء هم الأقرب، والوكالة بعيدة عن هذه الأشياء. فرؤية المجلس ضروري الأخذ بها من طرف الوكالة. وحق لنا أن ندلي بآرائنا وتصوراتنا فيما هو اجتماعي وبيئي يهم الساكنة عند إعداد هذا التصميم وشكرا.

السيدة أمينة المطيعم، ممثلة الوكالة الحضرية:

بسم الله الرحمن الرحيم، أشير إلى أنه بالنسبة لمتتبعي الصفقات العمومية. فالسنة الفارطة قامت الوكالة الحضرية بالإعلان عن خمس دراسات متعلقة بتصاميم للتهيئة في بوابة الصفقات العمومية. ولكن بسبب الظرفية الاقتصادية الناتجة عن كوفيد 19 تم إلغاؤها، لأن التمويل لم يصل الى الوكالة الحضرية بالعرائش. لذلك وحتى لا تبقى هذه الدراسات الخمسة المتعلقة بتصاميم للتهيئة التي انتهت حجيتها هذه السنة متوقفة، ويبقى معها الفراغ القانوني، ارتأينا أن نبرم هذه الاتفاقيات سواء مع جماعة العرائش أو القصر الكبير أو جماعات أخرى من أجل حل هذه الإشكالية. وهذا استثناء بالنسبة للوكالة الحضرية التي كانت قبل هذه الظرفية تعلن عن صفقاتها كل سنة دون مساعدة.

والنقطة الثانية المتعلقة بالمرحلة الأولى، مرحلة التتبع.. فكيفما كان الحال فسواء الجماعة ساهمت أو لم تساهم بتمويلها فمقتضيات القانون 12-90 المتعلق بالتعمير واضح. لجنة التتبع تتكون من المجلس المعني للجماعة المعنية، وممثلي العمالة، ومجموعة من المصالح الخارجية كالفلاحة، والتجهيز.. وهو منظم بقانون. وحتى التخوف من عدم أخذ عنصر البيئة بعين الاعتبار. بالنسبة لهذه الدراسات أقول: إن التشخيص الأولي سيأخذ جميع المعطيات بالمجال، سواء كانت بيئية أو تنموية أو مشاريع في طور الإنجاز وغيرها بعين الاعتبار.. يعني التخوفات من هذا الجانب لا ينبغي أن تكون لأن أهدافنا في الوكالة الحضرية هو النجاح وليست التكلفة وشكرا.

السيد محمد المتوكي، النائب الرابع للرئيس:

أعتقد أن هذه التخوفات التي عبر عنها الإخوان مشروعة، لماذا؟ لأن الملاحظات التي كانت على تصميم التهيئة السابق، كانت ملاحظات من الجميع بما في ذلك المتدخلين المباشرين وغير المباشرين، وبالتالي أعتقد أن الإرادة عند الجميع بأنه سيكون إشراك وتتبع جميع المراحل. أنا هنا أريد أن أؤكد على مسألة تطرق لها الأخ السعيد بوشيبة وهي مسألة أهمية الوثيقة. فهذه أكبر من حيث الأهمية، وإذا أنجزت بطريقة صحيحة وبمقاربة تشاركية، أكيد سوف نحصل على وثيقة عند حسن تطوع الساكنة. وبالتالي أعتقد أن مبلغ مليون درهم أدنى من أهميه الوثيقة وشكرا.

السيد عبد المومن صبحي، رئيس المجلس:

شكرا.. والكلمة للدكتور هشام أشلحي.

السيد هشام أشلحي، عضو المجلس:

السيد الرئيس، السيد الباشا، الإخوة والأخوات السلام عليكم، أريد أن أؤكد على بعض النقاط التي أثيرت قبل قليل. فنحن نعلم جيدا أهمية هذه الوثيقة، التي هي تصميم التهيئة، ومتفقين أنه إذا لم يوجد، فالمتضرر الأول هو المدينة، وهي الجماعة، وهم سكان المدينة.. نحن نعلم هذا، وهو ليس مرتبط الفرس. فهذا الأخير هو النقطة التي نتحدث عليها. في القانون نجد الحديث عن مساهمة، الآن ليست هناك مساهمة هنا أداء المبلغ كاملا.. وهنا أسطر على نقطة، وهي أن الوكالة الحضرية كان تصميم التهيئة القديم معلوما لديها أنه ستنتهي حجيتها وينجز من بعده آخر.. فهذه الوكالة الحضرية أليست لها الاستراتيجية كي تستعد لهذه المرحلة؟ أليس ذلك دورهم؟ حاجة ثانية أيها الإخوان، هنا يخبروننا أنهم سيرجعون إلينا يوم ما بعد المصادقة على هذه الدراسة ويأخذون برأي الجماعة.. ويتحدثون عن مسطرة. وأنا أقول: إنه من الأفضل الأخذ برأي الجماعة من الأول، لأن الهدف ينبغي أن يكون مسطرا من البداية وليس في مراحل متأخرة من الإنجاز... إذن التخوف الذي عندنا هو تخوف ينبغي أن يكون

عند الجميع، وذلك لضمان أن الوثيقة التي ستخرج سنتحملها عشر سنوات. ولذلك أطلب الإجابة على المساهمة ب 100 مليون والأخذ برأي الجماعة.

السيد عبد المؤمن صبيحي، رئيس المجلس:

شكرا السيد أشلحي، والكلمة للسيد رشيد الركراك.

السيد رشيد الركراك، النائب الخامس للرئيس:

بسم الله الرحمن الرحيم، السيد الرئيس، السيد الباشا، السادة أطر وموظفي الجماعة، الحضور الكريم، بطبيعة الحال لا يختلف اثنان حول الأهمية الكبيرة لهذه الوثيقة منذ أصبحت الوكالة الحضرية طرفا رئيسا في عملية البناء. أنا ما أؤكد عليه هو ما سيأتي نتيجة أداء الجماعة لمليون درهم. لأنه ينبغي العلم بالفوضى العارمة داخل مدينة العرائش في ما يخص التعمير. وهذه الفوضى ساهم فيها عدد من المتدخلين.. والمتدخل الأول، هو السرعة التي تم بها إنجاز تصميم التهيئة السابق، الذي جاء في ظروف معينة وسهر عليه أناس لم يأخذوا بعين الاعتبار الإشكاليات التي تعاني منها المدينة في مجال التعمير. نحن بأمس الحاجة لأن تخرج هذه الوثيقة في أقرب وقت، وحينما أتحدث عن الفوضى فأشير إلى المداشر الأربعة التي ألحقت بالمجال الحضري، وهي رقادة والغديرة وبكارة وعين الشوك. أقول: أننا تأخرنا كثيرا، لأن هناك أناس ترغب في التوسع، والعرائش لم تعد بها وعاءات عقارية، وآخرون يريدون الاستثمار بالمدينة، والعائق هو هذا التصميم. والجميع يعلم أن الأراضي أصبحت قيمتها عشرة آلاف درهم للمتر هنا. والقدرة الشرائية للمواطن العرائشي لا تصل إلى ذلك.. لهذا فتصميم التهيئة الجديد سيحرر عدد من الوعاءات العقارية، ويتم رفع اليد عليها.. يعني ستصبح سلسلة في التعامل الاقتصادي. من جهة أخرى أعطي المثال بحي رقادة. ففي هذا الحي هناك مجموعة من العرائشيين الذين اقتنوا أراضي هناك، وأرادوا الإستثمار في بناء فيلات، وحينما حلوا بقسم التعمير تفاجئوا أن تلك الأراضي مخصصة للتشجير. تصوروا من مدار ريصانة إلى المشروع السياحي كلها ممنوع فيها البناء. وهذه سابقة في المغرب. نحن نزور مدنا أخرى ساحلية، ونجد فيها فيلات على الهامش بجوار الشاطئ تطل على ضفاف النهر وتتماشى مع القدرة الشرائية للعديد من الطبقات... أقول أننا بهذا المشروع سنضرب عدة عصافير بحجر واحد، وأولها تحريك العجلة الاقتصادية.. والبناء في أي منطقة من المناطق هو المحرك الحقيقي للاقتصاد لماذا؟ لأنه يرتبط به عدد من الأنشطة.. فبمجرد الحصول على رخصه البناء فإنه يشتغل نتيجة لذلك عدد كبير من الصناع والتقنيين وغيرهم...

لهذا آن الأوان للتسريع ما أمكن. نحن ما تعاتبوننا عليه كمكتب مسير أو كمجلس، هو أنه اقتراحات الفاعلين جميعا ينبغي أن تؤخذ بعين الاعتبار، ونتجنب فيها المحاباة وما ينبغي الحرص عليه هو الشفافية والوضوح أثناء إعداد تصميم التهيئة.

وأنا أخبركم أن مجموعة من التجزئات، أصحابها يتأخرون في مشاريعهم عنوة إلى حين إخراج هذه الوثيقة. وبمجرد خروجها سوف تقع حركة اقتصادية مهمة، وأنا ملم بالموضوع بحكم مهنتي، وهناك أناس من خارج المدينة ينتظرون فرصتهم في الاستثمار بالعرائش، وهذه فرصة للتوسع في البحث عن وعاءات عقارية أخرى .

السيدة نادية رحال، عضوة المجلس:

نحن متفقون مائة في المائة مع ما جاء في تدخل الأخ رشيد الركراك، لكن نخوفنا يأتي من كون الوكالة الحضرية دائما ما تهمش مصالح الجماعة. ولنا معهم تجارب عديدة. هذه من جهة، أما من جهة

أخرى.. فسكان حي رقادة حياتهم متعلقة بالبحر، ولذلك وجبت العناية بهذه المنطقة، لأنها سياحية بامتياز وتصميم التهيئة ينبغي أن يراعي مستقبل مدينة العرائش في مجال السياحة. وتصور مستقبل المدينة لا ينبغي أن تتحكم فيه الوكالة لوحدها، فهؤلاء موظفين حينما تنتهي مهمتهم ينسحبون إلى حال سبيلهم. أما نحن كممثلين لهذه الساكنة كما قال السيد المزوري فباقون هنا، ونحتك يوميا مع الساكنة، وعلى علم بمشاكلها وحاجاتها.. وبالتالي اذا لم نروج هذه المناطق سياحيا واقتصاديا فالمسألة مثلها مثل العدم. ثانيا ينبغي الاهتمام أيضا بالمركبات السياحية، والمركبات الثقافية، والمركبات الرياضية، نفكر في الفنادق.. وهذه الأشياء ينبغي أن ندلي فيها بدلونا.

نحن نقول أن هذه المقادير المالية ليست خسارة في مدينتنا، ولكن مؤسسة الوكالة تقترح وتخطط وتقرر لوحدها، ونحن ممثلي الساكنة في هذا المجال الترابي الذي تديره الجماعة نظل دائما في الهامش. ولهذا ينبغي الأخذ برأينا لأننا نفكر في المواطن..

السيد رشيد الركراك، النائب الخامس للرئيس:

شكرا الأخت نادية، ما أريد أن أركز عليه وقد سبق لي أن قلتها في الدورة السابقة، وهو أنه في اليوم الذي تعرض علينا مسودة تصميم التهيئة، وأنا شخصا أقول: إذا لم يكن يتضمن جميع مقترحاتنا وتصوراتنا فأنا أقسم أنني لن أصادق عليه. لهذا فالكلمة الأولى والأخيرة للمجلس..

فلندع الناس تؤدي مهامها.. وما لم يوافق تصورنا نرفضه، فلدينا ما يكفي من الخبرة والأطر بالجماعة لفعل ذلك..

(أثناء كلمه السيد رشيد الركراك يغادر السيد الباشا القاعة، ويخلفه نائبه السيد عبد الرحمن بوسعيد)

السيد عبد المومن صبيحي، رئيس المجلس:

الكلمة الآن للسيد حميد العالي.

السيد حميد العالي، عضو المجلس:

السلام عليكم، شكرا السيد الرئيس، السيد الباشا، الإخوة والأخوات المستشارين والمستشارات. نحن الآن أمام الدراسة والمصادقة على اتفاقية إطار للشراكة.. في حين أننا نناقش محتوى تصميم التهيئة. الآن لا ينبغي أن نتحدث عن محتوى تصميم التهيئة. ينبغي أن نناقش الاتفاقية فقط... أما بالنسبة لتصميم التهيئة، فأظن أن قانون التعمير واضح، وفيه اختصاصات الجميع سواء بالنسبة للسلطات الإقليمية ولا بالنسبة للسلطات المحلية والوكالة الحضرية والتجهيز وغير ذلك..

عموما كل الفاعلين يدلون بآرائهم وبالقانون.. نحن لا يمكن أن نُعطى اختصاص إعداد تصميم التهيئة. نكون أعضاء في ذلك نعم، هذا ما يخوله لنا القانون. أي الحق في إبداء الرأي.. وسوف نصادق عليه حينما يعرض علينا. آنذاك إذا لم يوافق آراءنا يمكننا رفضه. أما الآن، فنحن نناقش الاتفاقية قصد إنجاز الدراسات المتعلقة بتصميم التهيئة وليس تصميم التهيئة وشكرا.

السيد هشام اشلحي، عضو المجلس:

نحن متفقون على ما تحدثتم عنه الآن، أريد أن أعود إلى حديث الأخ رشيد. وهي أننا إذا لم نتفق على المشروع الذي سوف يعرض علينا نرفضه ولا نصادق عليه. نحن قبل ذلك نطلب مكان أن نصل إلى ذلك، نقدم تصورنا من أجل تسهيل العمل، وحينما نصل إلى مرحلة المصادقة سيأتي المشروع يوافق بنسب كبيرة تصور هذه المجموعة التي تمثل الساكنة. ويوم يتم فتح باب تلقي الملاحظات من طرف الساكنة في المشروع غالباً ستكون متوافقة مع ذلك. فحينما نريد أن نقدم على وضع استراتيجية نقدم أولاً رؤية، ومن ثم نمر إلى الاستراتيجية.. وهذا ما نطالب به، نقدم رؤية وهي ما نتحدث عنه بخصوص رقادة عين الشوك إلى آخره.. نوحده هذه الرؤية ونقدمها لهم للأخذ بها كاستثناس.. وحينما يأتي وضع الاستراتيجية يكون هناك تناسب بصفة كبيرة مع هذه الرؤية. نحن هنا نتحدث عن الأهمية.. نحن نطالب أن تكون هناك رؤية واضحة والسلام.

السيد السعيد بوشيبية، النائب الثالث للرئيس:

أيها الإخوان، أهميه تهيئة المجال تخضع للعديد من المراحل، وفيها عدد من الضوابط العلمية، ولذلك تتكفل بها الوكالة الحضرية ومكاتب الدراسات. نعطي مثال، حينما يود أحد في تجزئة قطعة أرضية ما، هنا تفرض عليه مجموعة من الضوابط كالمساحة المخصصة للطرق والمرافق والعلو.. وغير ذلك .

أعتقد أن التخوفات التي أبدتها الإخوان حول حضور الجماعة في مراحل إعداد تصميم التهيئة أقول: إن الجماعة حاضرة، وممثلة من خلال قسم التعمير، ومواكبة لهذه العملية.. والعملية الأساسية تتطلب احترام عدد من الضوابط القانونية، لأن القانون يتحدث عن ملاحظات المجلس، وطلبات المواطنين، وهذا لا يمكن فتحه الآن، وإلا سنكون ارتكبنا خطأ تسبب في البحث العلني على وقته. وبالتالي سيكون مصيره الرفض من اللجنة المركزية.

وبالتالي عملية البحث العلني، وإبداء الملاحظات من طرف المجلس هي مضبوطة من الناحية القانونية في مرحلة معينة. ولكن حضور الجماعة فهو منذ البداية، والسيد الرئيس أبوابه مفتوحة، وكذلك الإخوة في قسم التعمير، لتلقي أي ملاحظة في إطار المواكبة وشكراً السيد الرئيس .

السيد عبد المؤمن صبيحي، رئيس المجلس:

إذن النقطة أخذت ما فيه الكفاية من التداول، فأهمية التعمير هي واحدة من المواضيع الاستراتيجية لحياة المجلس، خصوصاً وأن مدينته العرائش مقبلة على تحولات كبرى. حالياً عندنا منطقتين صناعيتين في طور الإنجاز. نعلم الجاذبية التي ستعرفها المدينة بعد ذلك، سواء من ناحية عدد العمال الذين سيتوافدون عليها أو العائلات كذلك.. وبالتالي موضوع السكن سوف يفرض نفسه، وكذلك موضوع التوسع العمراني، في أي اتجاه سوف تتوسع، وبأي شكل؟ وما إلى ذلك، فهي أسئلة كبرى صراحة مطروحة على جميع الفاعلين داخل المدينة. وبالتالي ستكون هناك محطات في إطار الإعداد لهذه الوثيقة، التي من المفروض أننا سنناقشها بشكل عميق كما قال الإخوة جميعهم في المكتب. نحن نعدكم في اتفاق مبدئي من أجل الإنصات لجميع المقترحات التي ينبغي وضعها في وثيقته تصميم التهيئة.

إذن، السيدات والسادة الآن نمر إلى لحظة المصادقة على النقطة المتعلقة بالدراسة والمصادقة على مشروع اتفاقية إطار للشراكة والتعاون من أجل إنجاز تصميم تهيئة مدينة العرائش بين جماعة العرائش والوكالة الحضرية للعرائش -وزان.

من يصوت بالموافقة على هذه النقطة؟

إذن عملية التصويت تسفر عن مالي:

- عدد الأعضاء الحاضرين لعملية التصويت.....: 26
- عدد الأصوات المعبر عنها.....: 26
- عدد الأعضاء الموافقين.....: 26 وهم السادة والسيدات:

عبد المومن صبيحي - السعيد بوشيبية - محمد المتوكي - رشيد الركراك - فاطمة شهر- هيام الكلاعي - خديجة سلالي - محمد براد - فاطمة بن حمدان - لحسن الشاوي - حميد العالي - إكرام عمه - فاطمة القنبوعي - سليمان الفرجاني - منير بوملوي - نجية اجبارة - نادية رحال - العربي السطي - سميرة اليملاحي - محمد المزوري - الزهرة لحيان - محمد هلال - أنوار كرمون - كوثر العمالي - هشام أشلحي - نجاة موعلي.

- عدد الأعضاء الراضين.....: لا أحد
- عدد الأعضاء الممتنعين.....: لا أحد

إذن صادق مجلس جماعة العرائش بالإجماع على النقطة المتعلقة بالدراسة والمصادقة على مشروع اتفاقية إطار للشراكة والتعاون من أجل إنجاز تصميم تهيئة مدينة العرائش بين جماعة العرائش والوكالة الحضرية للعرائش -وزان.

المرفقات

المملكة المغربية



وزارة إعداد التراب الوطني والتعمير
والإسكان وسياسة المدينة
الوكالة الحضرية للعرانش - وزان

وزارة الداخلية
ولاية طنجة - تطوان - الحسيمة
عمالة إقليم العرانش
جماعة العرانش

اتفاقية إطار للشراكة والتعاون من أجل
إنجاز تصميم تهيئة مدينة العرانش
(الجماعة الترابية للعرانش)

الفصل الأول: الإطار العام للاتفاقية

تندرج عملية تعميم وثائق التعمير بالنفوذ الترابي للوكالة الحضرية للعرائش – وزان ضمن أولوياتها في برنامج عملها السنوي، ومن أجل تحقيق أهدافها يستلزم اعتماد مبدأ الشراكة الذي يهدف إلى تكثيف الجهود وتطوير أسلوب التعامل بين كافة الفاعلين من أجل إنجاز وثائق التعمير وفق مقتضيات القانون 12-90 المتعلق بالتعمير كما تم تغييره وتعديله.

وتجسيدا لتوجيهات وزارة إعداد التراب الوطني والتعمير والإسكان وسياسة المدينة، الرامية إلى بلوغ تغطية جميع المدن ومراكز الجماعات الترابية بوثائق التعمير التي من شأنها تحقيق الجودة العمرانية عبر الارتقاء بالتدبير الحضري وتنظيم الأنسجة العمرانية، واعتباراً للإرادة المشتركة وكذا التأسيس لشراكة ناجحة مع مختلف الفرقاء والمتدخلين، تم الاتفاق على إنجاز تصميم تهيئة مدينة العرائش ، لكونه يعتبر الركيزة الأساسية لدراسة ملفات طلبات البناء والتجزئة والتقسيم العقاري بصفة عامة، وذلك بهدف بلوغ تدبير حضري بالجماعة يستند على مقارنة ترابية جديدة تنبني على انخراط الفاعلين المحليين وفق تخطيط استراتيجي تشاركي لضبط ظاهرة البناء العشوائي وتأطير عملية الترخيص بالبناء والتجزئة بها وتحريك عجلة الاستثمار.

وتتفق الأطراف المتعاقدة على تكثيف جهودها وتعبئة كل الإمكانيات المتاحة من أجل إنجاز وتمويل هذه العملية.

الفصل الثاني: مراجع تشريعية وقانونية

بناء على ما يلي:

↓ الظهير الشريف رقم 1.92.7 بتاريخ 15 من ذي الحجة 1412 (17 يونيو 1992) بتنفيذ القانون رقم 25.90 المتعلق بالتجزئات العقارية والمجموعات السكنية وتقسيم العقارات كما تم تعديله بالقانون رقم 66.12 المتعلق بمراقبة وزجر المخالفات في مجال التعمير والبناء الصادر بتنفيذه الظهير الشريف رقم 1.16.124 بتاريخ 21 من ذي القعدة 1437 (25 أغسطس 2016)؛ الجريدة الرسمية 6501 بتاريخ 17 ذو الحجة 1437 (19 سبتمبر 2016)؛

↓ الظهير الشريف رقم 1.92.31 الصادر في 15 ذي الحجة 1412 (17 يونيو 1992) بتنفيذ القانون رقم 12.90 المتعلق بالتعمير كما تم تعديله بالقانون رقم 66.12 المتعلق بمراقبة وزجر المخالفات في مجال التعمير والبناء الصادر بتنفيذه الظهير الشريف رقم 1.16.124 بتاريخ 21 من ذي القعدة 1437 (25 أغسطس 2016)؛ الجريدة الرسمية 6501 بتاريخ 17 ذو الحجة 1437 (19 سبتمبر 2016)؛

↓ الظهير الشريف رقم 1-15-85 الصادر في 20 من رمضان 1436 (7 يوليو 2015) بتنفيذ القانون التنظيمي رقم 14-113 المتعلق بالجماعات؛

↓ الظهير الشريف رقم 1.16-124 الصادر في 21 من ذي القعدة 1437 (25 أغسطس 2016) بتنفيذ القانون رقم 66-12 المتعلق بمراقبة وزجر المخالفات في مجال التعمير والبناء؛

↓ الظهير الشريف رقم 1.93.51 صادر في 22 من ربيع الأول 1414 (10 سبتمبر 1993) المعتبر بمثابة قانون يتعلق بإحداث الوكالات الحضرية؛

↓ الظهير الشريف رقم 1.81.254 الصادر في 11 رجب 1402 (06 مايو 1982) بتنفيذ القانون 7-81 المتعلق بنزع الملكية من أجل المنفعة العامة والاحتلال المؤقت كما تم تعديله؛

↓ المرسوم رقم 2.92.833 الصادر في 27 من ربيع الآخر 1414 (12 أكتوبر 1993) لتطبيق القانون رقم 25-90 السالف الذكر؛

↓ المرسوم رقم 2.92.833 الصادر في 27 ربيع الثاني 1414 (14 أكتوبر 1993) بتطبيق القانون 90-12 المذكور أعلاه

✚ المرسوم رقم 2.93.67 الصادر في 4 ربيع الآخر 1414 (21 سبتمبر 1993) لتطبيق الظهير الشريف المعتبر بمثابة قانون رقم 1.93.51 بتاريخ 22 من ربيع الأول 1414 (10 سبتمبر 1993) المتعلق بإحداث الوكالات الحضرية؛

✚ المرسوم رقم 2.382.82 الصادر في 02 رجب 1403 (16 أبريل 1983) بتطبيق القانون رقم 81-7 المذكور أعلاه

✚ مرسوم رقم 2.18.577 الصادر في 8 شوال 1440 (12 يونيو 2019) بالموافقة على ضابط البناء العام المحدد لشكل وشروط تسليم الرخص والوثائق المقررة بموجب النصوص التشريعية المتعلقة بالتعمير والتجزئات العقارية والمجموعات السكنية وتقسيم العقارات والنصوص الصادرة لتطبيقها.

✚ المرسوم رقم 2.13.426 الصادر في 08 شعبان 1434 (17 يونيو 2013) يتعلق بالوكالات الحضرية لترودانت وبرشيد والعرائش والصخيرات تمارة.

تم الإجماع على إبرام اتفاقية إطار للشراكة والتعاون بخصوص إنجاز تصميم تهيئة مدينة العرائش المذكور أعلاه وذلك بين الأطراف المبينة في الفصل الموالي.

الفصل الثالث: أطراف الاتفاقية.

اعتبارا لاندماج هذه الاتفاقية وانسجامها مع توجهات مجموع الأطراف المتدخلين في تدبير قطاع التعمير، وبعد تبادل وجهات النظر تبين أنه من الأنجح وضع إطار للشراكة بين الأطراف التالية:

1- عمالة إقليم العرائش ممثلة من طرف السيد عامل إقليم العرائش؛

2- جماعة العرائش ممثلة في شخص رئيسها؛

3- الوكالة الحضرية للعرائش - وزان ممثلة في شخص مديرها.

الفصل الرابع: موضوع الاتفاقية.

إن موضوع هذه الاتفاقية هو تحديد شروط وإجراءات إشراف وتتبع الوكالة الحضرية للعرائش-وزان على عملية إعداد تصميم تهيئة مدينة العرائش على المجال الترابي الخاضع لجماعة العرائش.

الفصل الخامس: برنامج الدراسة

سيتم العمل على إنجاز تصميم تهيئة مدينة العرائش وفق المقتضيات المشار إليها في فصول الاتفاقية.

الفصل السادس: تمويل الدراسة

يتم تمويل البرنامج الإجمالي لإنجاز الدراسة بالاعتماد على مساهمة الجماعة.

تتكلف جماعة العرائش بتسديد مبلغ جزافي قدره 1 مليون درهم (واحد مليون درهم) لإنجاز الدراسة.

ويجب أن تودع جماعة العرائش ضمن ميزانية الوكالة الحضرية للعرائش- وزان الاعتمادات وفق الطريقة المنصوص عليها في المادة المالية لتنفيذ التزاماتها المحددة بواسطة الاتفاقية.

الفصل السابع: إجراءات تسديد تكلفة الدراسة

يجب أن تتم عملية تسديد تكلفة الدراسة من طرف الجماعة وذلك بعد التأشير على الاتفاقية في دفعة واحدة وتودع هذه الدفعة في الحساب البنكي المفتوح باسم الوكالة الحضرية للعرائش- وزان لدى الخزينة الإقليمية للعرائش تحت رقم:

310 735 104 612 470 121 950 163

الفصل الثامن: مدة الإنجاز حسب الأقطر

تحدد مدة الدراسات موضوع الاتفاقية في مدة 12 أشهر، ويتم الشروع في الدراسات ابتداءً من تاريخ إسناد الأمر بالخدمة لمكتب الدراسات المختص بالصفقة، حيث ستعمل الوكالة الحضرية للعرائش- وزان في الإعلان عن الصفقات بعد توصلها بتكلفتها مع ضرورة احترام الجدول الزمني الذي ستعتمده لجنة التنسيق والتتبع.

وسيتم إنجاز الدراسة موضوع الاتفاقية عبر إسناد صفقات عمومية إلى مكتب دراسات مختص.

يمكن مراجعة مراحل ومدة الدراسات إذا دعت الضرورة إلى ذلك، وفي حالة حدوث تأخر غير مبرر في تنفيذ الالتزامات، أو اختلالات غير مبررة يمكن للوكالة الحضرية أن تقوم بفسخ الاتفاقية وإخبار جميع الأطراف.

الفصل التاسع: التزامات الأطراف المتعاقدة

من أجل إنجاز هذه الدراسات أعلاه، يتعهد كل طرف من لجنة التتبع بإنجاز المهام التالية:

1. عمالة إقليم العرائش:

- تلتزم عمالة إقليم العرائش بمواكبة وتتبع الدراسة ميدانيا والسهر على التنسيق بين مختلف المتدخلين وتدليل الصعوبات ضمانا لتنفيذ البرنامج في الأجال التعاقدية المحددة له.

2. مهام والتزامات الجماعة.

تتعهد جماعة العرائش في هذه العملية بما يلي:

- تمويل وتتبع دراسة تصميم تهيئة مدينة العرائش.

3. مهام والتزامات الوكالة الحضرية للعرائش -وزان

- تتكلف الوكالة الحضرية للعرائش -وزان بمواكبة وتتبع دراسة تصميم تهيئة مدينة العرائش، وذلك عبر إسنادها إلى مكتب دراسات مختص؛

الفصل العاشر: مهام اللجنة المعنية بالتنسيق والتتبع/لجنة القيادة المعنية.

تتكون لجنة التتبع لتنفيذ وتقييم مختلف مراحل الدراسة من:

- السيد عامل الإقليم رئيساً أو ما ينوب عنه؛
 - السيد مدير الوكالة الحضرية للعرائش- وزان أو ما ينوب عنه،
 - السيد رئيس المجلس الجماعي أو من ينوب عنه،
- ويمكن للرئيس أن يلحق بهذه اللجنة أعضاء إضافيين كلما اقتضت الضرورة ذلك؛

تتمثل مهمة هذه اللجنة في ضمان حسن سير تنفيذ مختلف مراحل الدراسة وتقييمها، وفقاً لأهداف المسطرة لها؛ وتعد اللجنة اجتماعاتها كلما دعت الحاجة لذلك وتتولى سكرتارية هذه اللجنة الوكالة الحضرية للعرائش- وزان وتضطلع هذه السكرتارية بالمهام التالية:

- كتابة لجنة التتبع ومختلف الاجتماعات؛
- الدعوة لعقد اجتماعات كلما دعت الحاجة إلى ذلك؛
- تنسيق وخلق الروابط مع البرامج والدراسات الأخرى التي يتم إنجازها؛

الفصل الحادي عشر: ملكية الدراسات والوثائق.

إن الوثائق المعدة لتنفيذ هذه الاتفاقية ستصبح ملكاً للوكالة الحضرية، وكذا العمالة والجماعة المعنية على حد سواء، حيث ستعمل الوكالة الحضرية للعرائش- وزان على تمكينهم بجميع الوثائق المتعلقة بالدراسة بمجرد المصادقة عليها من طرف السيد عامل إقليم العرائش والسيد رئيس المجلس الجماعي والسيد مدير الوكالة الحضرية للعرائش- وزان.

الفصل الثامن عشر : تسوية النزاعات.

في حالة قيام نزاع ناتج عن تفسير أو تنفيذ بنود هذه الاتفاقية، يتم حله بصورة ودية بين الأطراف، وإذا لم يتم حل النزاع عن الطريق الاتفاق بالتراضي، يعرض على السيد عامل الإقليم قصد التحكيم.

وحرر بالعرائش في.....

اتفاقية إطار للشراكة والتعاون من أجل
إنجاز تصميم تهيئة مدينة العرائش
(الجماعة الترابية العرائش)

جماعة العرائش

الوكالة الحضرية للعرائش- وزان

تأشيرة السيد عامل إقليم العرائش



مقرر النقطة الثانية عشرة:

الدراسة والمصادقة على مشروع اتفاقية إطار
للسراكة والتعاون من أجل إنجاز تصميم
تهيئة مدينة العرائش بين جماعة العرائش
والوكالة الحضرية للعرائش - وزان.



المقرر عدد 20 / 2022 بتاريخ 10 فبراير 2022

النقطة المتعلقة بالدراسة والمصادقة على اتفاقية إطار للشراكة والتعاون من

أجل إنجاز تصميم تهيئة مدينة العرائش بين جماعة العرائش والوكالة الحضرية

للعرائش - وزان.

- إن مجلس جماعة العرائش المجتمع في إطار الدورة العادية لشهر فبراير 2022 خلال جلسته الثانية المنعقدة بتاريخ الخميس 08 رجب 1443 الموافق ل 10 فبراير 2022.
- وطبقا لمقتضيات القانون التنظيمي رقم 113.14 المتعلق بالجماعات، خاصة المادة 43 منه.
- وبعد دراسة المجلس للنقطة المتعلقة بالدراسة والمصادقة على اتفاقية إطار للشراكة والتعاون من أجل إنجاز تصميم تهيئة مدينة العرائش بين جماعة العرائش والوكالة الحضرية للعرائش - وزان.

وبعد اعتماد التصويت العلني برفع الأيدي.
وحيث إن عملية التصويت أسفرت على ما يلي:

- عدد الأعضاء الحاضرين لعملية التصويت:.....: 26
- عدد الأصوات المعبر عنها:.....: 26
- عدد الأعضاء الموافقين:.....: 26 وهم السادة والسيدات:
عبد المومن صبيحي - السعيد بوشيبة - محمد المتوكي - رشيد الركراك - فاطمة شهر- هيام الكلاعي -
خديجة سلاي - محمد براد - فاطمة بن حمدان - لحسن الشاوي - حميد العالي - إكرام عمة - فاطمة
القنبوعي - سليمان الفرجاني - منير بوملوي - نجية اجبارة - نادية رجال - العربي السطي - سميرة اليملاحي -
محمد المزوري - الزهرة لحيان - محمد هلال - أنوار كرمون - كوثر العمالي - هشام أشلحي - نجاة موعلي.
- عدد الأعضاء الراضين:.....: لا أحد
- عدد الممتنعين عن التصويت:.....: لا أحد

يقرر ما يلي:

صادق مجلس جماعة العرائش بإجماع أعضائه الحاضرين على مقرر النقطة المتعلقة
باتفاقية إطار للشراكة والتعاون من أجل إنجاز تصميم تهيئة مدينة العرائش بين جماعة العرائش
والوكالة الحضرية للعرائش - وزان.

كاتبة المجلس

خديجة سلاي
جماعة العرائش
وزارة الداخلية
عمالة إقليم العرائش

رئيس المجلس

عبد المومن صبيحي
جماعة العرائش
وزارة الداخلية
عمالة إقليم العرائش

النقطة الثالثة عشرة

الدراسة والمصادقة على تصنيف مدينة
العرائش تراثا وطنيا.



النقطة الثالثة عشرة: الدراسة والمصادقة على تصنيف مدينة العرائش تراثا وطنيا.

اللجنة الدارسة للنقطة:

- لجنة التعمير وإعداد التراب

السيد عبد المومن صبيحي، رئيس المجلس:

ونمر الآن إلى النقطة الثالثة عشرة من جدول الأعمال، والمتعلقة بالدراسة والمصادقة على تصنيف مدينة العرائش تراثا وطنيا. وما يجب أن نسجله، هي أن هذه اللحظة التي سنناقش فيها هذا الموضوع، هي من المحطات المضيئة في تاريخ مجالس مدينة العرائش، لأنه لأول مرة في تاريخ هذه المجالس، أصر المجلس والمكتب المسير منذ أيامه الأولى على الاشتغال على هذا الملف نظرا لما يحمله من حمولة تاريخية وثقافية بالنسبة للمدينة. أيضا من خلال إعادة الاعتبار للعديد من المنشآت التاريخية. وأيضا وقف النزيف الذي تعرضت له تاريخيا، وهذا في الحقيقة نقطة تسجل لهذا المجلس. وبالتالي نشكر مسبقا الوكالة الحضرية للعرائش - وزان، ونشكر السادة بمديرية الثقافة على الجهود، وعلى انخراطهم في هذا المشروع. كان سيحضر معنا هنا في هذه الجلسة السيد مدير المركز الثقافي لكن تعرضه لحادث أحال دون ذلك، وينوب عنه السيد مدير قسم الآثار بمديرية الثقافة بالعرائش. فيما يخص هذه العملية فهي خضعت للعديد من اللقاءات، والعديد من الدراسات ووصلت اليوم للمرحلة النهائية تقريبا. والآن أعطى الكلمة للسيد رئيس لجنة التعمير وإعداد التراب من أجل تلاوة توصيات اللجنة بخصوص هذه النقطة.

السيد منير بوملوي، رئيس لجنة التعمير وإعداد التراب:

وبخصوص النقطة الثالثة عشرة: المدرجة بجدول أعمال هذا الاجتماع والمرتبطة بالدراسة والمصادقة على تصنيف مدينة العرائش تراثا وطنيا. فهذه النقطة تدخل في إطار الجهود المبذولة من أجل تحديد المآثر التاريخية لمدينة العرائش المراد تصنيفها كتراث وطني بالتنسيق بين عمالة الإقليم، وجماعة العرائش، والوكالة الحضرية للعرائش -وزان، والمديرية الجهوية للثقافة، ومديرية المركز الثقافي للعرائش. وذلك من أجل تثمينها والمحافظة عليها باعتبارها تشكل موروثا ثقافيا وحضاريا نفخر به جميعا. ولذلك أوصت اللجنة بالمصادقة على هذه النقطة. كما أوصت كذلك بتحسين الوثيقة

المعدة لهذا الغرض في أقرب الآجال، من أجل تصنيف أكبر عدد من البنايات التاريخية الواقعة خارج حدود المدينة العتيقة وأحياء الإنسانشي.

(أثناء تلاوة السيد منير بوملوي للتقرير، يعود السيد الباشا إلى مكانه بالقاعة)

السيد عبد المومن صبيحي، رئيس المجلس:

شكرا وأعطي الكلمة للسيدة ممثلة الوكالة الحضرية للعرائش - وزان

السيدة أمينة المطيعم، ممثلة الوكالة الحضرية:

بسم الله الرحمان الرحيم، السيد الرئيس، السادة والسيدات الأعضاء، بالنسبة لهذه النقطة المتعلقة بتصنيف مدينة العرائش تراثا وطنيا، نحن بالوكالة الحضرية ساهمنا وفق التجربة التي اكتسبناها في هذا المجال. توصلنا بالشراكة مع ممثلي وزارة الثقافة من تهية ملف تقني مهم، يتضمن مجموعة من المعلومات، فيه تحديد مجال التصنيف الذي كان من بين أهم وثائق الملف الذي أحلناه على مصالح الثقافة، وكان ينقصه التأشير عليه من طرف مجلس الجماعة. وهذا ما جعل هذه الدراسة تتأخر بعض الوقت. ومع ذلك اغتنمنا هذا التأخر حتى نحيط بأي إضافة أو جديد يتم استدراكه من طرف ممثلي وزارة الثقافة.

عبد المومن صبيحي، رئيس المجلس:

شكرا، والكلمة للسيد هشام حسيني، ممثل مديرية الثقافة.

السيد هشام حسيني، ممثل مديره الثقافة بالعرائش:

شكرا السيد الرئيس، السيد الباشا، السيدات والسادة الاعضاء، شكرا على الدعوة. فيما يخص مسألة تصنيف مدينه العرائش تراثا وطنيا، خاصة بعض الأحياء القديمة والإنسانشي، وبعض البنايات الخارجة عن الإنسانشي التي تستحق الترتيب من أجل حمايتها، ما أريد أن يعرفه الإخوان هي أن هذه الوثيقة هي الوثيقة القانونية التي تهدف الى حمايه هذه البنايات التاريخية من الزوال. نعلم جميعا بعض الإشكالات المرتبطة ببعض البنايات التاريخية، وبعض مشاكل المنطقة بهذه البنايات بصفة عامة.. والوسيلة الوحيدة لحمايتها هو ترتيبها. والترتيب للتوضيح، لا يغير من الملكية التي تبقى كما هي، سواء كانت ملكا عاما أو خاصا، فقط الجديد الذي يطراً من خلال الترتيب هو الأخذ برأي قطاع الثقافة فيما يتعلق بإصلاح أو تغيير أو تعديل هذه البنايات.. بصفة عامة وحتى لا أعيد كلام السيدة ممثلة الوكالة الحضرية، الوثيقة هي عبارة عن تصميم يوضح البنايات المزمع ترتيبها وتحديد مكانها في التصميم. ينبغي أن يكون مؤشرا من طرفكم وشكرا السيد الرئيس.

السيد عبد المومن صبيحي، رئيس المجلس:

شكرا السيد هشام، والكلمة للسيد عبد الله ميوري، رئيس قسم التعمير.

السيد عبد الله ميوري، رئيس قسم التعمير:

بسم الله الرحمان الرحيم، كما تعلمون بالنسبة لتصميم المدينة العتيقة، كانت هناك سابقا مقارنة من أجل تحديد هذه المدينة عند شارع الزلاقة. والآن أضيف شارع محمد الخامس من جهة المقبرة، حيث هناك الفيالات التاريخية وذلك من أجل تصنيفها. بالنسبة للتوسع أكثر في التحديد، كان سيقع إشكال مع تصميم التهيئة. فهذا الأخير لا يمس فيه الأماكن المصنفة، ولذلك كان هناك اقتراح كي يضاف إلى هذا المجال الحدودي المذكور جميع المباني المستحقة للتصنيف، ويتم جردها في ملف تقني خاص يذكر فيها المباني المحفظة أو التي في طور التحفيظ كالمدرسة الإسبانية، ومدرسه الراهبات، والمدرسة

اليهودية، والشبيبة المحروسة، وغابة لايبكا، ومدرسة مجد الخامس، ومدرسة طارق بن زياد، ومقبرة لالة منانة، والثكنة العسكرية بألطان راديو، وإعدادية الإمام مالك، والمنارة.. هذه في طور التحفيظ أو المحفظة. هناك كذلك البنايات غير المحفظة مثل مدرسة المعتمد بن عباد، مقبره سيدي العربي، المقبرة المسيحية، المقبرة اليهودية، مقبرة سيدي علال بن أحمد، مجزرة البلدية القديمة، المقبرة البحرية، برج سيدي ميمون.

والملاحظ بالنسبة للتوصيات أن يصادق على هذا التحديد، وإذا ما تم إغفال أي بناية تراثية تضاف إلى هذا التصنيف عبر تحيينه وشكرا.

السيد عبد المومن صبيحي، رئيس المجلس:

وأعطي الآن الكلمة للسيد عبد السلام الصروخ، لأنه واحد من الذين ساهموا في هذا العمل الكبير الذي بذل من أجل تصنيف العديد من المباني التاريخية بالمدينة.

السيد عبد السلام الصروخ، إطار بجماعة العرائش:

شكرا السيد الرئيس، السيد الباشا، السيدات والسادة الأعضاء، زملائي رؤساء المصالح الجماعية، فعلا كنا واكبنا هذه المسألة وتعبنا فيها كثيرا في المرحلة السابقة، وكانت لدينا دائما تعثرات تقنية أو إدارية أو إلى حد ما بيروقراطية. ولكن أنا اليوم جد سعيد كوني أرى الآن هذا المشروع خارجا للوجود وخارجا بمنهجية قانونية وتقنية واضحة. وفي هذا الإطار نسجل عملية التوسعة بحيث لم يتم الإقتصار على المدينة العتيقة الموجودة داخل الأسوار، لأن الفلسفة التي تم على أساسها التعمير بالمدينة خاصة ما يسمى الإنسانتي، حيث جاء هذا الأخير كامتداد للمدينة العتيقة. فالمدينة الحديثة لم تفصل عن المدينة العتيقة، كما تم في مدن أخرى. بل تم إبقاء نواة المدينة ومركزها في المدينة العتيقة، وتم التوسع انطلاقا منها، عبر اعتماد البناء المورسكي والخصوصية العربية.. ولذلك حينما نغادر المدينة العتيقة إلى المدينة الحديثة، لا يحصل لدينا فرق كبير عكس مدن أخرى مثلا، إذا ما خرجنا من شارع مجد الخامس بالرباط وولجنا حي الملاح نجد الفرق.. وهذه المسألة يشكر عليها المجلس الحالي، الذي شاء أن يضم التصنيف بالإضافة إلى المدينة العتيقة داخل الأسوار، باقي أطراف المدينة خارج الأسوار. ومسألة أخرى بالنسبة لاقتراحات المجتمع المدني فيما يتعلق بالبنايات التي بها صفات الذاكرة أو لها طابع ثقافي أو تاريخي، فقد اعتمدها المصالح الجماعية.. وشكرا السيد الرئيس.

السيد عبد المومن صبيحي، رئيس المجلس:

شكرا السيد عبد السلام الصروخ، والكلمة الآن للسيد السعيد بوشيبية.

السيد السعيد بوشيبية، النائب الثالث للرئيس:

طيب، مجددا أشكر الإخوان بالوكالة الحضرية، بطبيعة الحال هذه الدراسة التي أعدها الإخوة بالوكالة الحضرية أعدت بدون مقابل. وبما أن هذه الدراسة هي الآن بين أيدينا أرى أن علينا إخراجها إلى حيز الوجود، لأنه عدد من البنايات التي تتصف بطابع معماري بديع وجميل وهي تاريخية، يمكن لصاحبها أن يطلب رخصة هدمها وإعادة بنائها، وفق ما هو مسموح له في تصميم التهيئة.. هنا مصالح الجماعة لا تقدر على الرفض، لأن القانون مع صاحب الطلب، وإذا منحت الرخصة فتلك كارثة أن تقضي على ذاكرة أو معلمة تاريخية ينتج عنها احتجاجات في الوسط المدني بالمدينة.. وبالتالي أعتبر أن هذه العملية ستمكنا من وضع اليد على العديد من المباني بالمدينة، حتى لا يستطيع ملاكها اجتثاثها في الأصل وإنما الحفاظ عليها عبر ترميمها..

وأعتقد أن هذه الدراسة سوف نربح فيها شيئين اثنين: الأول هو الحفاظ على التراث والمباني التاريخية بالمدينة. والثاني هو الولوج إلى دائرة المدن المصنفة على المستوى الوطني كتراث وطني،

ومن خلال هذه العملية، يمكننا أن نجلب العديد من الموارد المالية في قطاع الشراكة لما يتيح ذلك من فرص جديدة.. وشكرا السيد الرئيس.

السيد عبد المومن صبيحي، رئيس المجلس:

شكرا السيد السعيد، أعتقد أن هذه النقطة هي نقطة إجماع، ونقطة اتفاق لجميع الفاعلين بالمدينة وكذلك داخل المجلس والكلمة الآن للسيد العربي السطي.

السيد العربي السطي، عضو المجلس:

شكرا مجدداً، أنا لا يمكنني إلا أن أمجد في هذه الوثيقة.. لماذا؟ لأن ذلك كان مطلباً لجميع الغيورين على مدينة العرائش، التي كانت تتعرض لتدمير ممنهج لذاكرة المدينة. اليوم على الأقل لدينا وثيقة كانت دائماً مطلباً لكي نحمي بواسطتها التراث الثقافي والتاريخي بالعرائش.

وهذه العملية لا يمكن إلا أن نهني أنفسنا عليها بهذه المناسبة. صحيح ربما أن الوثيقة لن تكون كاملة مئة في المئة، لأنه هناك مباني جميلة ينبغي تصنيفها هي أيضاً.. ولذلك جيد أن يبقى المجال مفتوحاً لهذا الغرض. حاجة أخرى هو أننا لم نتوصل بالمرفقات الخاصة بهذه النقطة، فنحن نناقش الآن وليس لدينا الوثيقة وذلك من أجل معرفة تفاصيل الوثيقة وأطلب منك السيد الرئيس تزويدنا بذلك عبر الإرسال الإلكتروني بما أنها تحتاج إذا ما تم نسخها ورقياً إلى عدد كبير من الصفحات. وشكراً.

السيد عبد المؤمن صبيحي، رئيس المجلس:

إذن أعرض النقطة على التصويت.. من يصادق على النقطة المتعلقة بتصنيف مدينة العرائش تراثاً وطنياً.

إذن عملية التصويت تسفر على ما يلي.

- عدد الأعضاء الحاضرين لعملية التصويت.....: 26
- عدد الأصوات المعبر عنها.....: 26
- الموافقون:.....: 26 وهم السادة والسيدات:
عبد المومن صبيحي - السعيد بوشيبة - محمد المتوكي - رشيد الركراكي - فاطمة شهر - هيام الكلاعي - خديجة سلاي - محمد براد - فاطمة بن حمدان - لحسن الشاوي - حميد العالي - إكرام عمة - فاطمة القنبوعي - سليمان الفرجاني - منير بوملوي - نجية اجبارة - نادية رحال - العربي السطي - سميرة اليملاحي - محمد المزوري - الزهرة لحيان - محمد هلال - أنوار كرمون - كوثر العمالي - هشام أشلحي - نجاة موعلي.

- الراضون: لا أحد
- الممتنعون: لا أحد

إذن وبذلك، يصادق المجلس بالإجماع على النقطة المتعلقة بتصنيف مدينة العرائش تراثاً وطنياً.

المرفقات

المملكة المغربية
وزارة إعداد التراب الوطني والتعمير
والإسكان وسياسة المدينة



الوكالة الحضرية للعرائش - وزان

تصنيف مدينة العرائش تراثا وطنيا

الملف التقني

فبراير 2019

تقديم

في إطار الجهود المبذولة من أجل تحديد المآثر التاريخية لمدينة العرائش المراد تصنيفها كتراث وطني قامت لجنة مختلطة ، مكونة من ممثلي المصالح التالية:

- عمالة العرائش؛
 - المديرية الجهوية للثقافة؛
 - مديرية المركز الثقافي للعرائش؛
 - المجلس البلدي للعرائش؛
 - الوكالة الحضرية للعرائش - وزان؛
- بإعداد تقرير تكميلي يشمل بطاقات تقنية خاصة بكل معلمة أو بناية تتميز بجودة معمارية تمكنها من تصنيف المدينة العتيقة للعرائش.

نبذة تاريخية

تتوفر منطقة العرائش على تراث أثري غني و قديم، يعود الى ما قبل التاريخ. وبالنسبة للعصر القديم، تشكل ليكسوس الموجودة قبالة العرائش على الضفة اليمنى لمصب نهر لوكوس أهم موقع أثري، والذي أرجعت المصادر الكلاسيكية تاريخ تأسيسه الى القرن 12 ق.م. أي قبل تأسيس قرطاج. وقد أظهر غنى وتنوع الآثار الموجودة بالموقع أهمية الدور الذي لعبته ليكسوس كمدينة ومرسى مفتوحة على التيارات التجارية للبحر الأبيض المتوسط.

وربما للحاجة الملحة الى مرسى أوسع من ذلك الذي كانت تتوفر عليه ليكسوس، أسست مدينة العرائش على الضفة اليسرى لمصب نهر لوكوس، على منحدرات السفح الشمالي لضفة الرمل المشرفة على النهر والبحر. وهي بموقعها هذا تشكل نقطة التقاء مجموعة من الطرق البرية والبحرية ونقطة التقاء ما بين مناطق الصب وجمالة والغرب. كما أنها لا تبعد عن أوروبا الا بحوالي 90 كلم.

ويبدو أن قبيلة بني عروس الأمازيغية هي التي شيدتها قبيل القرن 9 م بما أنها كانت في هذا التاريخ من بين المدن التي حكمها يحيى أخ السلطان الإدريسي محمد بن إدريس الثاني.

وتشير بعض المصادر المغربية الى أن السلطان الموحي يعقوب المنصور (1184-1199م) قد أنزل بها العرب الهلاليين وتحوّلت الى قاعدة جهادية.

وسينمو، خلال القرن 14 م، النشاط التجاري للعرائش حتى صار يفد اليها تجار أهم المدن الأوروبية آنذاك مثل ميورقة وجنوة والبندقية. وهذه الأهمية الاقتصادية والبحرية هي التي تفسر عدم إهمال ذكرها من قبل الخرائط البحرية والجغرافية الأوروبية التي ترجع الى هذه الحقبة مثل خريطة الإيطالي Petrus Vesconte التي تعود لسنة 1318 م.

نبذة تاريخية

وستزداد أهمية العرائش مع انتقال ثقل النشاط الملاحي والتجاري من البحر الأبيض المتوسط الى المحيط الأطلسي، بفعل التحولات التي شهدتها العالم في القرن 15 م، من اكتشافات جغرافية وحركات استعمارية واسعة النطاق وطرد المسلمين من الأندلس.

وفي هذا السياق، هدد البرتغاليون، خلال عملياتهم التوسعية التي استهدفت المغرب، أكثر من مرة ثغر العرائش الذي أصبح قاعدة للمجاهدين والقراصنة الذين كانوا يحتمون بصفاء نهر لوكوس. وبعد هزيمتهم في معركة وادي المخازن (1578م) بدل الأسبان كل ما في وسعهم للسيطرة على العرائش الى أن سلمت لهم، في سنة 1610م، من قبل محمد الشيخ المامون، أحد أبناء أحمد المنصور الذهبي، مقابل استرجاع عرشه المفقود.

وفي سنة 1689م سيتمكن المغاربة من استرجاع ثغر العرائش من قبضة الاحتلال الإسباني. ومباشرة بعد ذلك عمرها السلطان المولى اسماعيل بأهل الريف، وجعلها المرسى العسكري لبلاد المغرب بدل طنجة التي خربها الانجليز قبل مغادرتهم لها في سنة 1684.

وهكذا نلاحظ بأن ظروف الحرب التي عاشها المغرب خلال القرون 15 و16 و17م، بسبب صراعاته المتوالية مع البرتغال وإسبانيا، قد بلورت أكثر الوظيفة العسكرية للمدينة وتركت بصماتها في تهيئتها العمرانية والمتجلية في بناء الحصون والأسوار والخنادق والأبراج والمعقل...

وستعرف العرائش في عهد السلطان محمد بن عبد الله (1757-1790) نشاطا بحريا وجهاديا وتجاريا مهما، وانجزت بها منشآت عسكرية ومرافق اقتصادية واجتماعية ودينية. وبذلك أصبحت اقلية آمنة وسوقا فلاحيا ومدينة محصنة وقاعدة بحرية أساسية لبلاد المغرب.

وتشير العديد من المصادر المغربية والأجنبية الى دورها النشط في المجال التجاري مع المراسي الأوروبية خلال القرن 19م، وهذا ما أدى الى استقرار جالية أوروبية بالمدينة الشيء الذي سيؤدي الى توسعها خارج الأسوار لتلبية الحاجة الملحة الى مساكن ومحلات تجارية وصناعية جديدة.

نبذة تاريخية

وستحتل العرائش مرة أخرى من قبل اسبانيا في سنة 1911 ، لتبدأ مرحلة جديدة وهي عهد الحماية الاسبانية وما تبعها من تطورات وتحولات في مختلف الميادين بما في ذلك المجال العمراني ، حيث شيدت المدينة الحديثة الأوربية حسب النمط المعماري الاسباني -المورسكي.

المراجع: ادريس شميون ،العرائش في تاريخ المغرب قبل عهد الحماية : جوانب من الحياة السياسية والاقتصادية والعمرانية ، مطبوعات أكاديمية المملكة المغربية ، سلسلة تاريخ المغرب ، الرباط 2014

مكونات المدينة

تتكون مدينة العرائش من أربع أنسجة مختلفة لكنها متكاملة، و كل نسيج يمثل خصوصيات تجميرية و عمرانية حيث أن المدينة تتكون من :

- المدينة القديمة .

- المدينة الكولونيالية.

- مناطق التوسع.

- مناطق البناء العشوائي.

وتتميز مدينة العرائش بتوسعها الطولي على الطريق الوطنية التي تخترقها، ونحو الشرق لكونها تطل في الشمال على واد لوكوس وفي الغرب على المحيط الأطلسي وفي الجنوب يحدها مجال غابوي مهم.

المدينة العتيقة :

1-القصبة

بنيت قصبة العرائش في موقع استراتيجي يطل على مصب نهر لوكوس،
و فيها يمكن تمييز 4 مراحل من البناء:

1. المرحلة الوطاسية: شيد فيها سور القصبة في القرن 15 م .
 2. المرحلة السعدية: عرفت بناء حصن اللقلاق في الجهة الشرقية، في القرن 16 م.
 3. المرحلة الاسبانية و تم خلالها تجديد القصبة في القرن 17 م، و بناء برج كبير بجانب حصن اللقلاق.
 4. المرحلة العلوية، بين القرن 17 و القرن 18، وفيها تم بناء مسجد ودار المخزن و التجمع السكني للقصبة.
- و بناء القصبة خلال عدة قرون كان يستجيب لحاجيات و توجهات مقام كل مرحلة تاريخية. وقد جاء تصميم القصبة على شكل مستطيل محاط بسور تتخلله أبراج نصف دائرية قطرها 2,5 م و علوها كان يبلغ 9 م لكن لم يبق منها سوى 4 م، وبنى السور وأبراجه بالأحجار والتراب المدكوك.

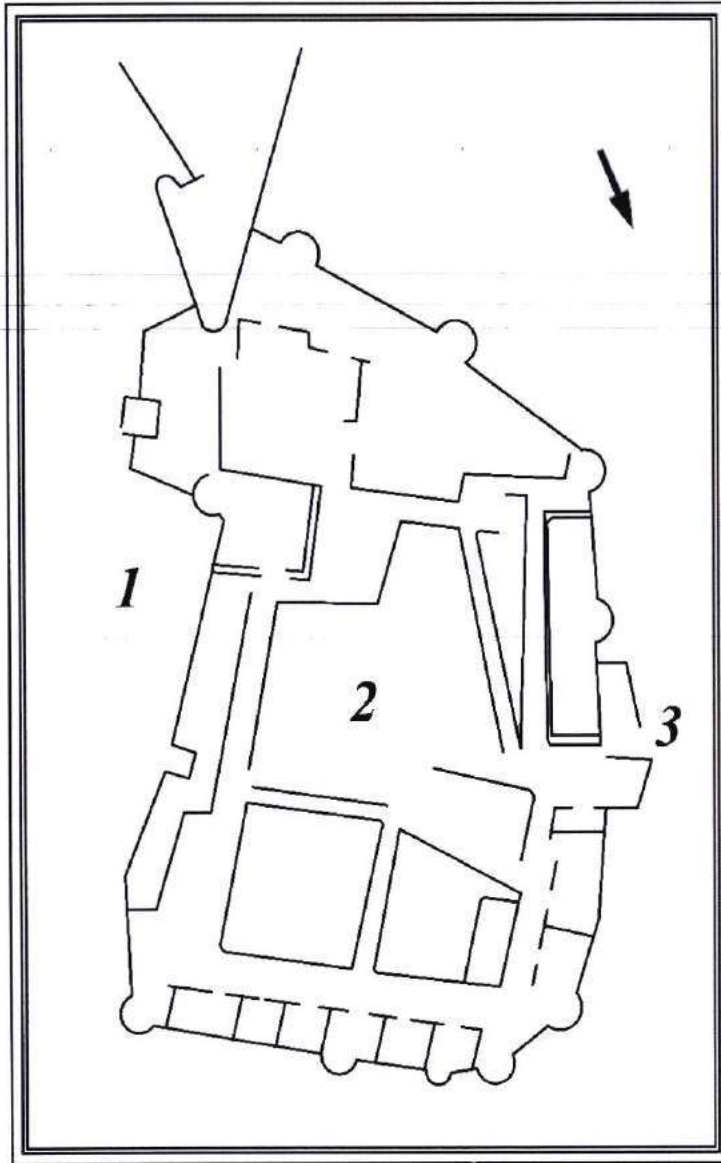

بعد النصر الكبير لمعركة واد المازن المعروفة أيضا بمعركة الملوك الثلاثة قام السلطان السعودي أحمد المنصور الذهبي بتقوية المنظومة الدفاعية للمدينة عبر بناء عدة أبراج أحدها في الغرب هو برج القبيبات المطل على مصب واد لوكوس والثاني في الشرق هو برج اللقلاق الذي بني لمواجهة الهجمات القادمة من البادية.

وتبقى الدراسة التاريخية للبرجين صعبة نظرا لقلة المصادر. وقد نسب المؤرخ الفشتالي، في كتابه مناهل الصفا، بناء البرجين للسلطان السعودي أحمد المنصور الذهبي، كما أشار إلى الاهتمام الكبير الذي أولاه لمدينة العرائش.

هذا وقد أشارت الوثائق الإسبانية التي تعود إلى النصف الأول من القرن 17، إلى أن البرجين بنيا قبل سنة 1610، وأطلق على برج اللقلاق اسم كاستيو سانتا ماريا Castillo Santa Maria و اسم كاستيو سان أنطونيو Castillo San Antonio على برج القبيبات. وقد أشارت الكتابات الأوروبية للقرون 17 و 18 و 19، خطأ، أن العصين هما بنايتين إسبانيتين أو برتغاليتين.

عند نهاية القرن 17 تعرضت العرائش لحصار طويل بأمر من السلطان مولاي إسماعيل مما أدى إلى أضرار جمة بالمنظومة الدفاعية للمدينة و إلى جلاء الإسبان سنة 1689، في هذا الصدد ذكر أحد الأسرى الفرنسيين سنة 1767 أن مدينة العرائش كانت في حالة مزرية عند جلاء الإسبان منها حيث تضرر حصن اللقلاق وفقد برجه الشمالي.

2- حصن اللقلاق

بعد معركة وادي المازن أو الملوك الثلاثة (1578)، أمر السلطان السعدي أحمد المنصور الذهبي بتدعيم تحصينات العرائش. فشيّد حصن النصر أو اللقلاق الذي يقع في الزاوية الجنوبية الشرقية للمدينة العتيقة، و يشرف على وادي لوكوس وبيحادي القصبة الوطاسية من جهته الشمالية. وسمي في عهد الاحتلال الإسباني للمدينة، في القرن 17، بكاستيو دي لاتييرا (Castillo de la tierra) ثم كاستيو سانتا ماريا (Castillo santa maria).

ويعد هذا الحصن من أهم المعالم العسكرية للمدينة حيث كان يحميها من الغزوات القادمة من ضواحيها الجنوبية. وقد كان محاطاً بخندق تم تعويضه، في عهد الحماية، في الشرق بالطريق المؤدية للميناء و جنوباً بحديقة الأسود.

وقد تم بناء الحصن على شكل مثلث تعد زواياه أبراج على شكل رأس حربة، خير أنه لم يتبق اليوم إلا البرج الجنوبي و البرج الغربي، أما البرج الشمالي فقد اندثر و لم يتبق منه سوى بعض الآثار على مستوى الأرضية.



البرج الشرقي لحصن اللقلاق



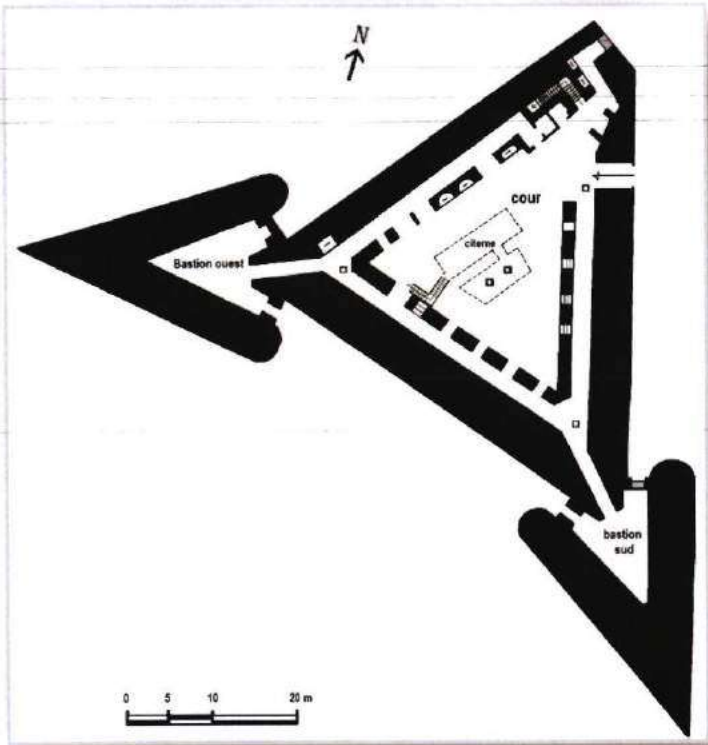

تصميم الطابق الأرضي

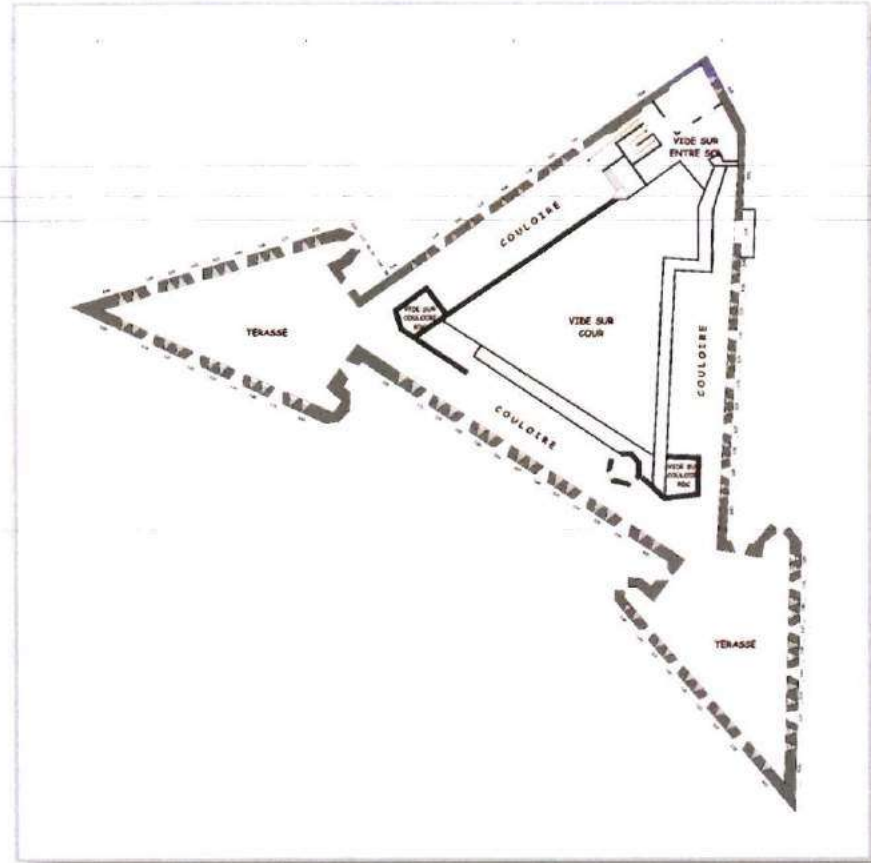

تصميم السطح

3- حصن القبيبات

شيد حصن الفتح بمناسبة الانتصار على البرتغاليين في معركة وادي المخازن سنة 1578. و تعود تسمية القبيبات إلى القباج التي تعلو الحصن والمنحصة للعراصة.

خلال الاحتلال الإسباني الأول (1610-1689) سمي الحصن بكاستيو ديل مار (Castillo Del Mar) ثم حمل فيما بعد اسم كاستيو سان أنطونيو (Castillo San Antonio Antonio)

و بني الحصن ،الذي يطل على مدخل المرسى،على أرضية صخرية تعلو عن سطح البحر بـ 22متر.وله شكل مربع (33م x33م) و في كل زاوية من زواياه كان يوجد برج على شكل رأس حربة.

وقد لعب هذا الحصن دورا دفاعيا لعدة قرون قبل أن يتحول إلى مستشفى عسكري خلال الفترة الثانية من الاستعمار الإسباني (1911-1956).

حالة الحصن اليوم متدهورة خاصة بعد محاولات الترميم التي تعرض لها و التي زادت من تدهور البناية.



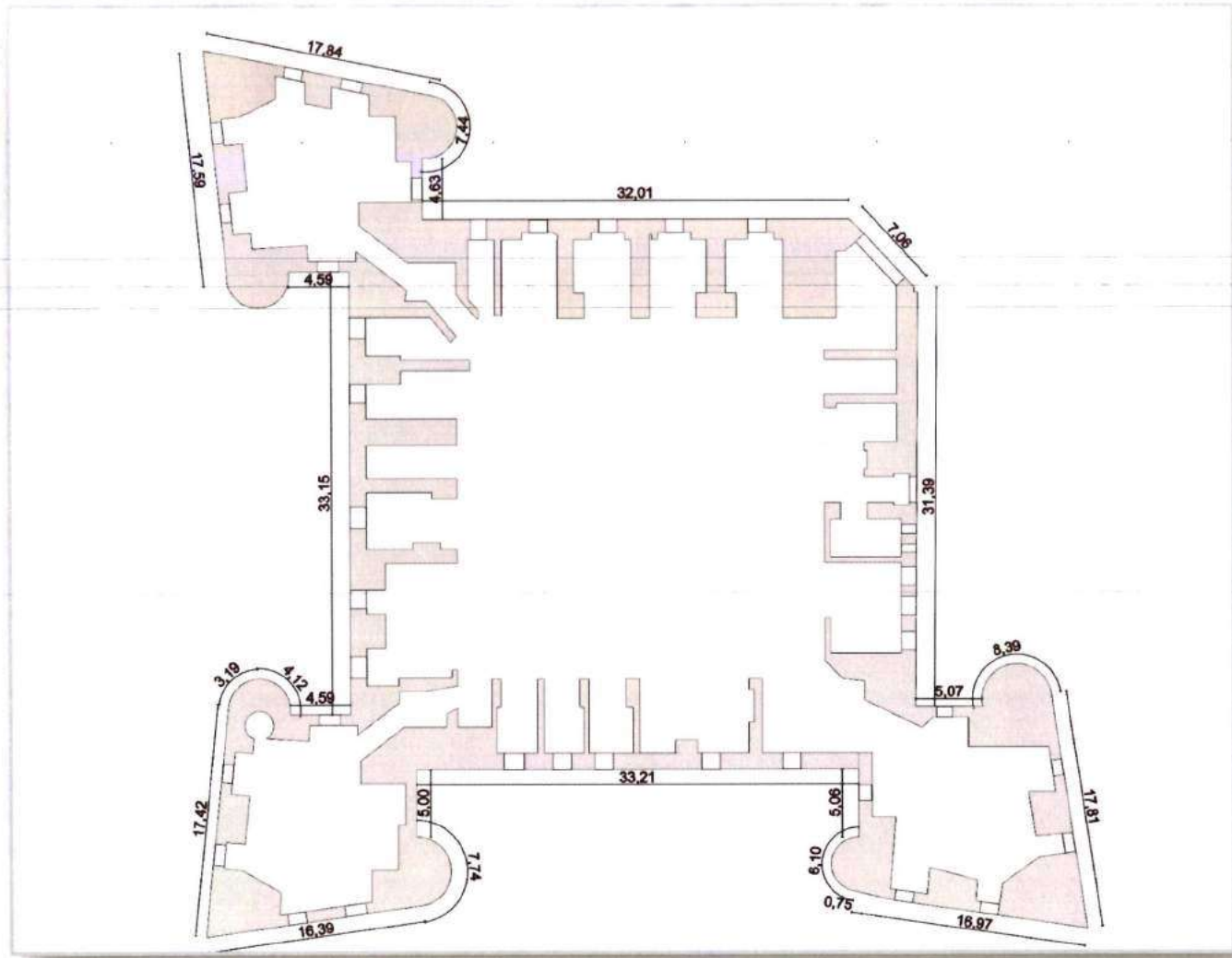

تصميم الحصن

4-التحصينات

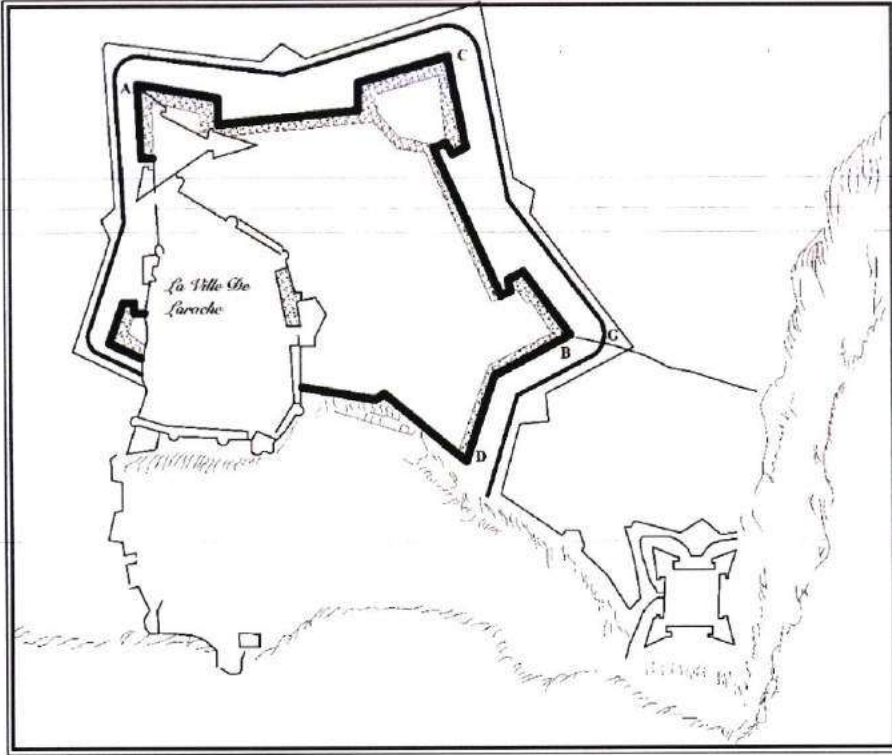

مشروع تحصين مديسيس
(7 يوليو 1613)

تم بناء مجموعة من التحصينات بمدينة العرائش عندما احتلها الإسبان سنة 1610. وهكذا تمت احاطتها بسور ربط بين الحصنين وحماها من جهة البحر والبر.

هذا وجدير بالذكر أن سور المدينة العتيقة تم بناؤه على مراحل و تم الانتهاء من بنائه سنة 1618 كما تؤكد ذلك النقيشة الموجودة بالقرب من المرسى.

و كان يتخلل هذا السور ثلاثة أبواب:

باب المدينة الذي يربط القصبة بالمدينة، و باب البحر الذي يتواجد بين حصن القبيبات و باب المرسى المتواجد بالجهة الشمالية قرب الشاطئ.

كما قام المهندسون الإسبان ببناء مجموعة من التحصينات خلال القرن 17 من أجل تقوية المنظومة الدفاعية للمدينة من بينها برج سانتياغو، و معقل لامورينا و اصطاح برج اليهودي.

في القرن 18 شهدت المدينة بناء مجموعة من الحصون كحصن توبانا، حصن سيدي بوقنادل و حصن سيدي عمال العسكري، هذه الحصون إما هدمت أو هي أيلة للسقوط.

4-التحصينات

مشروع تحصينات خوان باوتيستا انطونيلي (15 مارس 1612)

1- برج , 2-ساحة, 4- مخزن المدفعية, 5- فرن, 6- مخازن, 7- خندق, 8- الحامية العسكرية, 9- ساحة تجريدة الحراسة, 10-

تجريدة الحراسة, 11- قنطرة, 12- التحصينات الجانبية, 13- مسجد ابن دوامس.

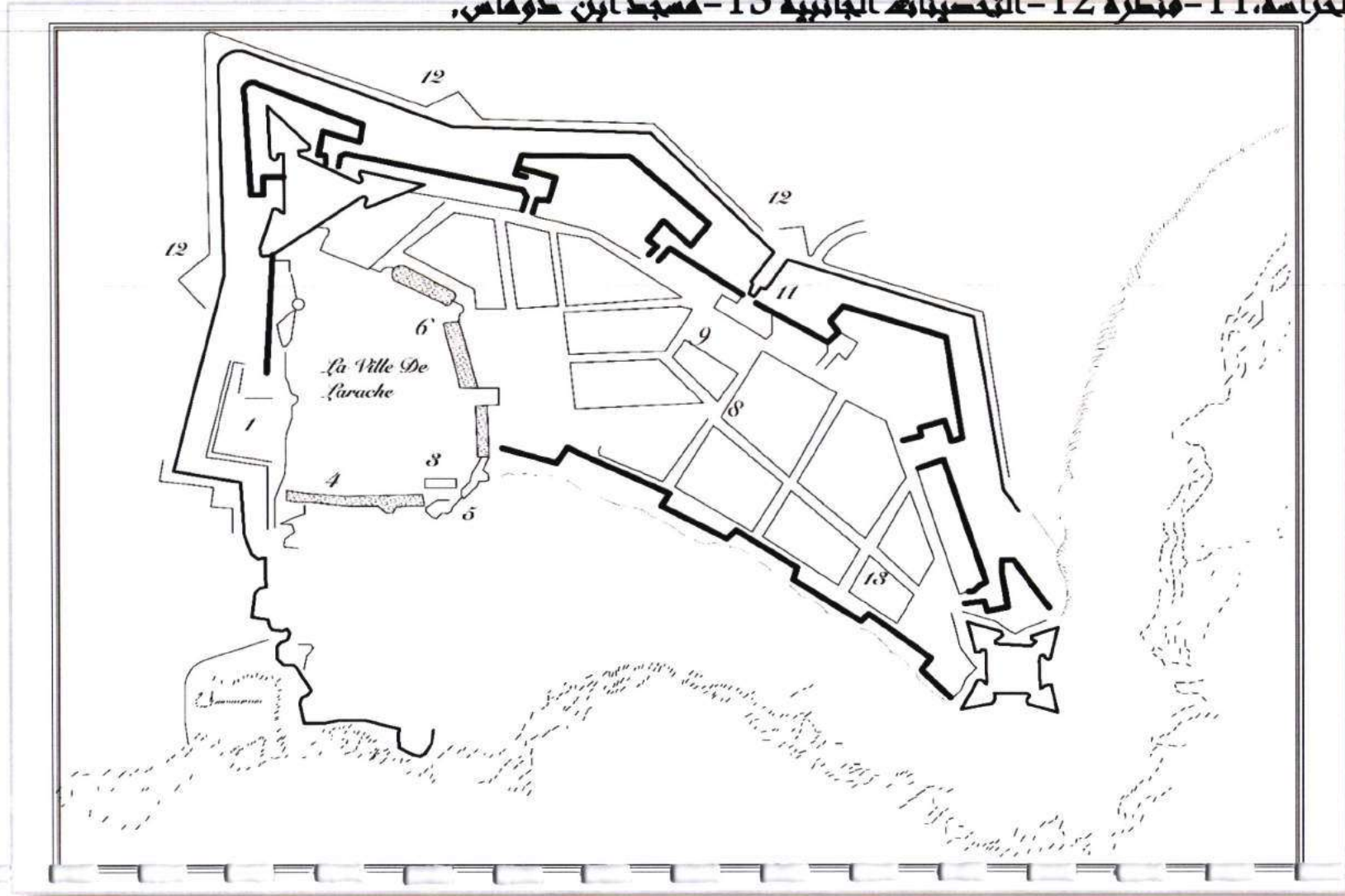

5-الساحات التاريخية

ساحة دار المخزن:

تعتبر ساحة دار المخزن من الساحات الأكثر أهمية في المدينة القديمة من الجانب التاريخي. وكان ينفتح عليها باب ارومي المسمى أيضا باب البراني. ويعود تاريخ هذه الساحة الى القرن 15 م حين بناء القسبة، وتشمل بنايتين متميزتين هما برج اليهودي ومنزل الباشا الذي تم تحويله في القرن 17 الى منزل الحاكم الإسباني.

وتطل الساحة على منظر طبيعي خلّاب يتمثل في مصب نهر لوكوس .

أما برج اليهودي فكان دوره الدفاع عن باب ارومي او البراني. وقد بني في عهد السلطان المريني يوسف بن عبد الحق على شكل دائري ثم أصلحه الأسبان في القرن 17 وحولوا شكله الى مربع، بينما حافظت باقي الأبراج على شكلها النصف دائري.



باب الأنوار



برج اليهودي



دار المخزن

5-الساحات التاريخية

ساحة الأنوار:

من أجل المرور من ساحة المخزن إلى ساحة الأنوار يتعين المرور عبر باب القلعة القديمة الذي لم يتبقى منه إلا جزء صغير.

هذه الساحة لعبت منذ بنائها دورا دينيا , حيث تشمل الأقواس الثلاثة و مسجد الأنوار .

• بين القرن 15 و القرن 16 كان بها مسجد القلعة.

• خلال القرن 17 , كانت بها كنيسة ومقبرة مسيحية.

• خلال القرن 18 تم بناء مسجد جديد بها بصومعة مربعة الشكل تم تعويضه فيما بعد بالمسجد الحالي ذو الصومعة الثمانية الشكل.

• خلال سنة 2003 تم ترميم الساحة من طرف حكومة إقليم الأندلس الإسبانية , حيث تم تبليطها بأحجار وتم إستعمال ألواح رخامية ذات عرض 7 سم على مستوى أدراج السلالم , وقد نظفت الممرات بالخرسانة بينما تم تزييح الكراسي .



6- المساجد

مسجد الأنوار

يقع المسجد شرق القصبة. وقد تم بناؤه عبر عدة مراحل و عرفه تعديلات بمرور الوقت، وهو ذو مساحة صغيرة لا تتعدى 220 مترا مربعا، و يتميز بانقسامه الى ثلاث قاعات للصلاة و بشكل صومعته الثمانية الأضلاع. وقد تم بناء المشور الثاني للمدينة العتيقة بالجانب الأيمن للمسجد.



6- المساجد

الطابع المعماري: الهندسة المعمارية العربية الإسلامية

تاريخ البناء : القرن 18

الموقع : ساحة الأنوار

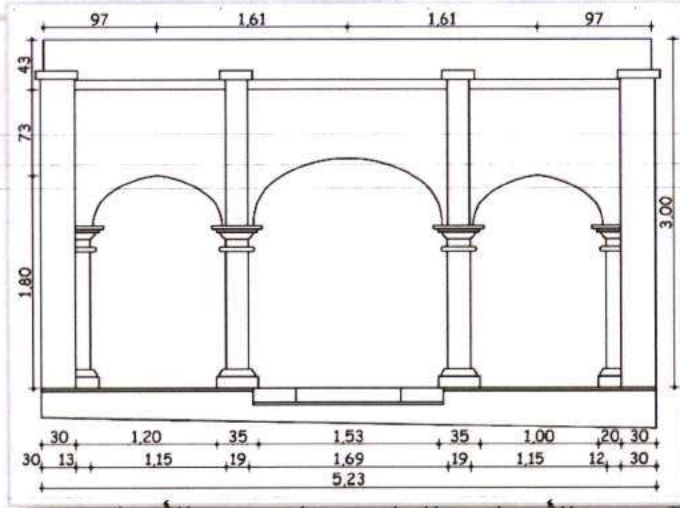

الأقواس الخارجية لمسجد الأنوار

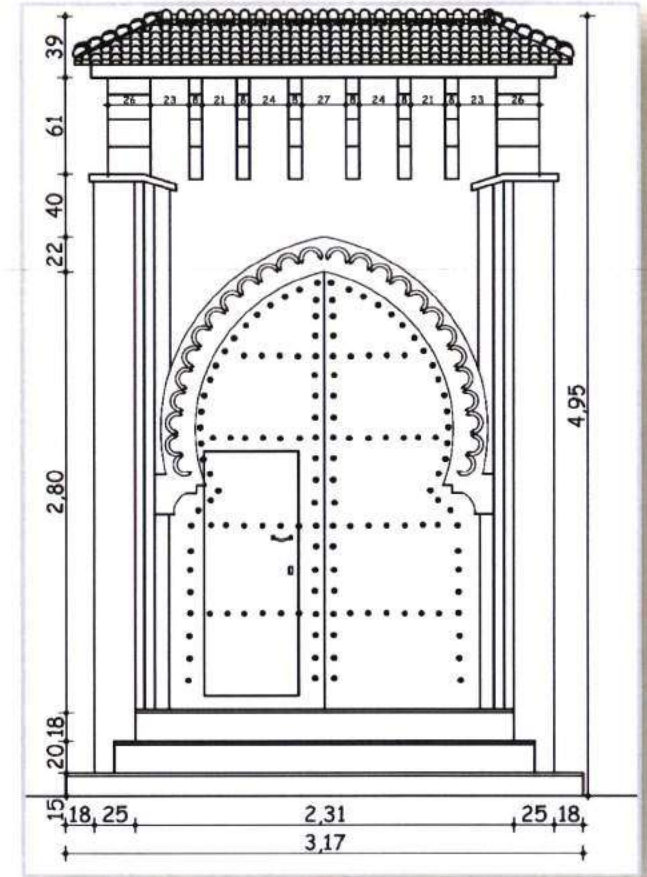
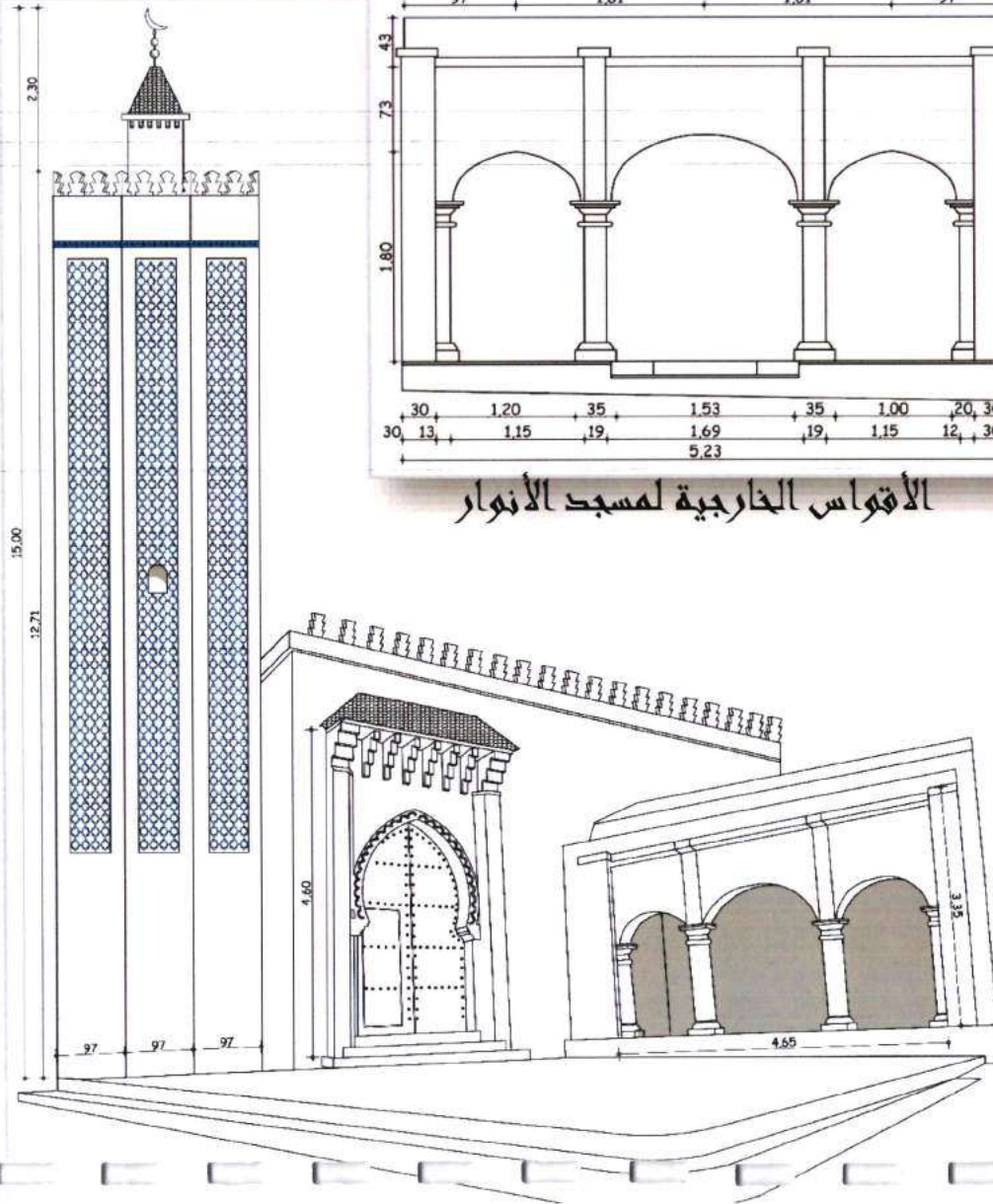

6- المساجد

• المسجد الأعظم

شيد الجامع الكبير بمكان مسجد قديم، في القرن 18، بأمر من السلطان سيدي محمد بن عبد الله وسط السوق الصغير. ويغطي مساحة تقدر بـ 1000 متر مربع رغم مظهر خارجي نوعا ما متواضع. ولهذه البناية المستطيلة الشكل (21.20م x 30.10م) باب رئيسي يؤدي الى السوق وثلاثة أبواب أخرى ثانوية. وللصومعة أربع واجهات تزينها بعض الزخارف. وتندرج هندسة هذه المعلمة ضمن نمط المساجد العلوية الكبرى. ويعكس هذا الانجاز رغبة إعادة الطابع الاسلامي للمدينة الذي فقدته في عهد الاحتلال الاسباني في القرن 17. وقد تمت توسعته حيث صار ينفرد بكبره و بموقعه المتميز داخل المدينة العتيقة. أما بوابه الخشبي المزخرف بزخرفة عربية إسلامية، و يعلوه القرمود الأخضر و كذا زخارف متعددة الألوان فقد تمت اضافتها في

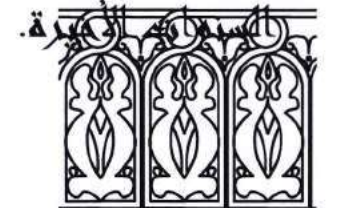
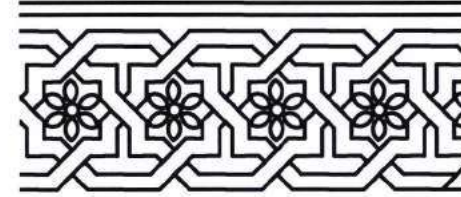
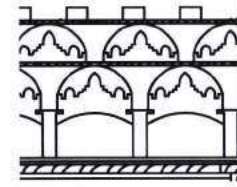
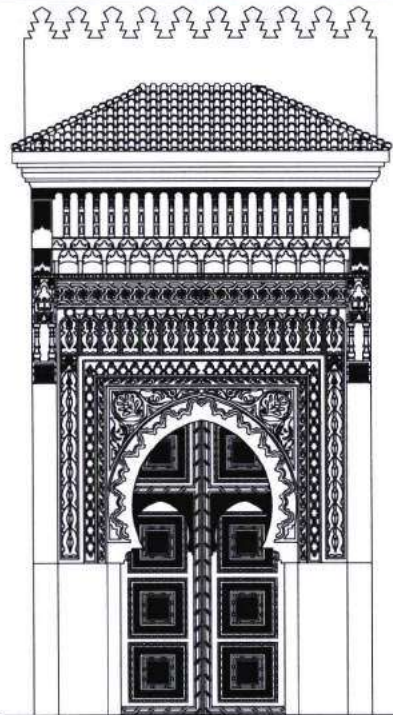
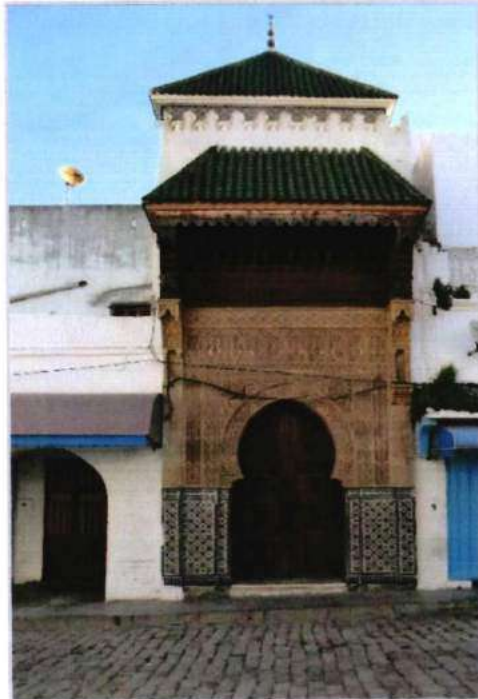

العناصر المعمارية و الزخارف المكونة لمدخل المسجد الأعظم

1-6 الأضرحة و الزوايا

ضريح سيدي محمد الحريم المشهور بالصحراوي

عاش هذا الولي الصالح في عهد السلطان مولاي محمد الرحمان (1822-1859). واستقر بالعرائش حوالي سنة 1852. وشيد ضريحه بالقرب من مسجد الأنوار بأمر من الباشا علي بن محمد أزطوط. شكله مربع وصومعته الصغيرة هي أيضا مربعة. أما قبته فهي مزينة بزخرفة هندسية. ويتميز هذا الضريح بطابعه المعماري العربي الإسلامي الذي يتجلى في أدق مكوناته.

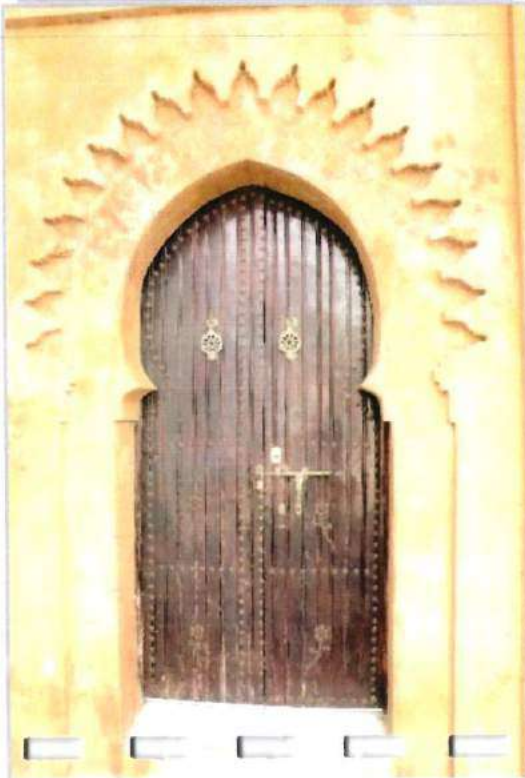

1-6 الأضرحة و الزوايا

الزاوية الناصرية

بني هذا المسجد خلال القرن 18 ، ويحمل اسم زاوية سيدي أحمد بن ناصر . ويشكل مقر زاوية صوفية تلقن مبادئ الطريقة الشاذلية . تتكون البناية من تسع غرف للدراسة كل منها موجه تجاه القبلة و به مكان للوضوء . وتتميز بكون صومعتها توجد مباشرة فوق مدخلها .

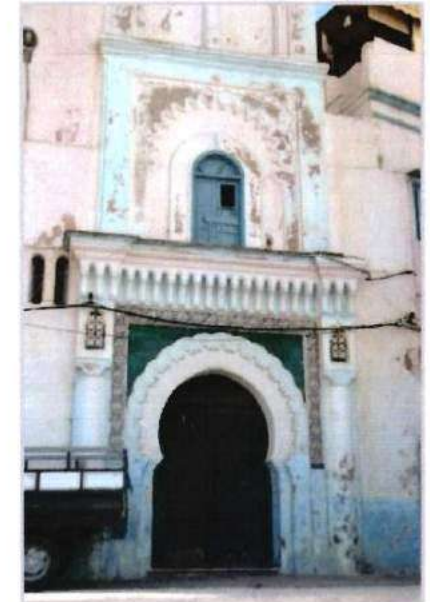
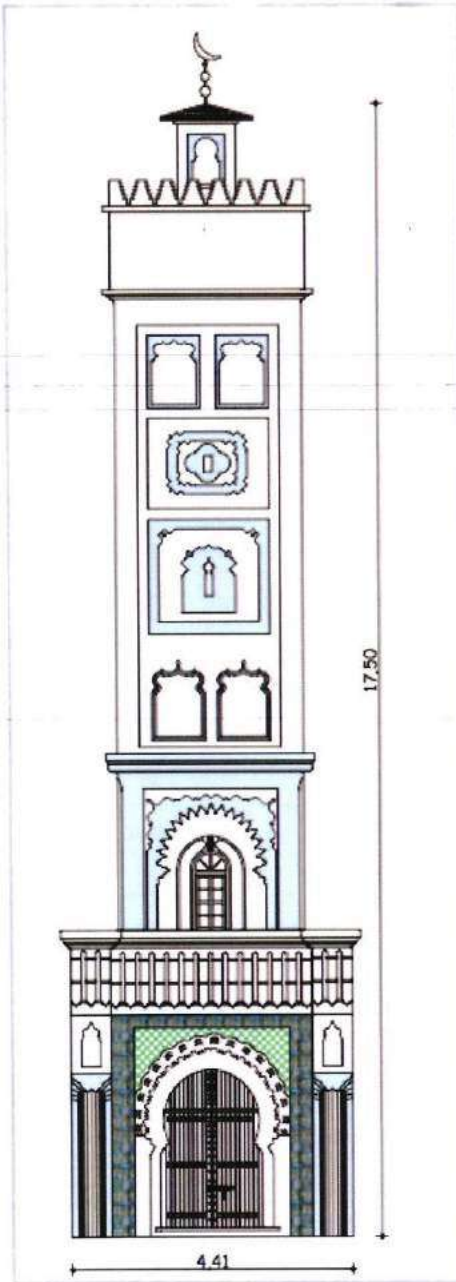

7- الأبواب

باب القصة

باب القصة هو أقدم باب بالمدينة العتيقة. و يعتبر ممرا فاصلا بين المدينة التي تعود للقرن 15 وتلك المشيدة خلال القرن 17. وتعتبر نقطة التقاء الطرق المؤدية الى كل من السوق والمرسى وحصن القبيبات وباب المدينة. قد تم بناؤه خلال عهد الوطاسيين في نهاية القرن 15 أثناء بناء السور الأول للمدينة. و يتميز بكونه بني كليا بالأجر البني اللون، ويتخلل واجهته الخارجية قوس ذو زخرفة متعددة القوسيات، ومحاطا بقوسيات صغيرة عديدة في شكل شبكة من المعينات. ويتوجه افريز ذو أسنان تشبه حركات السمك. وتذكرنا هندسته بالمعمار العربي الإسلامي. وقد رمم هذا الباب عدة مرات منذ عهد الحماية الاسبانية.

الواجهة الرئيسية لباب القصة

باب القصة في بداية القرن العشرين



باب القصة

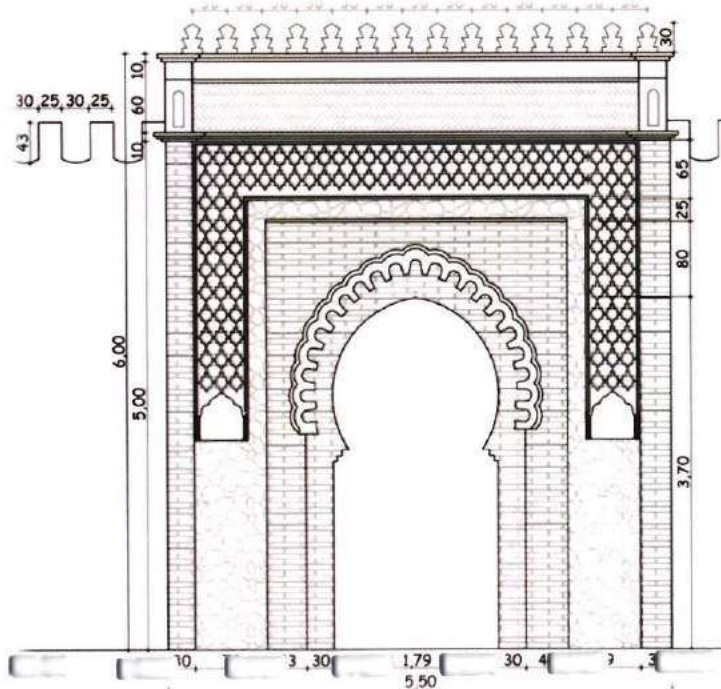

نافورة السوق الصغير

هذه السقاية ملاصقة لباب القصة، كما تداد للسور الذي بني في القرن 15، وقد تمت اضافتها، في عهد الحماية الاسبانية، أثناء تهيئة السوق الصغير. وهي مكونة من قاعة مغطاة ذات واجهة بها ثلاث أقواس تعلوها زخارف ذات قيمة معمارية متميزة. و اليوم تحولت النافورة إلى مطعم .

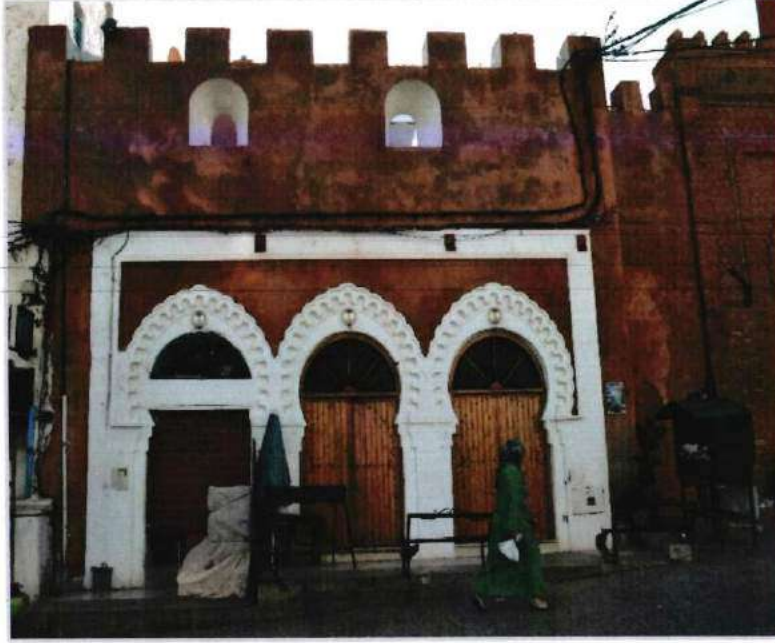

رسم تفصيلي لواجهة النافورة

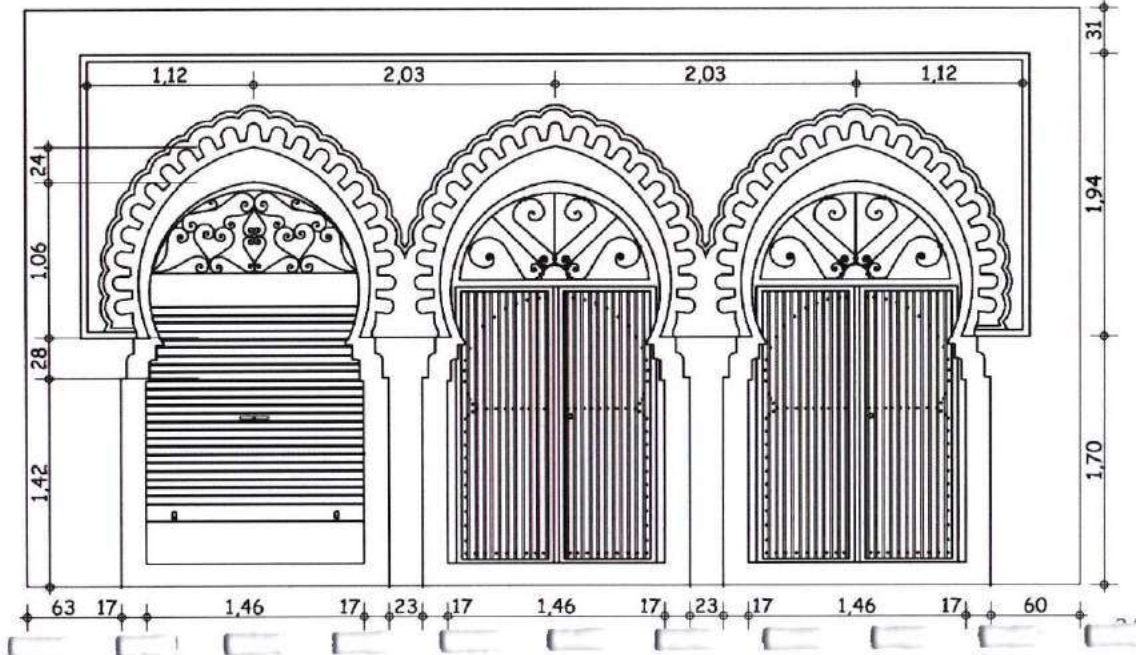

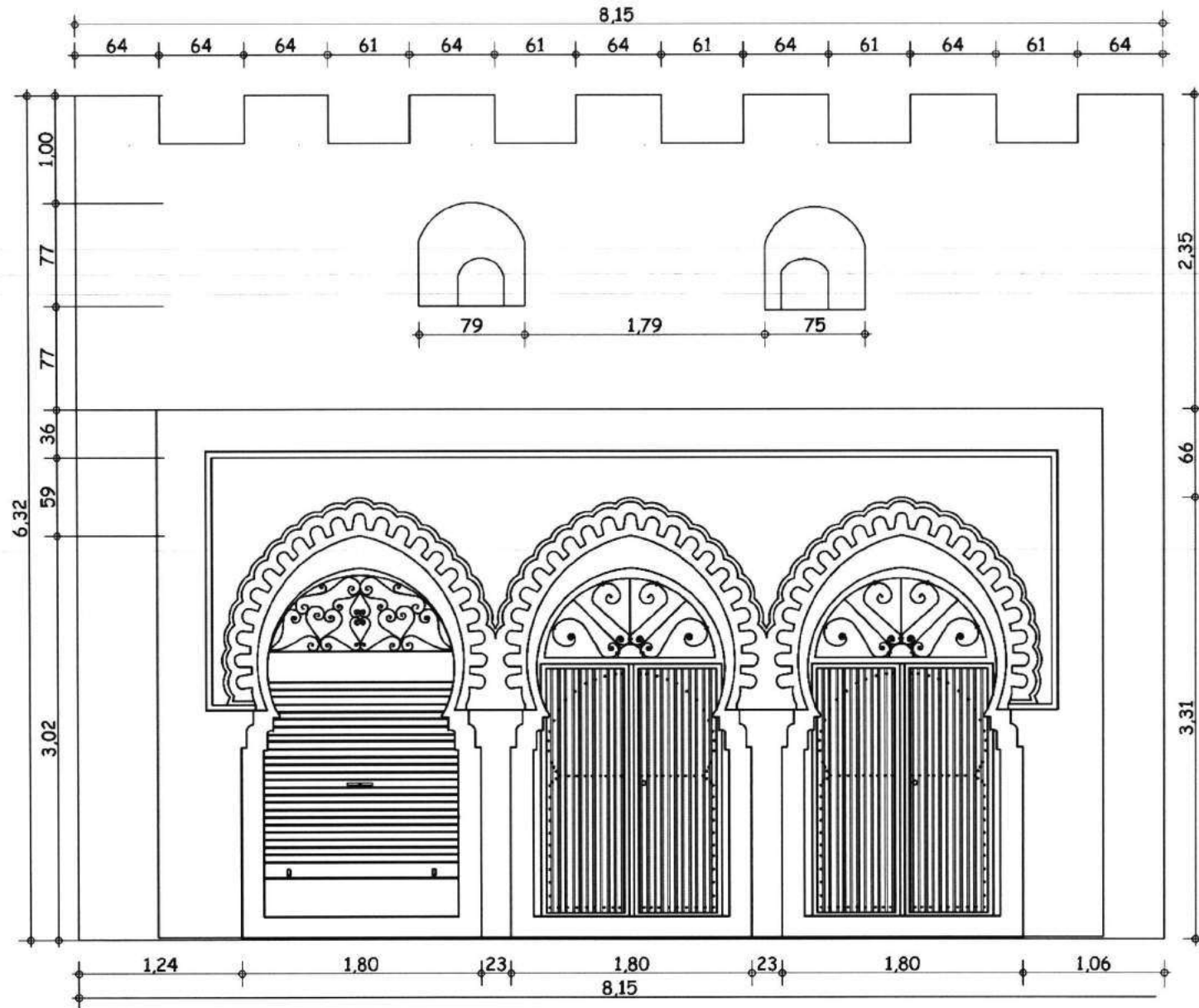

باب المرسى



ورد ذكر هذا الباب في التصميم الذي أعده
Francisco Voarte de Acosta سنة 1616م. وكان
يؤدي إلى المرسى والأرصقة. وهو يعود دون شك إلى
الفترة التي شيدت فيها الأسوار من قبل المهندس Juan
Bautista Antonelli سنة 1612. ويعتبر هذا الباب
ببساطة شكله وقوسه النصف دائري نموذجاً للمهندسة
العسكرية بالعرايش خلال القرن 17م.

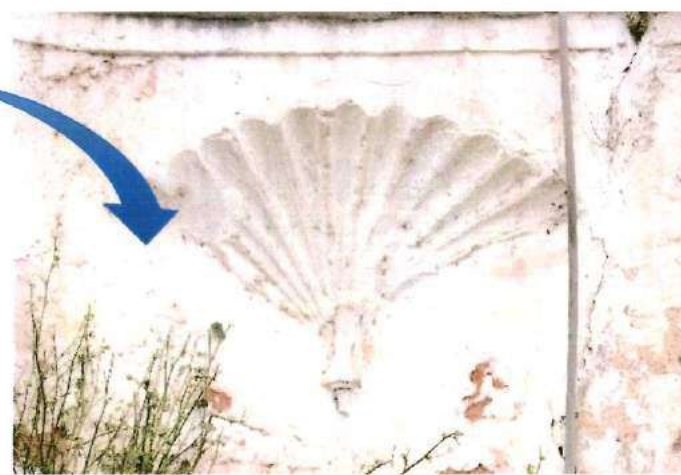

باب الديوانة :

شيد هذا الباب في سنة 1889 على اثر الزيارة التي قام بها السلطان مولاي الحسن الى مدينة العرائش من أجل مراقبة وضبط النشاط التجاري بالمرسى. وقد شكل حلقة وصل بين كل من الرصيف والمخازن وباب المرسى، وهو بذلك شاهد على الأهمية التي كانت تعطي بها المدينة آنذاك. ويتكون الباب الذي بني بالعجارة من قوس تعلوه زخارف من المعمار العربي الإسلامي، و توجد بجانبه بنايات كانت مخصصة لبناء و تجهيز السفن و قد تم تحويلها إلى مطاعم و متاجر لبيع السمك. وقد تم ترميم الباب سنة 1989.

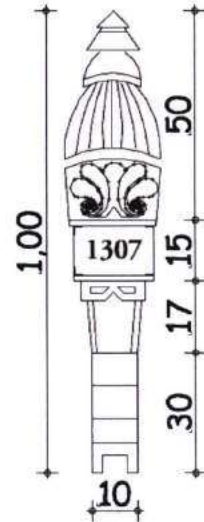
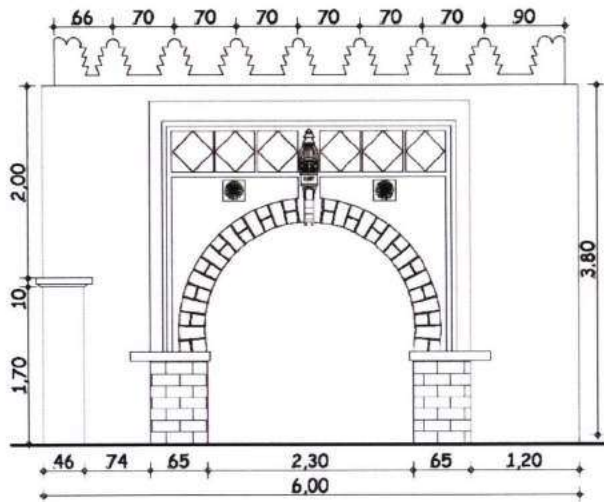
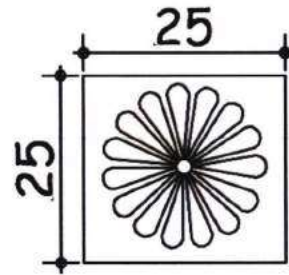

باب القبيبات :

تم ترميم هذا الباب في عهد الحماية الاسبانية من أجل إبراز مدخل حي لقببات عند زقاق الصدر الأعظم. و يتميز ببابه المزخرف الذي تعلوه ثلاثة أقواس، وهو مزين بالطوب الأحمر اللون الذي يعطيه جمالية خاصة.

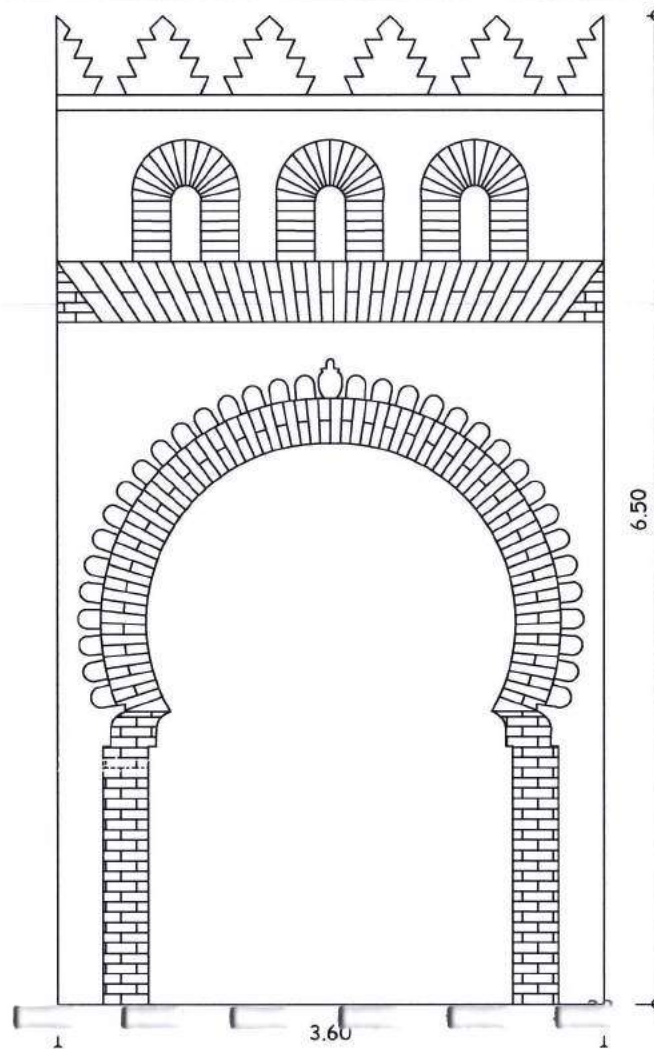

المدينة الكولونiale

دار المخزن (المركز الثقافي حاليا)

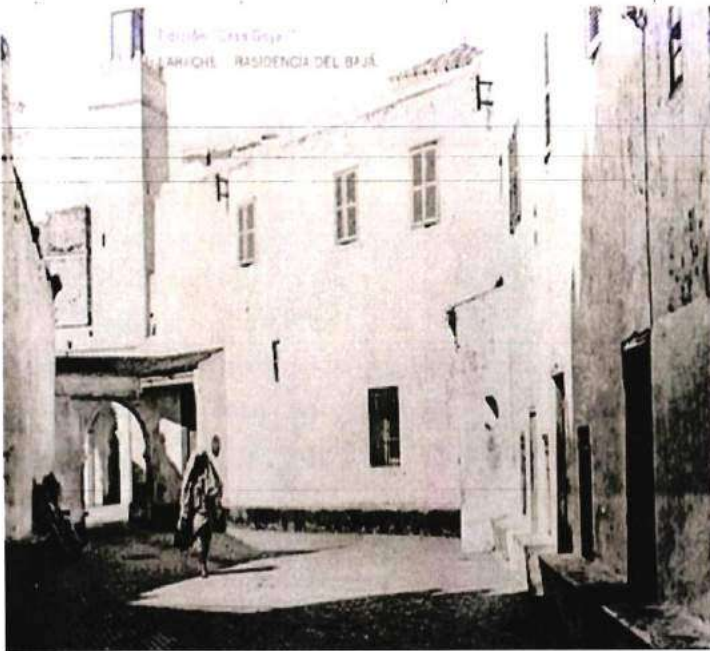

القصر قبل إصلاحه من طرف الحماية الإسبانية

يعتبر هذا القصر جزءا لا يتجزأ من ساحة المخزن، وهو يقع بالجنوب الشرقي للمدينة العتيقة. وربما يعود البناء الأول الى القرن 15 م. وفي القرن 17 أقيم به مقر الحاكم الاسباني لمدينة العرائش المعتلة. وقد عرفه بعض التعديلات و الإصلاحات في عهد الحماية حيث تحول الى مقر للأدارة الاسبانية، وهو يمتد على مساحة 1280 مترا مربعا، ونسقه المعماري مقتبس من البنايات الإسبانية الغرناطية، وفتوحاته ذات شكل طولي تعلوها أقواس متتابة، وبروزاته هي إما على شكل مشربيات أو شرفات، أما حدود السقف فهي مقتبسة من مساجد الجهة الشمالية، وهي مزينة بأشكال هندسية متتابة من الخرسانة، كما تتميز البناية بصومعتها الشبيهة بصومعة المساجد، و بصحنها الداخلي الذي تعلوه أقواس و تطل عليه غرفه يكسوها زليج إسباني بديع، بينما الأرضية هي رخامية في الطابق السفلي و إسمنتية في الطابق العلوي.



الواجهة الرئيسية

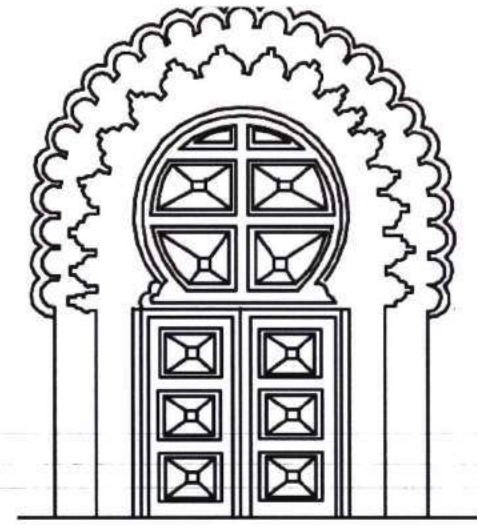
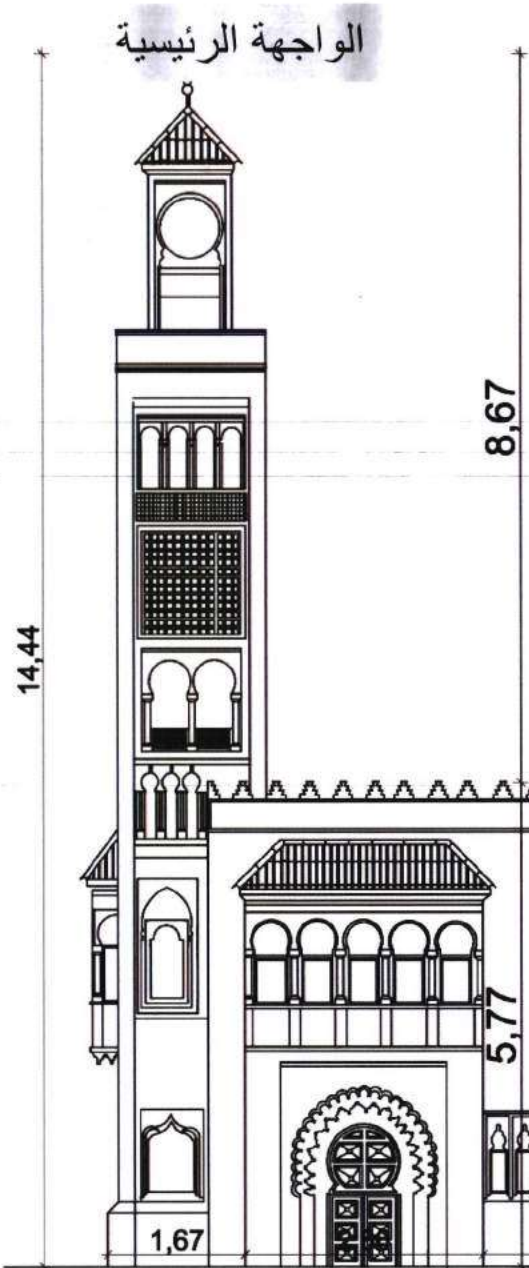

صور داخل البناية

مدخل البناية

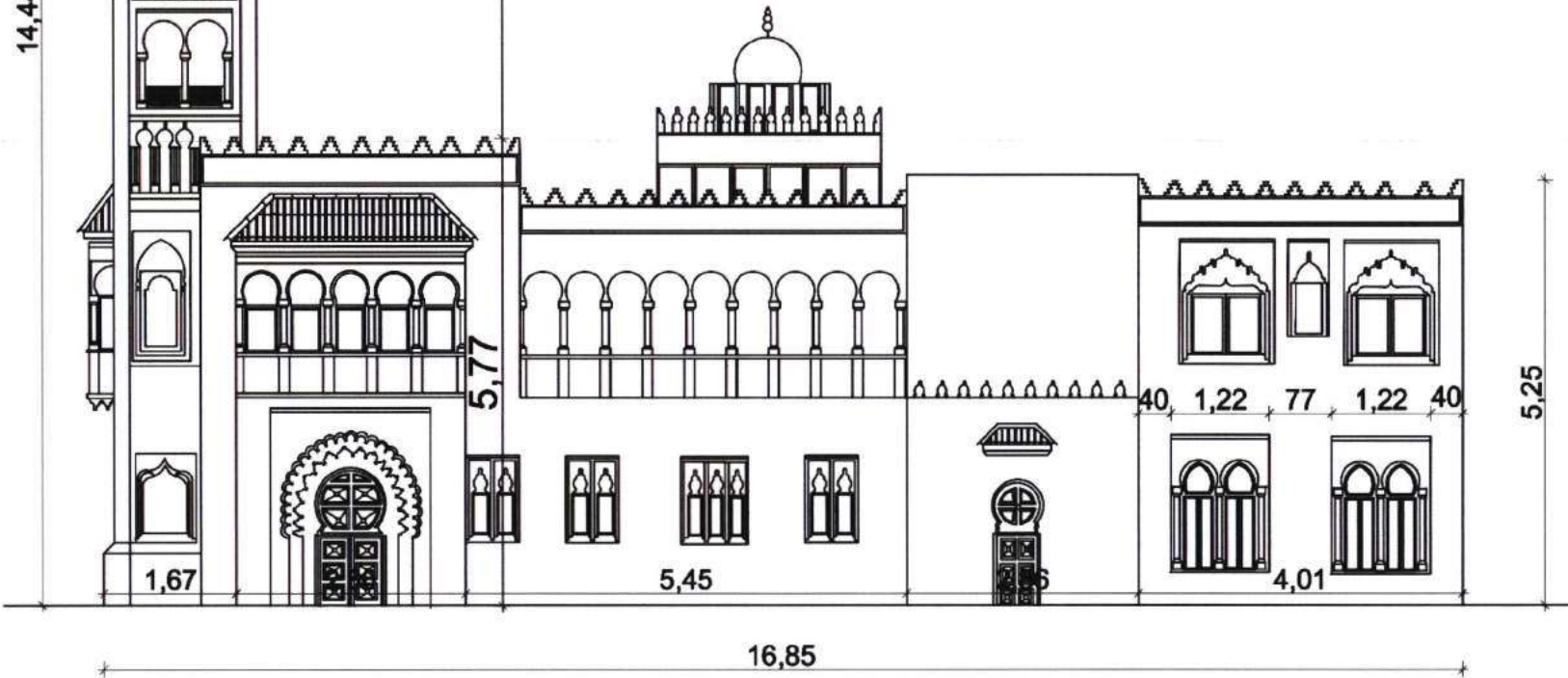

الواجهة الجانبية

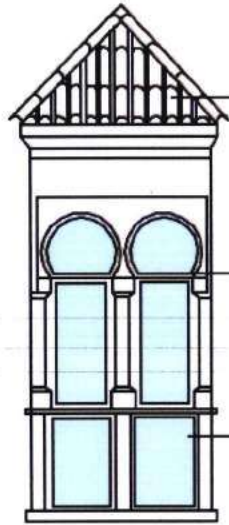

قرمود أخضر

إطارات النوافذ
مصبوغة باللون
الأخضر

أعمدة تزيينية من
الخرسانة

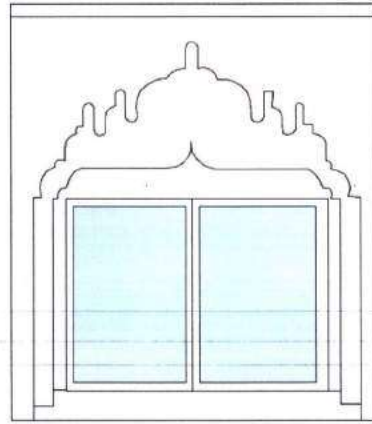

نافذة مزينة بأشكال هندسية من الخرسانة

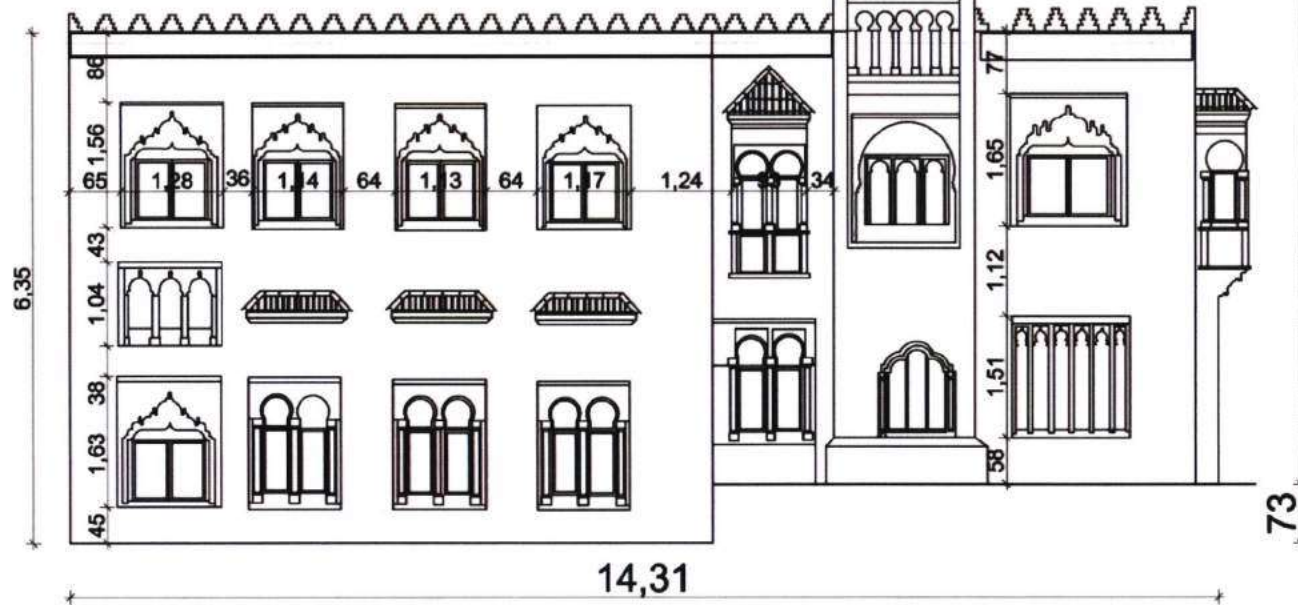

باب المدينة القديمة:

تم تصميم هذا الباب من طرف المهندس المعماري الإسباني خوسيه لاروسيا في نهاية العشرينيات من القرن الماضي، وهو يتموقع وسط الأروقة المطلة على الساحة في جانبها الأيمن. وقد تم تزيينه كليا بالطوب الأحمر وتخلله أشكال هندسية من التراث المعماري الأندلسي.

خلفه هذا الباب يوجد الباب القديم الذي كان جزءا من سور المدينة العتيقة الذي بني خلال القرن 17. وكان يؤدي الى ساحة العرض العسكري التي ستتحول الى سوق الصغير فيما بعد .

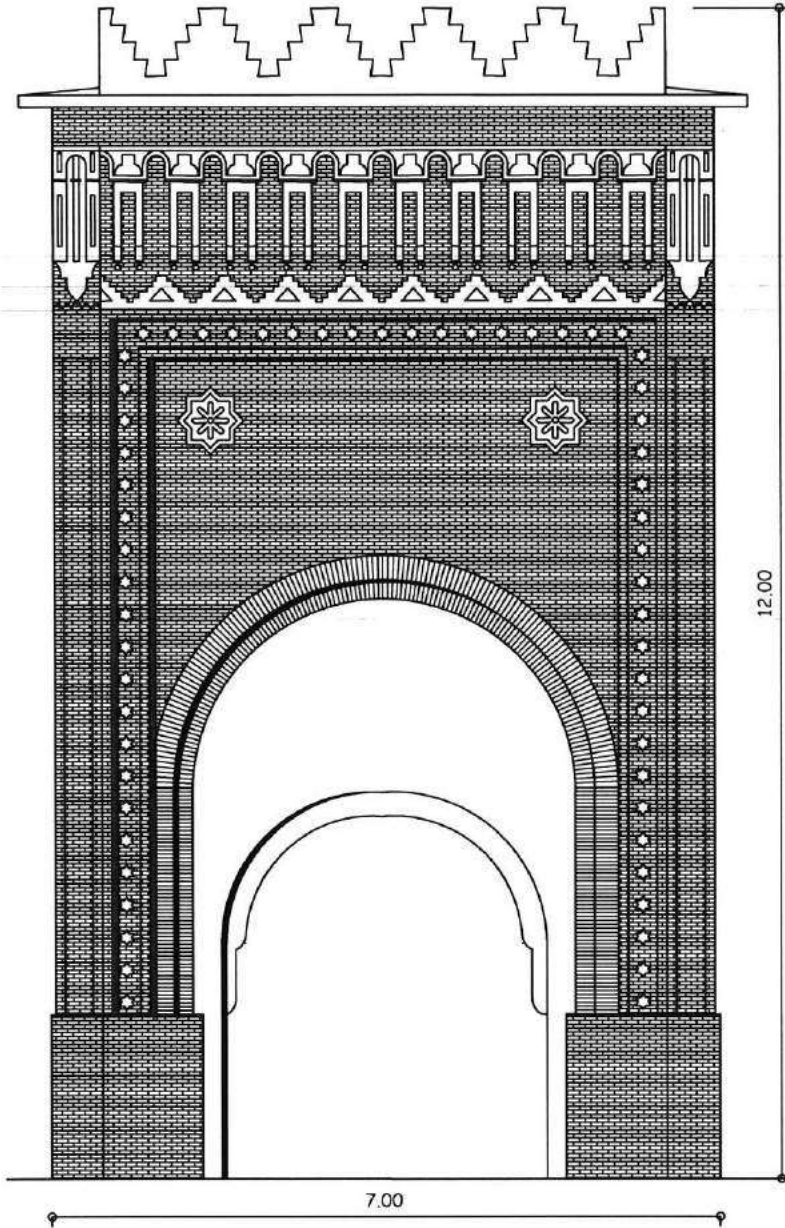



الساحة في العشرينيات



ساحة التحرير:

تعتبر ساحة التحرير، المعروفة قديماً بساحة إسبانيا الإنجاز العمراني الأكثر تميزاً بمدينة العرائش حيث تشكل حلقة وصل بين المدينة العتيقة و النسيج الإسباني-الموريسكي الذي هيئ حسب تصميم شعاعي الشكل.

وقد تم إنجاز تصميم هذه الساحة البيضاوية الشكل، من طرف المهندس المعماري الإسباني ليون أورزابيس سنة 1927. وقد شملت نافورة ذات أعمدة مكنية بالزليج الإسباني، تحيط بها حدائق وأشجار النخيل.

في الجانب الأيمن نجد باب المدينة القديمة الذي يربط الساحة بالسوق الصغير ويتوسط أروقة تجارية، بينما على الجانب الأيسر نجد بنايات ذات طابع المعماري إسباني-موريسكي.

عمارة الحسوس :

تم تشييد هذه البناية سنة 1929 ، وهي تطل على ساحة التحرير و تتميز بغنى واجهاتها التي تشمل تفاصيل معمارية موريسكية. كما أن فتوحات الطوابق تعلوها أقواس و تُوَظَرها بروزات من الخرسانة مغطاة بزليج ذو لون أخضر.

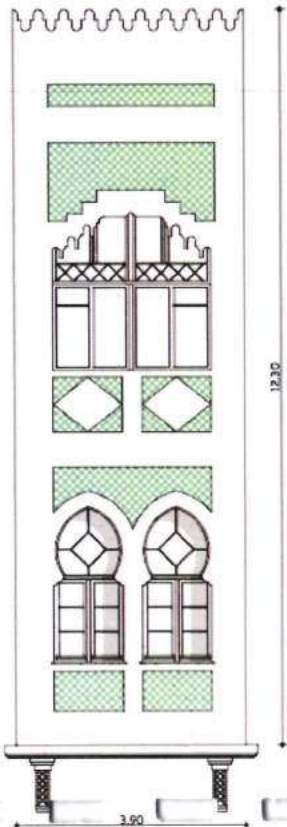
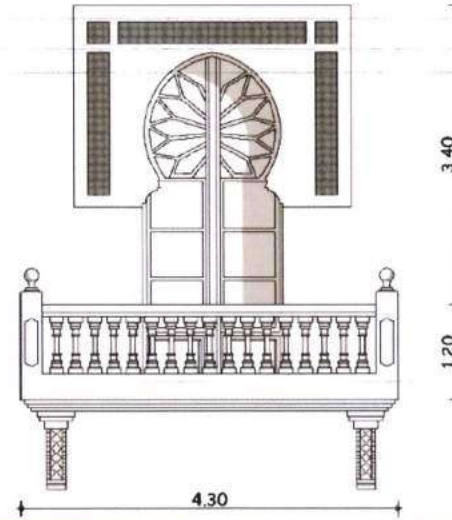

صورة قديمة للعمارة



موقع العمارة

مدرسة البعثة اليهودية :

تتميز هذه البناية ،التي تعود الى ثلاثينيات القرن العشرين، بطابع معماري نيو موريسكي (ذي عناصر جمالية تقليدية مدعمة بتركيبية ذات بعد عقلاني). وهي توجد بزاوية شارع محمد الخامس وشارع مالك بن مرسل كما تتميز باستعمال أسبجة حديدية على مستوى الشرفات وزخرفة برونزاتهما بأشكال هندسية متناسقة .

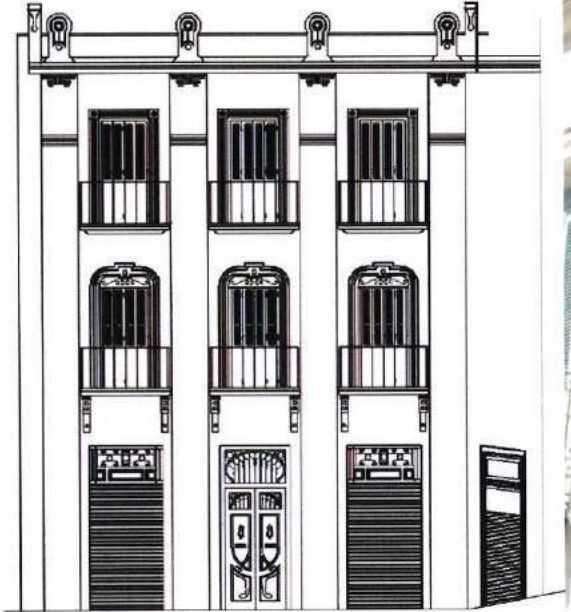

وحد "بناية"



موقع العمارة

الشرفة

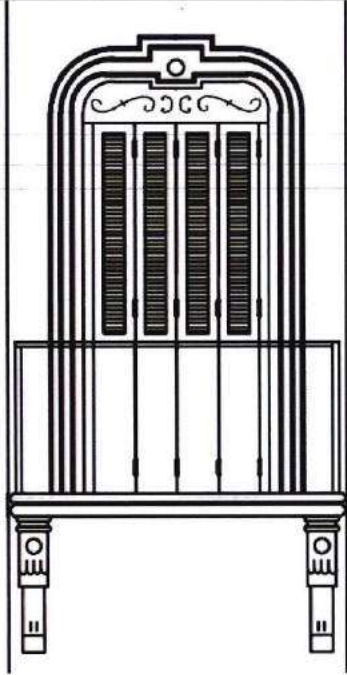

سياج الشرفة حديدي، و بابها مزين
بزخارف من الخرسانة وكذلك الأمر
بالنسبة للعناصر التجميلية أسفل الشرفة

مدخل البناية

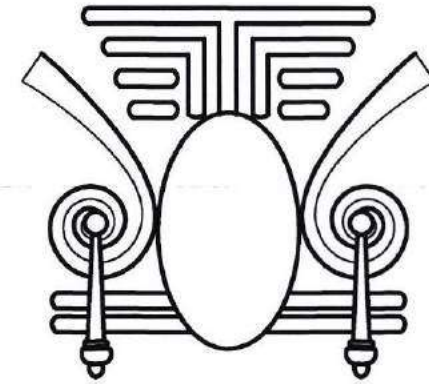
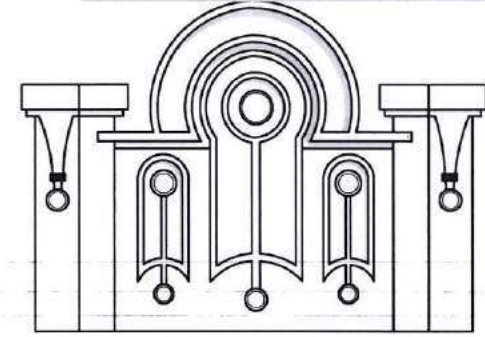
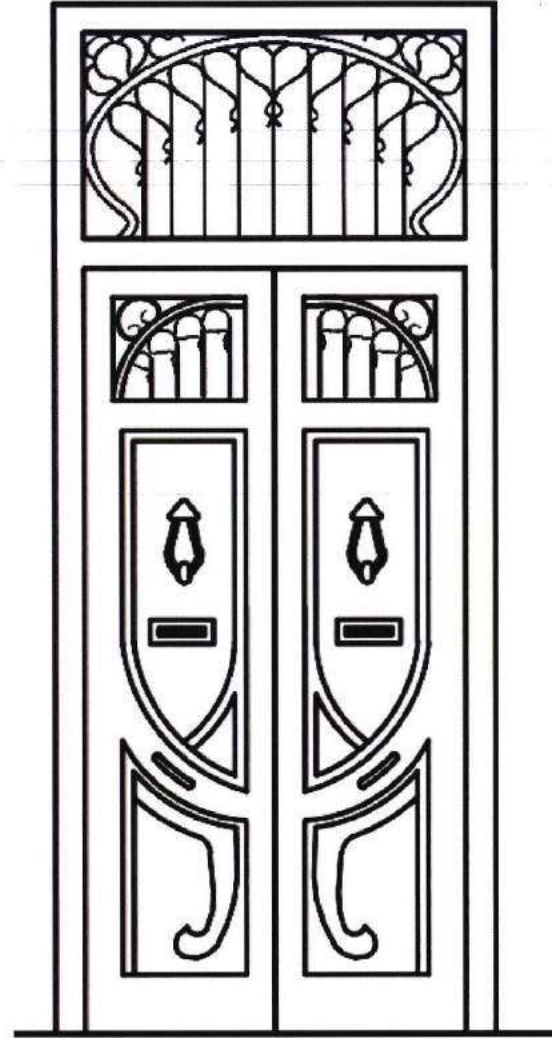

تفاصيل العناصر التزيينية لواجهة البناية



عمارة سكنية:

ذات طابع معماري نيو موريسكي. يعود تاريخ تشييدها الى سنة 1930. وتوجد بشارع محمد الخامس.

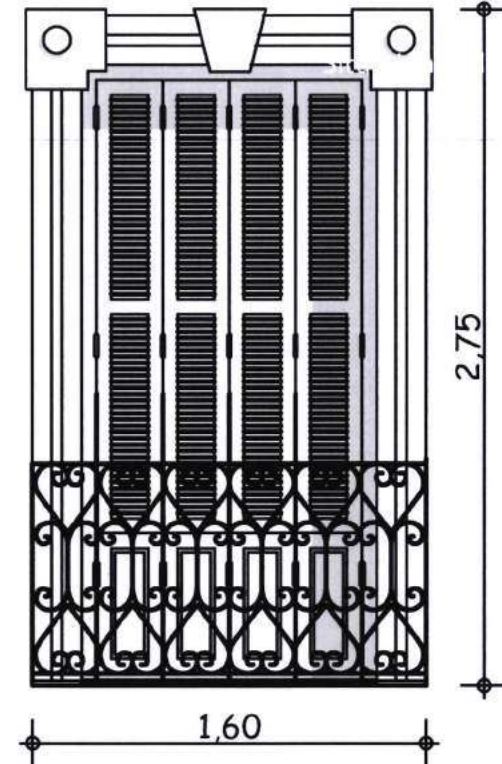
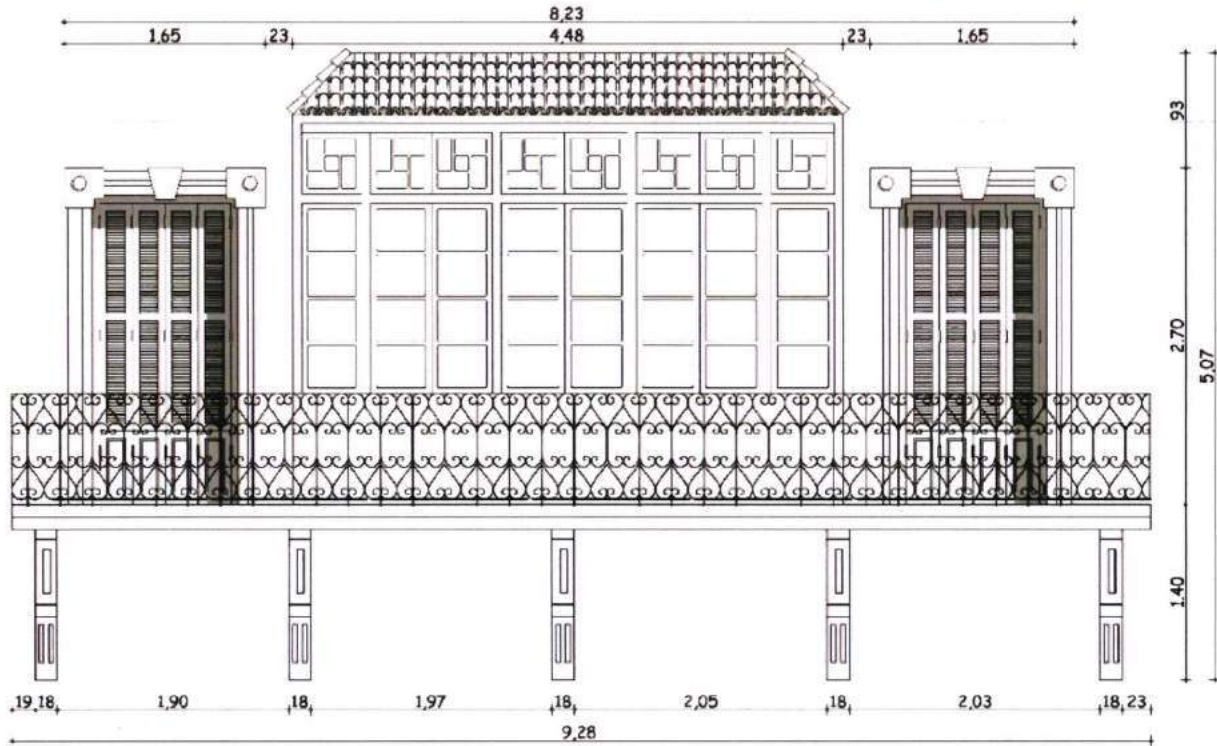

الواجهة الرئيسية

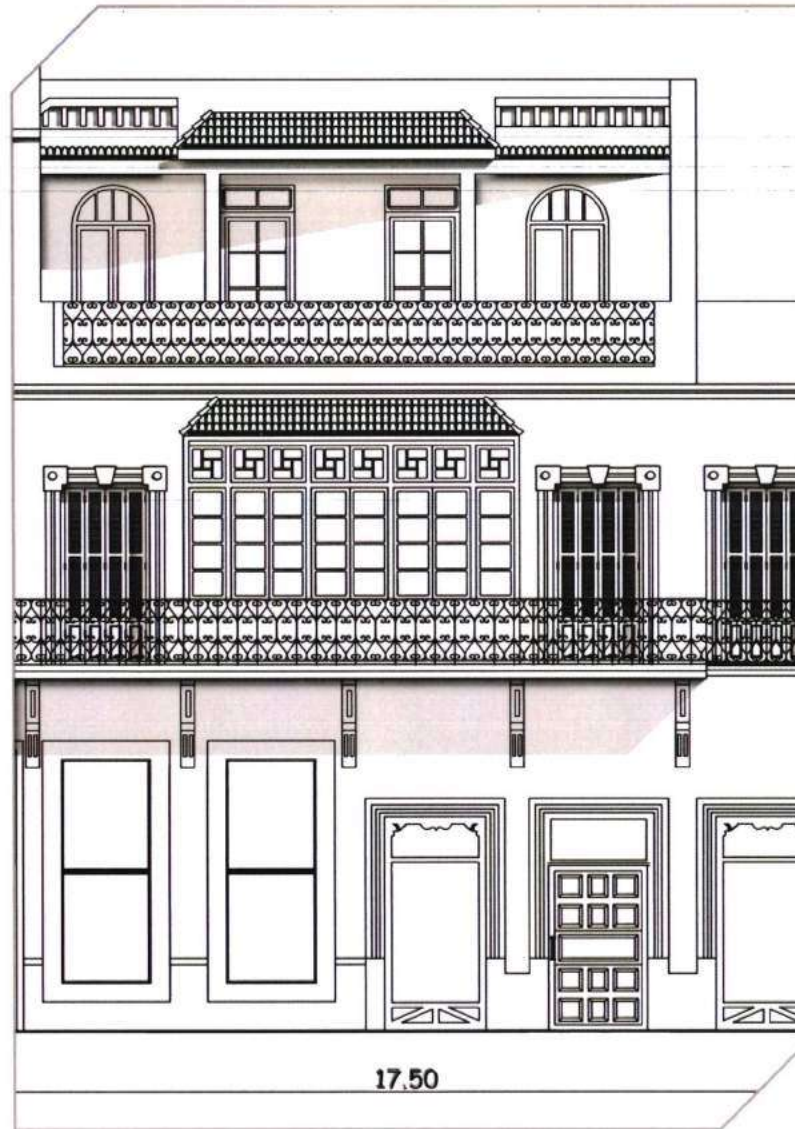

بناية بلدية العرائش:

تم تصميم هذه البناية التي تقع بشارع محمد الخامس، من طرف المهندس خوسيه دي لاروسيا سنة 1928. وقد كانت مقر إدارة الأشغال العمومية. وهي ذات طابع معماري إسباني - موريسكي. وتتميز ببساطة أحجامها وبتفوحاتها المزينة وبمدخلها ذي الأروقة النصف دائرية، وكذا درجها الرخامي وبتزيين حيطانها الداخلية بالزليج التقليدي الإسباني.



صورة حديثة للبناية



صورة قديمة للبناية

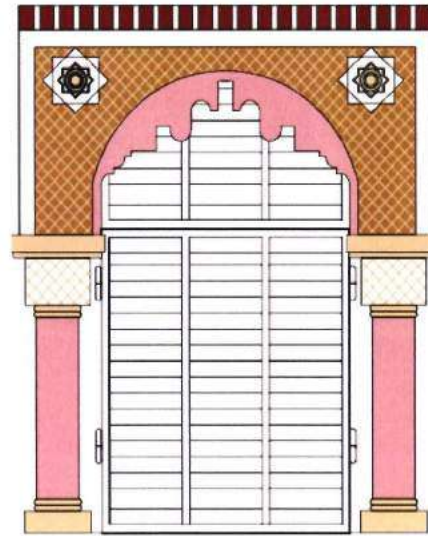

شكل فتوحات الطابق السفلي



تصميم الطابق السفلي

بناية البريد:

تم تشييد هذه البناية التي تقع بشارع محمد الخامس ،سنة 1928 من طرف المهندس المعماري أندريس نادال فاليس. وهي ذات طابع معماري إسباني-موريسكي، و تتميز بغنى أبعامها و بالبرج المزخرف الذي يزين واجهتها الجنوبية، وكذا بتنوع فتوحاتها حيث تشمل واجهات البناية أشكال مقوسة و أخرى مستطيلة يعلو بعضها القرمود الأخضر.



صورة للبناية



موقع البناية

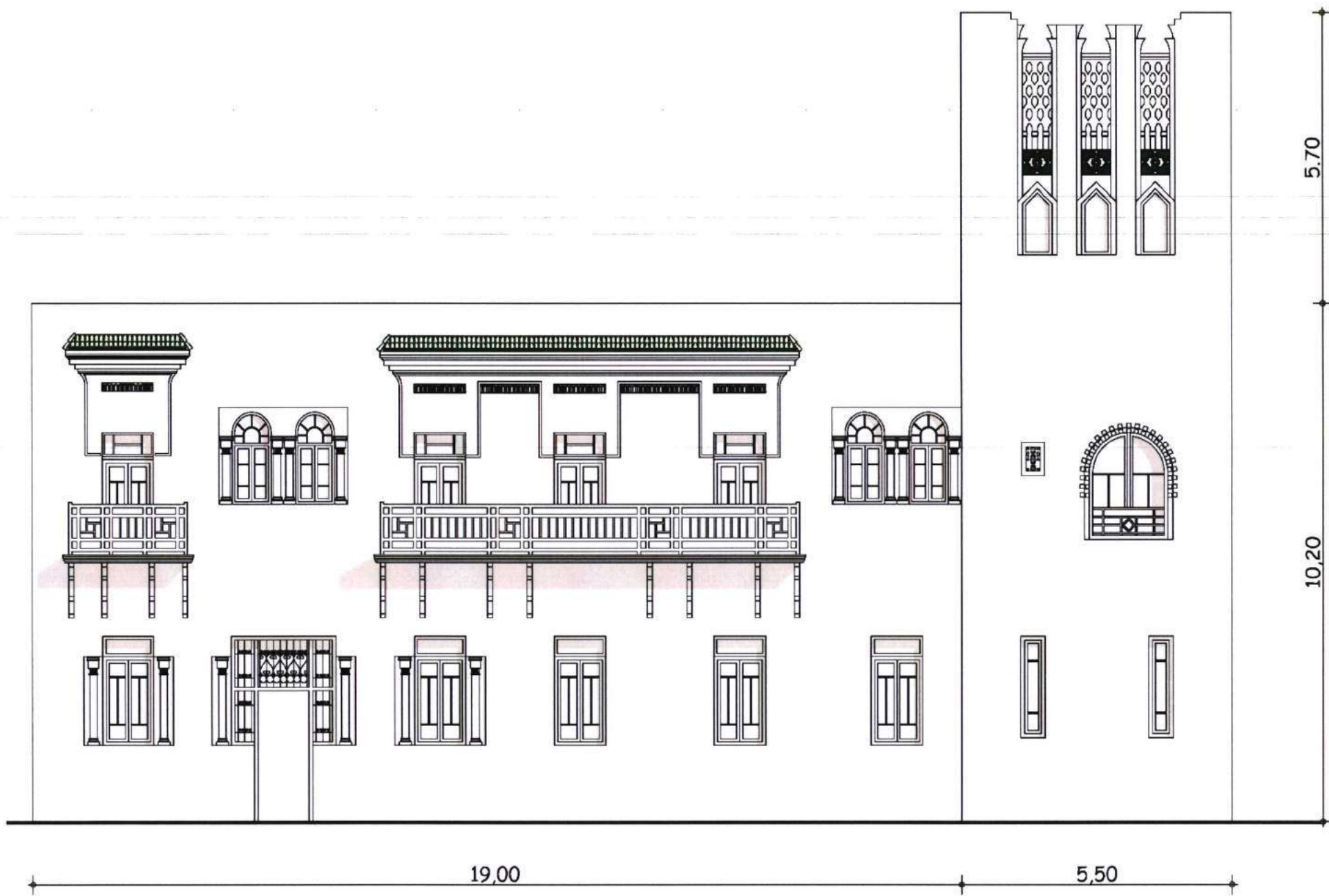

كنيسة نويسترا سينيورا ديل بيلار:



صورة قديمة للبناء

تم تشييد هذه الكنيسة التي تقع بشارع محمد الخامس سنة 1931 من طرف المهندسين رافاييل بيرتمان و لويس بلانكو صولير قبل تعديلها من طرف خوسي لاروسيا الذي أعطاهم طابعا معماريا مميزا يشمل بعض عناصر التراث المعماري المغربي مما جعل برجها شبيها بصوامع المساجد، وتعلوه ساعة حائطية.



صورة حديثة للبناء

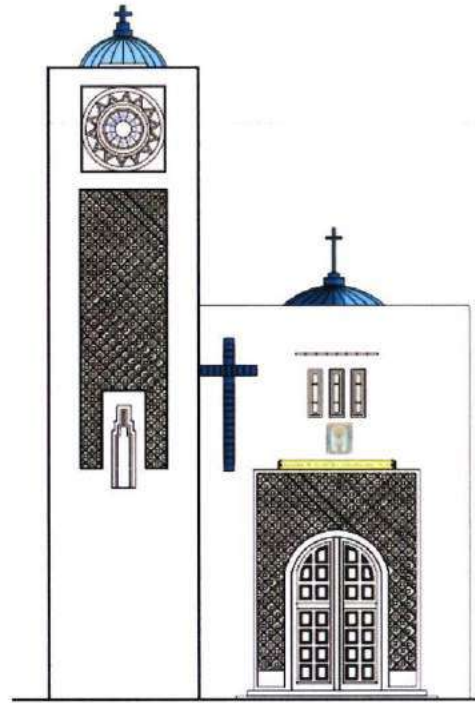

الواجهة الرئيسية للبناء



محطة القطار القديمة:

دشنت هذه البناية التي تقع بساحة واد المازن في بداية الثلاثينيات من القرن الماضي بعد محطة القصر الكبير لكي تربط هذه الأخيرة بميناء العرائش. وقد تم بناؤها من طرف مهندسين عسكريين اعتمدوا على التراث المعماري المحلي في تزيين الواجهات مما جعلها منسجمة مع محيطها غير أنها الآن مغلقة حيث لم تعد العرائش مرتبطة بشبكة السكة الحديدية الوطنية.

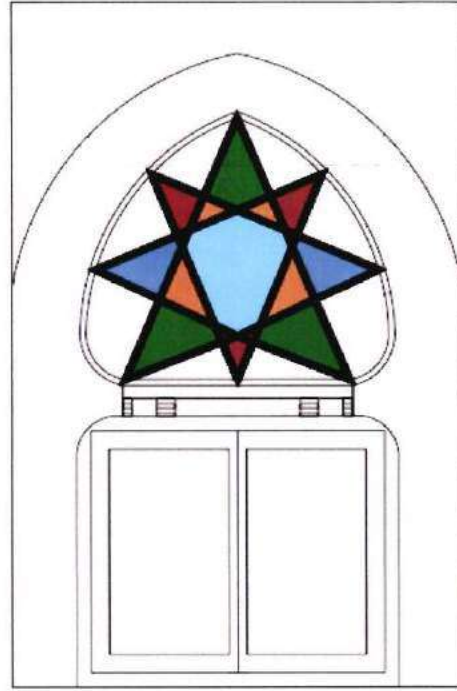
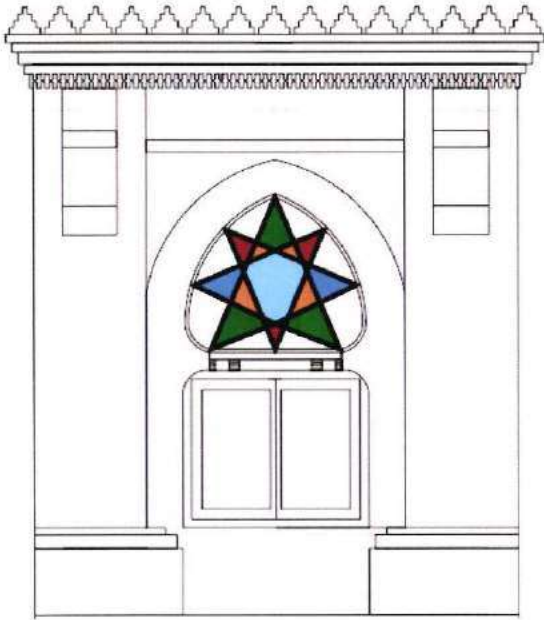

تفاصيل واجهة البناية



Port
Larache

Porte?

Place
Oued El
mekhazine

Ali Ben Abi Taieb

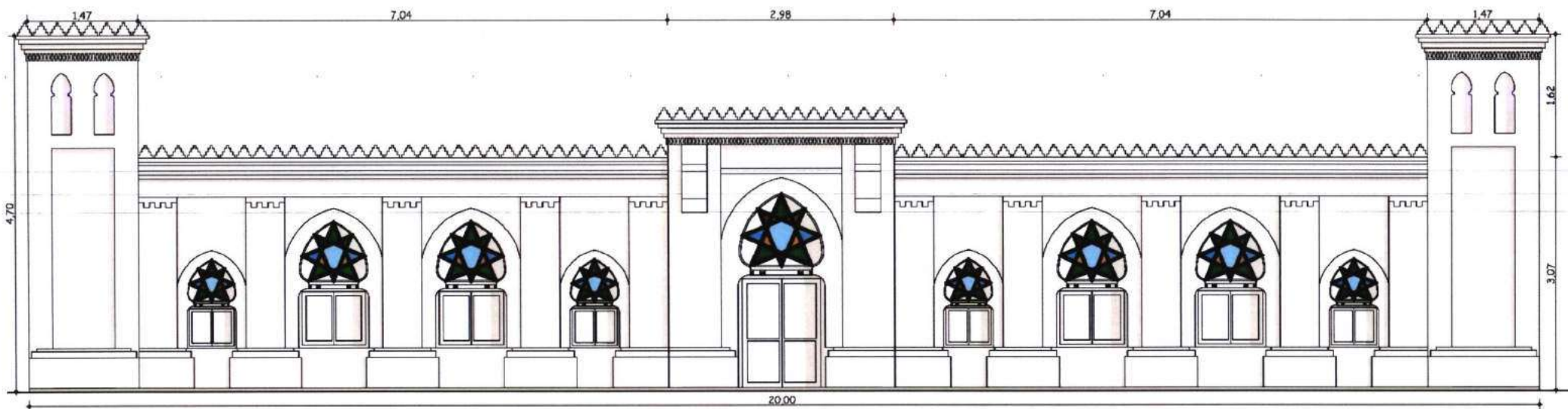

قنصلية إسبانيا:

بنيت القنصلية الأسبانية المطلة على شارع بندر أنزران في بداية الثلاثينيات، وهي تتميز بهندستها المعمارية الكولونيالية و بغيرها و ببيرجها الذي يعلو مدخلها الرئيسي. وهي شاهدة على تطور تقنيات البناء إبان فترة تشييدها خاصة أنها حافظت على طابعها المعماري الأصلي.

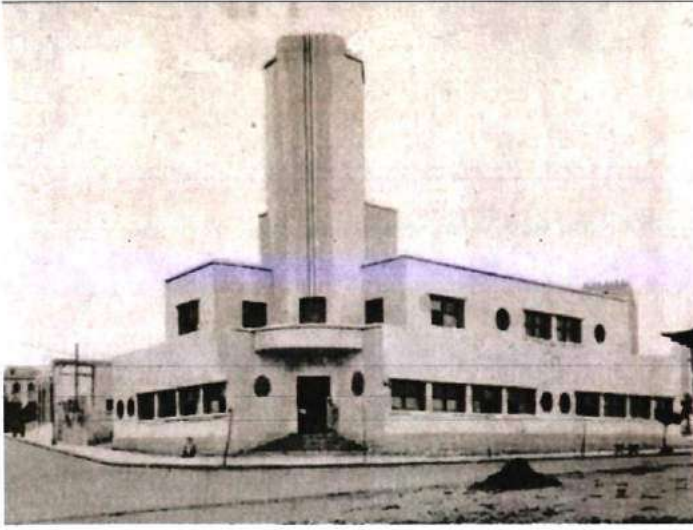

صورة قديمة للبنية

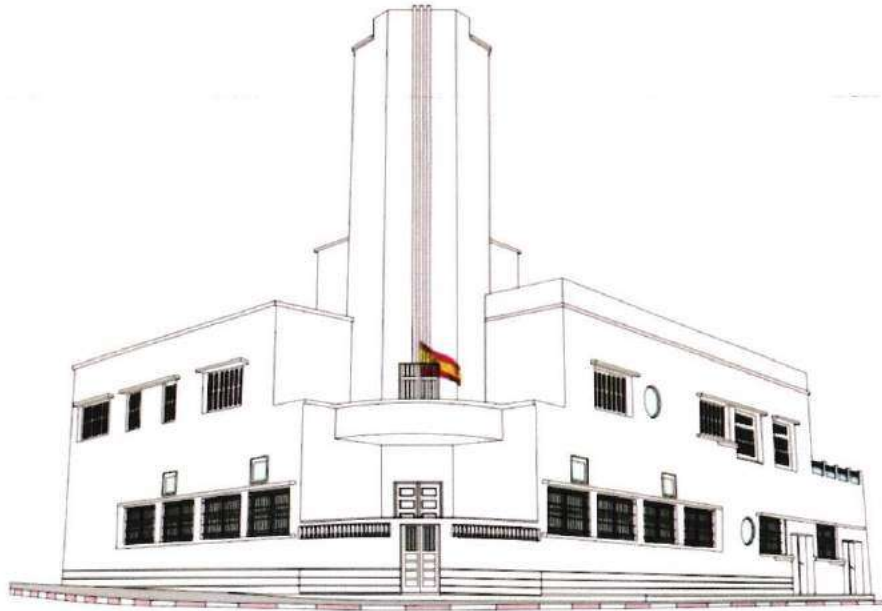

موقع البنية

السوق المركزي:



شيدت هذه البناية ذات الطابع المعماري المورسكي الحديث والواقعة بشارع مالك بن
مرحل بين سنتي 1925 و1928. وهي من تصميم المهندس أندريس فاليس
نادال. وقد تم إدخال بعض التعديلات عليها من طرف المهندس ليون أورزايس. وتتميز
بكب حجمها و باندامجها في محيطها و كذا بجودة توزيعها الداخلي، ناهيك عن
تفاصيلها المعمارية المقتبسة من التراث المعماري المحلي.



الواجهة الرئيسية للبناءة

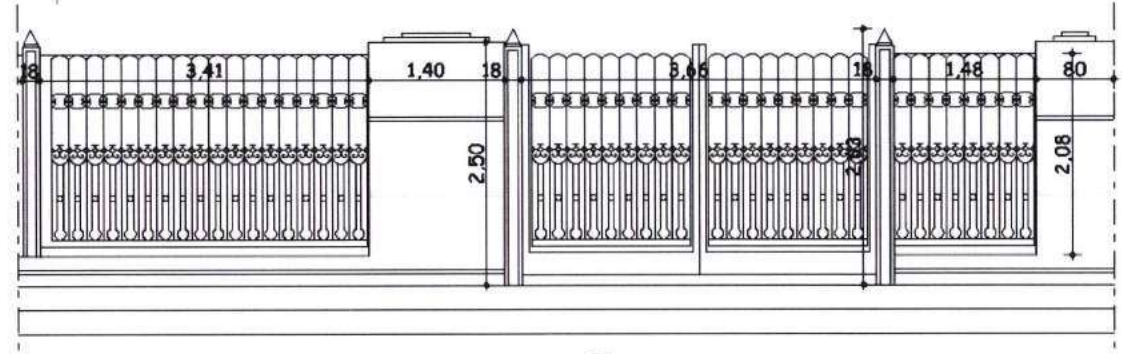
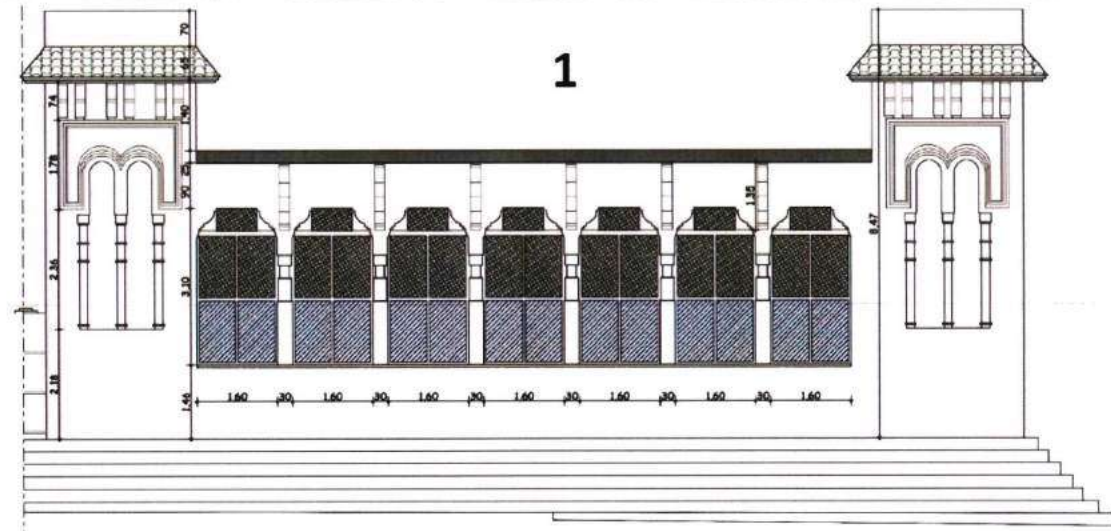
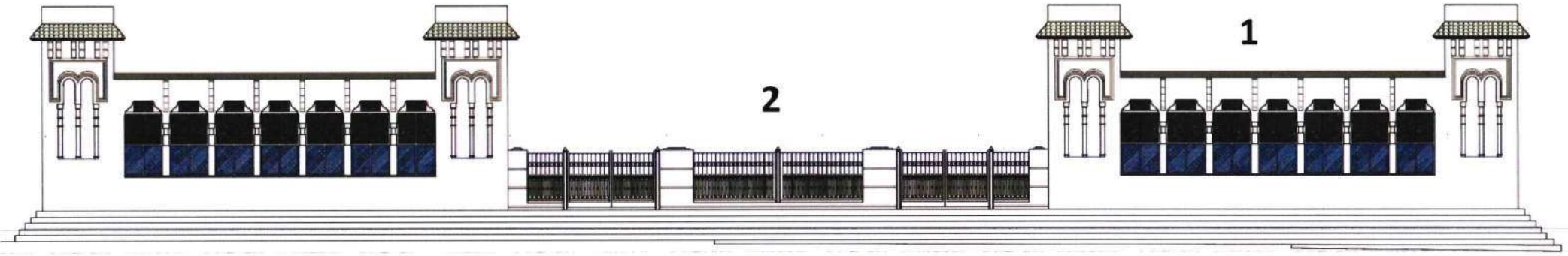

2

الواجهة الرئيسية

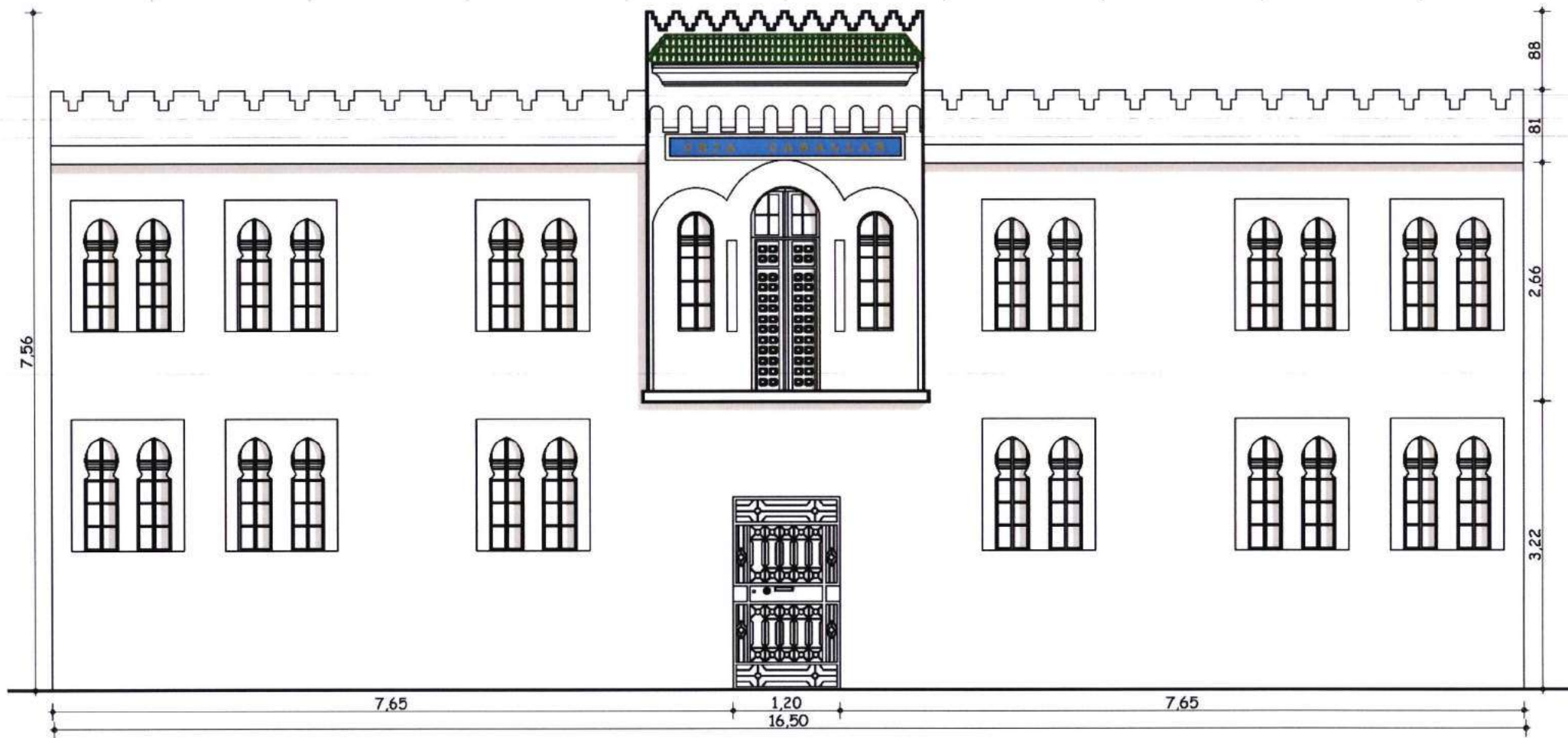

المرفقات

- شواهد الملكية و التصاميم العقارية للمباني التي ستم إضافتها لملف التصنيف.
- لائحة المباني غير المحفوظة التي سيتم إدراجها بملف التصنيف.



مقرر النقطة الثالثة عشرة:

الدراسة والمصادقة على تصنيف مدينة
العرائش تراثا وطنيا.



المقرر عدد 21 / 2022 بتاريخ 10 فبراير 2022

النقطة المتعلقة بالدراسة والمصادقة على تصنيف مدينة العرائش تراثا وطنيا

- إن مجلس جماعة العرائش المجتمع في إطار الدورة العادية لشهر فبراير 2022 خلال جلسته الثانية المنعقدة بتاريخ الخميس 08 رجب 1443 الموافق ل 10 فبراير 2022.
 - وطبقا لمقتضيات القانون التنظيمي رقم 113.14 المتعلق بالجماعات، خاصة المادة 43 منه.
- و بعد دراسة المجلس للنقطة المتعلقة بالدراسة والمصادقة على تصنيف مدينة العرائش تراثا وطنيا.
- وبعد اعتماد التصويت العلني برفع الأيدي.
- وحيث إن عملية التصويت أسفرت على ما يلي:

- عدد الأعضاء الحاضرين لعملية التصويت.....: 26

- عدد الأصوات المعبر عنها.....: 26

- عدد الأعضاء الموافقين.....: 26 وهم السادة والسيدات:

- عبد المومن صبيحي - السعيد بوشيبة - مجد المتوكي - رشيد الزكراك - فاطمة شهر - هيام الكلاعي - خديجة سلالي - مجد براد - فاطمة بن حمدان - لحسن الشاوي - حميد العالي - إكرام عمه - فاطمة القنبوعي - سليمان الفرجاني - منير بوملوي - نجية اجبارة - نادية رحال - العربي السطي - سميرة اليملاحي - مجد المزوري - الزهرة لحيان - مجد هلال - أنوار كرمون - كوثر العمالي - هشام أشلحي - نجاة موعلي.

- عدد الأعضاء الراضين.....: لا أحد

- عدد الممتنعين عن التصويت.....: لا أحد

يقرر ما يلي:

صادق مجلس جماعة العرائش بإجماع أعضائه الحاضرين على مقرر النقطة المتعلقة

بالدراسة والمصادقة على تصنيف مدينة العرائش تراثا وطنيا.

كاتبة المجلس
خديجة سلالي



رئيس المجلس
عبد المومن صبيحي



السيد عبد المومن صبيحي، رئيس المجلس:

نتوجه بالشكر للسيدة ممثلة الوكالة الحضرية للعرائش - وزان، وللسيد ممثل مديرية الثقافة، وللسيد رئيس قسم التعمير، على سعة صدرهم، وعلى تواجدهم معنا طيلة أشغال التداول في النقطتين السابقتين.

وقبل المرور إلى باقي النقط، هناك اقتراح بتعديل ترتيب النقط بجدول الأعمال. حيث يحضر معنا السيد زهير صبار رئيس قسم التجهيز بعمالة إقليم العرائش، من أجل تنوير المجلس في موضوع النقطة المتعلقة بالمناقشة والتداول في وضعية غابة لايبیکا. ولذلك، إذا سمحتم نقدم هذه النقطة في النقاش.

إذن، بعد موافقتكم يصبح جدول الأعمال على الشكل التالي:

جدول أعمال الجلسة الثانية للدورة العادية لشهر فبراير 2022 بعد موافقة المجلس على

إعادة ترتيب نقطه

- النقطة الثانية عشرة : الدراسة والمصادقة على اتفاقية إطار للشراكة والتعاون من أجل إنجاز تصميم تهيئة مدينة العرائش بين جماعة العرائش والوكالة الحضرية للعرائش -وزان.
- النقطة الثالثة عشرة : الدراسة والمصادقة على تصنيف مدينة العرائش تراثا وطنيا .
- النقطة الرابعة عشرة : المناقشة والتداول حول وضعية غابة لايبیکا.
- النقطة الخامسة عشرة : المناقشة والتداول في وضعية المطرح الجماعي للنفايات المنزلية ونفايات الوحدات الصناعية المشابهة.
- النقطة السادسة عشرة: الدراسة والمصادقة على برمجة الفائض بميزانية السنة المالية 2021.
- النقطة السابعة عشرة: الدراسة والمصادقة على توزيع منح الدعم على الأندية الرياضية برسم سنة 2022
- النقطة الثامنة عشرة : الدراسة والمصادقة على مشروع ملحق لاتفاقية شراكة كما تم تعديلها، تتعلق بإسناد مهام المكتب الجماعي لحفظ الصحة إلى طبيب من القطاع العام.
- النقطة التاسعة عشرة: التداول في تقرير المفتشية العامة للإدارة الترابية حول تدقيق العمليات المالية والمحاسبية لجماعة العرائش برسم سنة 2019.
- النقطة العشرون : الدراسة و المصادقة على مشروع اتفاقية قصد إنجاز المشاريع: تثنية الطريق الجهوية رقم 417 و القنطرة على واد اللوكوس - الطريق الدائرية لمدينة العرائش - تدعيم و تقوية شارع الدار البيضاء.

النقطة الرابعة عشرة

المناقشة والتداول حول وضعية غابة لايبیکا.



النقطة الرابعة عشرة: المناقشة والتداول حول وضعية غابة لايبিকা.

اللجنة الدارسة للنقطة:

- لجنة البيئة والسلامة الصحية

السيد عبد المومن صديحي، رئيس المجلس:

إذن نشرع في تناول النقطة المتعلقة بالمناقشة والتداول حول وضعية غابة لايبিকা. وأعطي الكلمة في البداية للسيدة رئيسة لجنة البيئة والسلامة الصحية لقراءة ما جاء في تقرير اللجنة حولها من توصيات.

السيدة فاطمة بن حمدان، رئيسة لجنة البيئة والسلامة الصحية:

شكرا السيد الرئيس، السيد الباشا الحضور الكرام، بالنسبة للنقطة الخاصة بالمناقشة والتداول حول وضعية غابة لايبিকা. فقد عبرت اللجنة عن انزعاجها من الوضعية الكارثية التي يعيشها هذا المتنفس الطبيعي بالمدينة. الذي يتعرض يوميا للاعتداء على أشجاره التي تناهز في قدمها المائة عام. هذا فضلا عن أن كثيرا من أطراف الغابة أصبح محتلا بواسطة زرائب عشوائية من طرف بعض المجهولين الذين ينشطون في فرز القمامة، وتقديمها كأعلاف مسمومة للماشية في ظروف أقل ما يقال عنها أنها تشكل أسبابا حقيقية لعدد من الأمراض المعدية كمرض السل الذي أصبحت نسبته ملفتة بالمدينة.

وقد أوصت اللجنة في هذا الشأن بتنظيم حملة صارمة يتم فيها تحرير غابة لايبিকা من هذا الاحتلال الجائر. كما أوصت بالقيام بمبادرة تحسيسية وعملية تقودها الجماعة، ويشارك فيها المجتمع المدني من أجل تنقيتها من بقايا مواد البناء التي تتراكم في أطرافها كلما تمت الغفلة عن ذلك.

السيد عبد المومن صديحي، رئيس المجلس:

شكرا السيدة الرئيسة، وأعطي الكلمة للسيد زهير صبار، وحتى لا نحمل السيد زهير ما لا يحتمل فهو فقط هنا لتنوير المجلس فيما يتعلق بمشروع المنتزه، المراد إنجازه في غابة لايبিকা. أما الأمور الأخرى التي تحدث عنها تقرير اللجنة، فأكيد أن المسؤولية تتوزع فيها على العديد من المتدخلين.. والكلمة للسيد زهير.

السيد زهير صبار، رئيس قسم التجهيز بعمالة الإقليم:

شكرا السيد الرئيس، السيد الباشا، السيد الرئيس، السادة والسيدات المستشارين، الحضور الكريم، بالنسبة لغابة لايبিকা أريد أن أتحدث عن مشروع التهيئة، المزمع إنجازه في غابة لايبিকা. فغابة لايبিকা تفوق مساحتها 200 هكتار. والمشروع سوف يغطي 20 هكتار. هذا المشروع كان ضمن المخطط الاستراتيجي للمدينة، وكانت رصدت له من قبل وزارة الداخلية ما يعادل 09 مليون درهم. وهي غير

كافية لإقامة منتزه يليق بتطلعات الساكنة. بعد ذلك تم الترافع من قبل السيد العامل والسادة المستشارين لدى وكالة تنمية الأقاليم الشمالية ولدى الجهة، وكان الهدف هو الوصول إلى 50 مليون درهم، وهو الرقم الذي بإمكانه أن يستجيب لمطمح إعداد منتزه بصفات وشروط جيدة. لكن في النهاية وصلنا إلى مشروع يقدر تمويله بـ 35 مليون درهم، 20 مليون درهم من جهة طنجة تطوان الحسيمة، 06 مليون درهم لوكالة تنمية الأقاليم الشمالية. 09 مليون درهم للمديرية العامة للجماعات الترابية.. المشروع كان قد عرض على المجلس السابق والاتفاقيات وقعت. المشروع جاهز الآن إنما يحتاج إلى القرار النهائي، فهو يتضمن عددا من الأجزاء، فهناك فضاءات للرياضة، هناك فضاءات للعب الأطفال، وأجزاء للعائلات، وحدائق أندلسية، وأجزاء للزهة.. يعني المشروع يحتاج الاطلاع عليه وإذا ما كانت هناك إضافات أو تغييرات يتم استدراكها، وبعد ذلك يدخل إلى مرحلة الإنجاز. وطبعا الحديث هنا عن 20 هكتار المجاورة للقاعة المغطاة وهي المقترحة لهذه التهيئة وشكرا.

السيد عبد المومن صبحي، رئيس المجلس:

شكرا السيد زهير صبار، أكيد أننا في محطات مقبلة سنقوم باستدعاء السيد المهندس المعد للمشروع من أجل عرض الصور المفصلة أمام المجلس حول هذا المشروع وبالتالي الترافع جميعا من أجل إنجازها.

إذن كما قلنا، هذه النقطة فيها أبعاد مختلفة كما جاء في تقرير اللجنة. فهناك العديد من الظواهر التدميرية الموجودة داخل الغابة، نحن داخل المكتب خلال هذه المدة قمنا باستصدار العديد من القرارات، تهدف للحفاظ على لبيكا وعلى مواقع أخرى وصيانتها، سواء تعلق الأمر بمقرر الشرطة الإدارية، أو قرارات أخرى استصدرناها مؤخرا كالقرار المتعلق بمنع الدواب والعربات المجرورة داخل المدينة. كذلك هناك لجنة مشتركة بين مصالح الجماعة ومصالح العمالة قامت بجرد وتحديد الأماكن الصالحة لاستقبال بقايا ومخلفات مواد البناء. وسيأتي بعد ذلك أخذ قرار يقضي بالحجز واتخاذ العقوبات الزجرية في حق المخالفين. خاصة أصحاب الدراجات الثلاثية، الذين يشكلون خطرا على الغابة. أيضا من خلال محطة دعم جمعيات المجتمع المدني سوف نقوم بتحديد محور خاص بالبيئة، وسندعو فيه إلى الانخراط بقوة في عملية الحفاظ على هذا المنتزه، وخلق نشاطات في فضاءاته. إذن هذه بعض القرارات التي نحن الآن بصدد إنجازها بالتنسيق مع السلطات من أجل أن تكون مقدمة لوقف ما يقع حاليا للغابة من أضرار. وبالتالي إعطاء الاعتبار لهذا المنتزه. والكلمة الآن مفتوحة للحضور الكريم.

السيدة سميرة اليملاحي، عضوة المجلس:

السيد الرئيس، بالنسبة لوضعية لبيكا معروفة، وقبل أن نتدارس مشروع التهيئة الذي ينبغي أن نحرص عليه الجماعة. أتساءل هل ستصل هذه التهيئة إلى ساحل مسايطرو أم لا وشكرا السيد الرئيس.

السيد محمد المتوكي، النائب الرابع الرئيس:

أريد أن أؤكد على مسألة مهمة. فهذا المشروع المتعلق بتهيئة غابه لبيكا، ما ينبغي أن نعرفه أن التمويل المخصص من الجهة كان قد ألغي في أول الأمر، وهو الجزء الأكبر من التمويل. وهذه مناسبة لننوه بكل من ساهم من قريب أو من بعيد في إحياء هذا المشروع، السيد العامل، الإخوان بالجهة، إلى غير ذلك من الذين ساهموا في إحياء هذا المشروع. فهو مشروع مهم وعلى الأقل يشكل واجهة ستكون متنفسا لساكنة المدينة، لكن من الآن وإلى أن نصل إلى هذه التهيئة. أظن أن غابة لبيكا في طريقها إلى الوفاة. أريد أن أؤكد على مسألة مهمة، إننا كمكتب مسير، وكمجلس، منذ تولينا المجلس.. صراحة قمنا بمجهود كبير في إطار العلاقات، كل واحد من موقعه على أساس إرجاع هذا المشروع. السيد العامل كذلك منذ اللقاء التواصلي الذي أجريناه معا، بعده تم إحياء هذا المشروع، وبالتالي هذه مناسبة للتنويه بهذا العمل وهنا أريد أن أؤكد على مسألة مهمة وهي أن من يرمي بقايا ومخلفات البناء بغابة لبيكا هم المواطنين

والمواطنات. وهم من يساهم في تخريب هذه الغابة، وليس كائنات من عالم آخر.. يعني هناك عمل جديد من التحسيس من كل المتدخلين بما فيهم المجتمع المدني أن يكون، لأن القاعدة الواعية بالخطورة من هؤلاء ضعيفة، رغم أن الكل يتحدث عن ما يحصل بهذه الغابة من تدمير.

السيد السعيد بوشبية، النائب الثالث للرئيس:

موضوع التخلص من مخلفات البناء، حقيقة عرف عدة لقاءات مع مختلف الفاعلين من السلطة المحلية ومن رجال الأمن. اللقاء الأخير كان في الأسبوع السابق كما تعلمون.. الإخوان نحن لا نمتلك الآن مقررا يحدد أماكن التخلص من هذه المخلفات، وبالتالي رجال الأمن والشرطة الإدارية ليس لديها ما يمكن أن تبني عليه لتنفيذ الجزاءات الجزرية. فخلال اللقاء الأخير تم الاتفاق على تحديد عدد من الأماكن انطلاقا من معاينة قسم الأشغال، وعدد من المتدخلين.. نحن في المراحل الأخيرة على أساس أننا نصادق عليها من المجلس، وبذلك يكون لدينا قرارا تنظيما يحدد الأماكن الخاصة بهذه المخلفات. وبالتالي أي مخالفة سينتج عنها جزاءات ستقوم بها السلطات المعنية. وكذلك تم الاتفاق حول عدد من الإجراءات، منها مراسلة المهندسين المعماريين من أجل إخبارهم بهذا المقرر، رغبة في إخبار المرتفقين والمواطنين الذين سيستلمون رخص البناء بالأماكن المخصصة لمخلفات البناء. هناك كذلك جلسة تحسيسية سواء مع المقاولين أو مع جمعية أرباب الشاحنات الناقلة لهذه المخلفات. وكذلك إذا ما كانت هناك جمعية للدراجات المشغلة في هذا المجال.. فيما يخصك كذلك رخص الإصلاح التي ستسلم على مستوى قسم التعمير، سوف نلزم المواطن على توقيع التزام للتخلص من مخلفات البناء في الأماكن المخصصة لذلك.. هذه عدد من التدابير التي قمنا بها، كي نحافظ على غابة لايبিকা. لأن عملية تخريب هذه الغابة تتم بشكل أساسي من خلال التخلص من مخلفات البناء بها. وشكرا السيد الرئيس.

السيدة هيام الكلاعي، النائبة السابعة للرئيس:

بسم الله الرحمان الرحيم، أشكر جميع الإخوة والأخوات على مداخلاتهم التي تعبر عن غيرتهم على المدينة. فيما يخص موضوع لايبিকা، أنا لدي ملاحظتين: الملاحظة الأولى، هي في سياق ما جاء في مداخله السيد محمد المتوكي، وهي أننا لا يمكن أن ننكر أن ما يقع في غابة لايبিকা سببه هو المواطنين. وفي المقابل أنا ضد الفكرة القائلة بأن المواطن يلزمه حارس. أنا لا أتقبل هذه الفكرة بتاتا، لأننا إذا لم نصل إلى درجة أن يعلم المواطن أن مثل هذه الأشياء هي ممتلكات شخصية ينبغي الحفاظ عليها، سوف نصل إلى درجة أن كل وردة ينبغي أن نجعل لها حارسا. ولنا في حديقة الألعاب في ساحه المسيرة عبرة. حيث وقع لها مثل الصالون الذي نخصه للضيوف.. أي توضع عليه اليد، فلا يجلس فيه لا صاحبه ولا الضيوف، هذه الحديقة بقيت على حالها مغلقة حتى جاء البلطجية وخربوها، ولم تتح لأطفال المدينة لكي يلعبوا فيها.. أنا أظن أن الحل الذي ينبغي أن يقام به بخصوص لايبিকা هي حملات تحسيسية بالشراكة مع جمعيات المجتمع المدني لكي تتحرك هذه الغابة، وتخرج من وضع المهجور.. لأن ذلك يظهر جليا حينما تتعرض لكل هذا التخريب من قطع للأشجار وسرقتها ورعي لبقايا البناء وغير ذلك... يمكن أن نستثمر الغابة من أجل ضمان أنشطة دائمة بها. وإذا وقع ذلك فسوف نحافظ عليها، والمثال هو رأس الرمل حاليا، فإلى حد ما نجد الآن نظيف، لأن به أنشطة رغم بساطتها.. أما إذا ما فكرنا في تخصيص حارس لكل منشأة أو فضاء بالمدينة، فإننا سنكون في سجن كبير.. وشكرا جزيلا.

السيدة سميرة اليملاحي، عضوة المجلس:

أنا أتفق أنه بالنسبة للسكان.. واجب أن نقف جميعا كمجتمع مدني، وكفاعلين جمعيين، وفاعلين سياسيين، أننا نشغل على توعية الساكنة. كما نعلم، في أوروبا هناك غرامات.. أي مخالفة عليها غرامة.

إذن ما دور الشرطة الإدارية؟ لأن المواطن يحتاج لنطبق عليه غرامة إذا ما ارتكب مخالفة. في الدول المتقدمة كفرنسا يطبق الغرامة من خلال... وإلا كيف سنعرف أن هناك مخالفة.. وهي أعطت مثال بالنسبة للألعاب التي خربت مؤخرًا.. لو كانت هناك شرطة إدارية تعمل أو هناك حارس وهناك مخالفات عليها جزاءات لن نسقط في هذا الإشكال..

السيدة نادية رحال، عضوة المجلس:

فعلا دول الغرب ليسوا أفضل منا، ولا يتم التزامهم بالقوانين فقط بالتحسيس والتوعية، بل هناك أيضا الغرامات الجزرية. ولذلك نطالب بتنفيذ الغرامات. هذه من جهة، من جهة أخرى: هناك اقتراح بالنسبة لمخلفات البناء. وهو أن الجماعة هي من تتكلف بشحن هذه المخلفات، ولذلك فكل رخصة سحب من مصالحها سواء كانت للبناء أو الإصلاح تضع أمام موقع بنائها حاوية كبيرة لهذا الشأن، وشاحنة الجماعة هي من تقوم بنقل ذلك، على أساس أن يؤدي عن هذه الخدمة.. وتحياطي.

السيد عبد المومن صبيحي، رئيس المجلس:

شكرا.. والكلمة للسيد لحسن الشاوي.

السيد لحسن الشاوي. عضو المجلس:

بسم الله الرحمان الرحيم، السيد الرئيس، السيد الباشا، السادة والسيدات الأعضاء، في البداية أشيد بتدخل السيد السعيد السعيد بوشيبة، كما قال: ينبغي تحديد مكان خاص يتم فيه وضع مخلفات البناء. وهناك من يستغل هذه المخلفات من أجل تسوية الأرضية وغير ذلك.. هذا من جانب، من جانب آخر في المجلس السابق سبق وأن استصدرنا خمس مقررات متعلقة بغابة لايبিকা. ودائما نناقش مشكل لايبিকা.. لايبিকা السيد الرئيس مشروع مهم داخل المدينة، وهو المتنفس بالمدينة.. في حين نلاحظ غياب مديرية أملاك الدولة التي هي طرف، ومديرية المياه والغابات التي يهتما تشجير لايبিকা.. هؤلاء الناس ينبغي أن يكونوا حاضرين معنا من أجل تنويرنا. الأشجار يوميا تقطع.. نناشد الجميع من أجل وضع حد لذلك والبدء في التهيئة، ولو الجزء الأول من هذا المنتزه وشكرا.

السيد عبد المومن صبيحي، رئيس المجلس:

إذن شكرا أيها السادة، أيها الإخوة والأخوات، كما قلت جميعا، ولا أحد يختلف عن النقط التي ذكرت.. نحن واعون بتفعيل وأجراء جميع المقررات. فأول شيء اشتغلنا عليه بالمجلس هو الإطار القانوني. فهناك مجموعة من القرارات تم استصدارها، وهي من ستؤطر عملية تدخلنا وتدخل السلطات في لايبিকা. جانب التحسيس والتوعية ضروري، ولكن لا يكفي ويجب الانتقال إلى الجانب الجزري كما قالت الأخوات. وهذا يأتي في إطار القرارات التي استصدرناها. وتدخلنا في هذا المجال سيكون في شكل آخر بعدها. إذن باسمكم جميعا نشكر السيد زهير صبار المهندس بعمالة العرائش على حضوره معنا وعلى تنويره للمجلس...

النقطة الخامسة عشرة

المناقشة والتداول في وضعية المطرح
الجماعي للنفايات المنزلية ونفايات الوحدات
الصناعية المشابهة



النقطة الخامسة عشرة: المناقشة والتداول في وضعية المطرح الجماعي للنفايات المنزلية ونفايات الوحدات الصناعية المشابهة

اللجان الدارسة للنقطة:

- لجنة المرافق العمومية والخدمات
- لجنة البيئة والسلامة الصحية

السيد عبد المومن صبيحي، رئيس المجلس:

ونمر إلى النقطة المتعلقة بالمناقشة والتداول في وضعية المطرح الجماعي للنفايات المنزلية، ونفايات الوحدات الصناعية المشابهة. وأعطى الكلمة للسيد رئيس لجنة المرافق العمومية لتلاوة ما جاء في تقرير اللجنة بخصوص هذه النقطة.

السيد محمد المزوري، رئيس لجنة المرافق العمومية والخدمات:

فيما يرتبط بالنقطة المتعلقة بالمناقشة والتداول في وضعية المطرح الجماعي للنفايات المنزلية، ونفايات الوحدات الصناعية المشابهة. حيث تم الوقوف على عمل المصلحة المختصة، التي أعدت ورقة في الموضوع ضمت عددا من المعطيات الخاصة بالشركات المشتغلة في هذا الجانب والمستغلة للمطرح العمومي. تبين للجنة من خلال التداول فيها مجموعة من الملاحظات:

- شركة كازا تيكنيك هي من تدبر المطرح العمومي خلال فترة العقد المؤقت الذي يجمعها بالجماعة.

- وجود تراخيص عشوائية لهذه الشركات الناقلة للنفايات الصناعية من أجل استغلال المطرح.

- عدم استفادة الجماعة من أي مداخيل مترتبة عن هذه التراخيص، وهي مداخيل مهمة يمكنها المساهمة في الرفع من خدمات المصالح الجماعية.

- غياب قرار جماعي يحدد وينظم عملية الترخيص وعملية الاستخلاص لهذه الشركات. وذلك ما أثار دهشة اللجنة وطرح السؤال الملح حول المستفيد من هذا الوضع طيلة هذه المدة؟

- وضعية المطرح هي وضعية كارثية وتتفاقم خطورتها على الساكنة المحيطة به مع مرور الوقت.

هذا، وخلال وضع اليد على واقع الحال المتعلق بهذا الموضوع، والإلحاح من طرف أعضاء اللجنة على العمل الجاد والسريع من أجل وقف النزيف، الذي تسببه هذه الوضعية غير الطبيعية في استغلال مرفق عمومي بشكل عشوائي، وبدون مردود. تم تناول الإجراءات التي يمكنها أن تساهم في ضبط تدبير المطرح العمومي وإخضاعه للقانون. خاصة وأن الجماعة في طريقها إلى تفويض مرفق جمع النفايات المنزلية وما شابهها من خلال عقد جديد إلى شركة كازا تيكنيك التي رست عليها مؤخرًا الصفقة.

وفي هذا الشأن تم التوضيح من المصالح المعنية بأن صفقة تدبير المطرح العمومي يتم حاليا الإعداد لها منفصلة عن الصفقة السابق ذكرها. وسيتم فيها التركيز على أن يصبح هذا المطرح خاضعا للمراقبة. كما تم فتح ورش لإعداد القرارات الجماعية المنظمة لعملية استغلال هذا المرفق، واستخلاص الواجبات الخاصة بالجماعة. وفقا لدورية السيد وزير الداخلية عدد D13015 بتاريخ 17 دجنبر 2012 حول تفعيل الإتاوة المستحقة عن خدمات المرفق العمومي الجماعي للنفايات المنزلية والنفايات المماثلة لها وكيفية تطبيقها. وكذلك بالاستئناس ببعض التجارب الجماعية السابقة في هذا المجال. وبناء على ذلك خلصت اللجنة إلى تسجيل التوصيات التالية:

- المطالبة بلجنة تقصي في شأن منح تراخيص عشوائية من أجل استغلال مرفق عمومي هو المطرح الجماعي.

- الإلحاح على إيجاد حل عاجل للمطرح العمومي الحالي وإغلاقه بصفة نهائية في أجل سنة.

- عقد دورة استثنائية يتم فيها تحيين ومراجعة القرار الجبائي، وتضمينه للبنود الواجبة من أجل ضمان الحقوق المالية للجماعة في الأبواب المترتبة عن التراخيص الممنوحة لأجل استغلال المطرح العمومي.

السيد عبد المومن صبيحي، رئيس المجلس:

الكلمة الآن للسيدة رئيسة لجنة البيئة والسلامة الصحية

السيدة فاطمة بن حمدان، رئيسة لجنة البيئة والسلامة الصحية:

وبخصوص النقطة الرابعة عشرة، المتعلقة بالمناقشة والتداول في وضعية المطرح الجماعي للنفايات المنزلية ونفايات الوحدات الصناعية المشابهة. فقد أوضح السيد المهندس الجماعي عددا من المعطيات الخاصة بالشركات المستغلة للمطرح العمومي. تبين للجنة من خلال التداول فيها مجموعة من الملاحظات أن:

- شركة كازا تيكنيك هي من قدمت جدولاً يتضمن إحصاءً خاصاً بالشركات الناقلة للنفايات الصناعية للمطرح. بعد ما تم طلب ذلك منها من طرف المصالح الجماعية.

- تسع شاحنات أو شركات حسب الجدول المقدم هي من تقوم بوضع نفاياتها الصناعية في المطرح العمومي. وتقدر كمية هذه النفايات ب 3.7 طن يوميا. و 921 طن شهريا.

- عدد من الشركات التي تقوم بطرح نفاياتها تمتلك ترخيصا من المصالح الجماعية.

- عدم استفادة الجماعة من أي مداخيل مترتبة عن هذه التراخيص.

- غياب قرار جماعي يحدد وينظم عملية الترخيص وعملية الاستخلاص لهذه الشركات.

- وضعية المطرح هي وضعية مزرية وخطيرة، وتحتضن عددا من الآفات المقرفة كالإقامة داخل فضاء المطرح من طرف المشتغلين بفرز القمامة ورعي المواشي والأبقار.

ولذلك أوصت اللجنة بالمطالبة بفتح المطرح الإقليمي الموحد بشكل مستعجل، أو البحث عن حلول بديلة، والأخذ بعين الاعتبار محيط المطرح الحالي وما يشكله من خطر على الساكنة في صفقة تدبير المطرح.

السيد عبد المومن صبيحي، رئيس المجلس:

والآن أفتح مجال التدخل للسيد عبد الرزاق البريري عن القسم التقني لعرض ما تم إعداده ودراسته من طرف المكتب المسير بخصوص هذه النقطة.

السيد عبد الرزاق البريري، المكلف بتتبع قطاع التدبير المفوض بالجماعة:

بسم الله الرحمان الرحيم، السيد الرئيس، السيد الباشا، السيدات والسادة الأعضاء المحترمين، السادة الحضور الكرام. أعرض عليكم تقريرا عبر الشاشة التفاعلية بخصوص هذه النقطة المتعلقة بوضعية المطرح الجماعي للنفايات المنزلية ونفايات الوحدات الصناعية المشابهة. وهو كالتالي:

عرض حول وضعية المطرح الجماعي للنفايات المنزلية ونفايات الوحدات الصناعية و المشابهة لها

دورة شهر فبراير لسنة 2022

اعداد وتقديم السيد : عبد الراق البريري
مكلف بعملية التتبع والمراقبة لقطاع النظافة بالجماعة

تدبير النفايات

طبقا لمقتضيات القانون رقم 28.00 الصادر بالجريدة الرسمية بتاريخ 07 دجنبر 2006 و المتعلق بتدبير النفايات والتخلص منها بهدف وقاية صحة الانسان والوحيش والهواء والتربة والأنظمة البيئية والمواقع والمناظر الطبيعية بصفة عامة من الآثار الضارة للنفايات وحمايتها منها.

فالنفايات بصفة عامة حسب المادة 3 من هذا القانون هي كل المخلفات الناتجة عن عمليات استخلاص أو استغلال أو تحويل أو انتاج أو استهلاك أو استعمال أو مراقبة أو تصفية وبصفة عامة كل الأشياء المتخلي عنها أو التي يلزم صاحبها بالتخلص منها

النفايات المنزلية : كل النفايات المترتبة عن أنشطة منزلية

النفايات المماثلة للنفايات المنزلية: كل النفايات الناجمة عن أنشطة اقتصادية أو تجارية أو حرفية والتي تكون من حيث طبيعتها ومكوناتها وخصائصها مماثلة للنفايات المنزلية

النفايات الفلاحية : النفايات العضوية الناتجة بشكل مباشر عن أنشطة فلاحية أو عن أنشطة تتعلق بتربية المواشي أو البستنة

النفايات الصناعية : كل النفايات الناتجة عن نشاط صناعي أو فلاحى أو حرفي أو نشاط مماثل

النفايات الهامدة : كل النفايات التي لا تنتج أي تفاعل فيزيائي أو كيميائي، وندخل في حكمها النفايات الناجمة عن استغلال المقالع والمناجم... وعن أشغال الهدم أو البناء أو التجديد أو

فتدبير النفايات يشمل كل العمليات المتعلقة بالجمع الاولي للنفايات وجمعها وتخزينها وفرزها ونقلها وافرغها في المطارح ومعالجتها وتأمينها وتدويرها والتخلص منها بما في ذلك مراقبة هذه العمليات وحراسة مواقع المطارح خلال مدة استغلالها أو بعد اغلاقها

الوضعية الحالية لتدبير للنفايات بالمطرح الجماعي :

في إطار الخدمات المقدمة من طرف شركة كازا تيكنيك المكلفة بتسيير هذا المرفق الحيوي بناء على الصفقة التفاوضية رقم CL-2022-01 والمحددة في 60 يوما ، فعلى مستوى المطرح جميع النفايات الواردة الى المطرح بمعدل 140 طنا يوميا (110 +30 طن). تقوم الشركة بنشرها على أرضية المطرح ومزجها ببقايا مخلفات البناء والهدم والأتربة لامتصاص سائل الليكسيفيا والعمل على دكها ومعالجتها بالجرافة الميكانيكية.

وكما لا يخفى عليكم أن هناك منتجين للنفايات من الخواص طبيعيين ومعنويين يزاولون بفعل نشاط الإنتاج أو التوزيع أو الاستيراد أو التصدير بدون أداء مستحقات مالية لفائدة الجماعة.

لهذه الأسباب قام السيد رئيس الجماعة بتوجيه مراسلتين للسيد مدير شركة كازا تيكنيك بهدف الحد من عشوائية استغلال المطرح.

الأولى : كانت بتاريخ 27 دجنبر 2022 تحت عدد 3006 حول موافاته بجرد كامل لعدد شاحنات الخواص التي يستفيد أصحابها من خدمات المطرح بدون ترخيص .

الثانية : كانت بتاريخ 06 يناير 2022 تحت رقم 77 حول اعداد جرد تقريبي لأصحاب العربات المستقرة بالمطرح والاخرى التي تجوب مختلف أحياء وشوارع وأزقة المدينة.

وبناء على المراسلة الجوابية المذكورة أعلاه للسيد مدير شركة كازا تيكنيك ، قمت بإعداد تقرير تقني بتاريخ 14 يناير 2022 للسيد رئيس الجماعة مرفقا بنسخة من القرار الجبائي لجماعة أكادير قصد الاستئناس، يحدد مبالغ الرسوم والاتاوات والحقوق حول عملية جمع النفايات المنزلية والمشابهة لها ونقلها وايداعها بالمطرح الجماعي يشمل المعطيات التالية:

عدد الشاحنات الواردة على المطرح الجماعي 09 شاحنات

الكمية المقدرة للنفايات في اليوم :30.7 طن

الكمية المقدرة للنفايات في الشهر:921 طن

وحسب بعض المعلومات التي استسقيتها من طرف بعض المهتمين بتدبير المطارح الجماعية تبين لي أن المبلغ الإجمالي الممكن استخلاصه على أقل تقدير من مطرح النفايات خلال الشهر الواحد هو :92100 درهم (100 درهم x921 طن\شهر)

وبناء على ما سلف ذكره ، أعطى السيد رئيس الجماعة تعليماته للجهات المختصة بالجماعة قصد اعداد قرار جبائي يحدد مبالغ الرسوم والحقوق المستحقة على النفايات المنزلية والمماثلة لها و المودعة بالمطرح الجماعي لفائدة الجماعة وعرضه في الدورة المقبلة قصد المناقشة والمصادقة عليه.

المراسلة الثانية

كانت بتاريخ 19 يناير 2022 تحت عدد 231

CASA TECHNIQUE

المراسلة بتاريخ 19 يناير 2022

من السيد
مدير الاستغلال بشركة كارزا تكنولوجي

إلى السيد
رئيس جماعة العرائش

الموضوع: مراسلة جوابية

المراسلة رقم 32 بخصوص حرد أصحاب العروات المستقرة المطرح الجماعي والتواحدة بالمدينة.

سلامة ثم وجود مولاة الأمام فلم له التصرف والتأهب.

وحد، كما الموضوع المشار إليه أعلاه، وعلامة بما ورد في مراسلتكم لعلنا ان عدد المحلات المتواجدين بالمطرح
الجماعي بقراب 80 شخصا، حيث يقوم بعضهم بتربية المواشي والابقار والتي يتراوح عددها بين 200 و300 رأس على أقل
تقدير، أما في بعض أسس العروات المنقورة عروات التي تحرق شوارع وأحياء المدينة فبموجب عددها 200 حوزة.

وتسليم.

CASA TECHNIQUE
BP 82 NOUASSEUR
CASABLANCA
Tel: 0922 50 62 10
Fax: 0922 50 10 36

بخصوص مضمون الرسالة الجوابية الثانية للسيد مدير
شركة كارزا تيكنيك كانت على الشكل التالي

لأشخاص المستقرين بالمطرح الجماعي حوالي : 80

لابقار والمواشي التي تتغذى من المطرح الجماعي ما
200 و 300 رأس

صاحب العربات المجرورة واليدوية والدراجات الثلاثية
تجوب مختلف شوارع وأحياء المدينة حوالي 200

العروض لصيانة وتدبير المطرح الجماعي للنفايات بحي المنار

ي إطار وضع نظام للمراقبة والحفاظ على البيئة فقسم الأشغال بالجماعة بصدد اعداد صفقة
على # صفقة قابلة للتجديد # طبقا لمرسوم الصفقات العمومية رقم 2-12-349 بتاريخ 20 مارس
2011 لكون كميات النفايات المرغوب في معالجتها بالمطرح الجماعي محددة مسبقا بأكثر قدر من
دقة بحيث تكتسي طابعا توقعيا وتكراريا ودائما
من مميزات هذا النوع من الصفقات أن الجماعة بإمكانها تجديد الصفقة ضمينا من سنة الى
خرى في حدود 03 سنوات متتالية

ة من هذه الصفقة

حداث سياج معدني بمحيط المطرح على علو ب 02 أمتار
نشط مداخل الجماعة على مستوى إيداع النفايات من طرف الخواص
تبع ومراقبة تدبير النفايات بالمطرح الجماعي
معالجة النفايات المنزلية والمماثلة لها وفق دفتر التحملات الخاص بالصفقة
نع مبيت البوعارة بالمطرح الجماعي
حد من عشوائية استغلال المطرح بشكل عام

خاتمة:

تبعاً لمضامين المرسوم رقم 2.16.301 المتعلق بمسطرة إعداد برنامج عمل الجماعة وتتبعه وتحيينه وتقييمه؛ ذلك أنه حث على إدراج البعد البيئي ضمن الأولويات التنموية للجماعات، التي عجزت عن تدبير قطاع النفايات بمدنها وبتنسيق مع الفريق التقني المكلف من طرف السيد رئيس الجماعة بعقد جلسات تشاورية، سنقوم باشتراك الطاقم التقني لشركة كازاتيكنيك الساهر على تدبير قطاع النظافة بالمدينة في اللقاءات التواصلية بهدف الحصول على المعلومات حول الاكراهات والصعوبات التي تواجههم في التدبير اليومي لقطاع النظافة ، وعن ما هي الحلول الفنية والقابلة للتنفيذ لضمان استمرارية حسن تدبير هذا المرفق الحيوي من أجل الحفاظ على النظافة والحالة البيئية للمدينة ؟

عرض حول وضعية المطرح الجماعي للنفايات المنزلية ونفايات الوحدات الصناعية و المشابهة لها

دورة شهر فبراير لسنة 2022

اعداد وتقديم السيد : عبد الراق البريري
مكلف بعملية التتبع والمراقبة لقطاع النظافة بالجماعة

تدبير النفايات

طبقا لمقتضيات القانون رقم 28.00 الصادر بالجريدة الرسمية بتاريخ 07 دجنبر 2006 و المتعلق بتدبير النفايات والتخلص منها بهدف وقاية صحة الانسان والوحيش والهواء والتربة والأنظمة البيئية والمواقع والمناظر الطبيعية بصفة عامة من الأثار الضارة للنفايات وحمايتها منها.

فالنفايات بصفة عامة حسب المادة 3 من هذا القانون هي كل المخلفات الناتجة عن عمليات استخلاص أو استغلال أو تحويل أو انتاج أو استهلاك أو استعمال أو مراقبة أو تصفية وبصفة عامة كل الأشياء المتخلي عنها أو التي يلزم صاحبها بالتخلص منها

النفايات المنزلية : كل النفايات المترتبة عن أنشطة منزلية

النفايات المماثلة للنفايات المنزلية: كل النفايات الناجمة عن أنشطة اقتصادية أو تجارية أو حرفية والتي تكون من حيث طبيعتها ومكوناتها وخصائصها مماثلة للنفايات المنزلية

النفايات الفلاحية : النفايات العضوية الناتجة بشكل مباشر عن أنشطة فلاحية أو عن أنشطة تتعلق بتربية المواشي أو البستنة

النفايات الصناعية : كل النفايات الناتجة عن نشاط صناعي أو فلاحى أو حرفي أو نشاط مماثل

النفايات الهامة : كل النفايات التي لا تنتج أي تفاعل فيزيائي أو كيميائي، وندخل في حكمها النفايات الناجمة عن استغلال المقالع والمناجم ... وعن أشغال الهدم أو البناء أو التجديد أو

فتدبير النفايات يشمل كل العمليات المتعلقة بالجمع الاولي للنفايات وجمعها وتخزينها وفرزها ونقلها وافرغها في المطارح ومعالجتها وتثمينها وتدويرها والتخلص منها بما في ذلك مراقبة هذه العمليات وحراسة مواقع المطارح خلال مدة استغلالها أو بعد اغلاقها

الوضعية الحالية لتدبير للنفايات بالمطرح الجماعي :

في إطار الخدمات المقدمة من طرف شركة كازا تيكنيك المكلفة بتسيير هذا المرفق الحيوي بناء على الصفقة التفاوضية رقم CL-2022-01 والمحددة في 60 يوما ،فعلى مستوى المطرح جميع النفايات الواردة الى المطرح بمعدل 140 طنا يوميا (110 +30 طن). تقوم الشركة بنشرها على أرضية المطرح ومزجها ببقايا مخلفات البناء والهدم والأتربة لامتصاص سائل الليكسيفيا والعمل على دكها ومعالجتها بالجرافة الميكانيكية.

وكما لا يخفى عليكم أن هناك منتجين للنفايات من الخواص طبيعيين ومعنويين يزاولون بفعل نشاط الإنتاج أو التوزيع أو الاستيراد أو التصدير بدون أداء مستحقات مالية لفائدة الجماعة.

لهذه الأسباب قام السيد رئيس الجماعة بتوجيه مراسلتين للسيد مدير شركة كازا تيكنيك بهدف الحد من عشوائية استغلال المطرح.

الأولى : كانت بتاريخ 27 دجنبر 2022 تحت عدد 3006 حول موافاته بجرد كامل لعدد شاحنات الخواص التي يستفيد أصحابها من خدمات المطرح بدون ترخيص .

الثانية : كانت بتاريخ 06 يناير 2022 تحت رقم 77 حول اعداد جرد تقريبي لأصحاب العربات المستقرة بالمطرح والآخرى التي تجوب مختلف أحياء وشوارع وأزقة المدينة.

وبناء على المراسلة الجوابية المذكورة أعلاه للسيد مدير شركة كازا تيكنيك ، قمت بإعداد تقرير تقني بتاريخ 14 يناير 2022 للسيد رئيس الجماعة مرفقا بنسخة من القرار الجبائي لجماعة أكادير قصد الاستئناس، يحدد مبالغ الرسوم والاتاوات والحقوق حول عملية جمع النفايات المنزلية والمشابهة لها ونقلها وايداعها بالمطرح الجماعي يشمل المعطيات التالية:

عدد الشاحنات الواردة على المطرح الجماعي 09 شاحنات
الكمية المقدرة للنفايات في اليوم: 30.7 طن
الكمية المقدرة للنفايات في الشهر: 921 طن

وحسب بعض المعلومات التي استسقيتها من طرف بعض المهتمين بتدبير المطارح الجماعية تبين لي أن المبلغ الإجمالي الممكن استخلاصه على أقل تقدير من مطرح النفايات خلال الشهر الواحد هو: 92100 درهم (100 درهم x 921 طن\شهر)

وبناء على ما سلف ذكره ، أعطى السيد رئيس الجماعة تعليماته للجهات المختصة بالجماعة قصد اعداد قرار جبائي يحدد مبالغ الرسوم والحقوق المستحقة على النفايات المنزلية والمماثلة لها و المودعة بالمطرح الجماعي لفائدة الجماعة وعرضه في الدورة المقبلة قصد المناقشة والمصادقة عليه.

المراسلة الثانية

كانت بتاريخ 19 يناير 2022 تحت عدد 231

CASA TECHNIQUE

المراسلة بتاريخ 19 يناير 2022

من السيد

مدير الاستغلال بشركة كازا تيكنيك

إلى السيد

رئيس جماعة العرائش

شعبة الاتصال
عدد 231

19 يناير 2022

الموضوع: مراسلة جواب

المراسلة رقم 32 بخصوص حرد أصحاب العرمان المستقرة المطرح الجماعي والتواضعة بالمدينة

سلامة ثم وجود حولا الامام دام له النصر والتأييد.

وعدا، نعا الموضوع المشار اليه اعلاه، وعلاوة بما ورد في مراسلتكم تحيطكم علما ان عدد كالمعلا التواجد في المطرح

الجماعي يارب 80 شخصا، حيث يقوم بعضهم بتربية المواشي والابقار والتي يتراوح عددها بين 200 و300 رأس على التقر

تقدير. اما في يخص أسماص العرمان المنقورة دواب التي تحرق شوارع واحياء المدينة فنفوق عددها 200 حرد.

والسلام.

CASA TECHNIQUE
BP 63 MOUASSEUR
CASABLANCA
Tel: 0922 50 62 19
Fax: 0522 60 10 36

بموضوع مضمون الرسالة الجوابية الثانية للسيد مدير
شركة كازا تيكنيك كانت على الشكل التالي

لأشخاص المستقرين بالمطرح الجماعي حوالي : 80

لابقار والمواشي التي تتغذى من المطرح الجماعي ما
200 و 300 رأس

صاحب العربات المجرورة واليدوية والدراجات الثلاثية
تجوب مختلف شوارع وأحياء المدينة حوالي 200

العروض لصيانة وتدبير المطرح الجماعي للنفايات بحي المنار

ي إطار وضع نظام للمراقبة والحفاظ على البيئة فقسم الأشغال بالجماعة بصدد اعداد صفقة
على # صفقة قابلة للتجديد # طبقا لمرسوم الصفقات العمومية رقم 2-12-349 بتاريخ 20 مارس
2011 لكون كميات النفايات المرغوب في معالجتها بالمطرح الجماعي محددة مسبقا بأكبر قدر من
دقة بحيث تكتسي طابعا توقعيا وتكراريا ودائما
من مميزات هذا النوع من الصفقات أن الجماعة بإمكانها تجديد الصفقة ضمينا من سنة الى
خرى في حدود 03 سنوات متتالية

ة من هذه الصفقة

حداث سياج معدني بمحيط المطرح على علو ب 02 أمتار
نشط مداخل الجماعة على مستوى إيداع النفايات من طرف الخواص
تبع ومراقبة تدبير النفايات بالمطرح الجماعي
معالجة النفايات المنزلية والمماثلة لها وفق دفتر التحملات الخاص بالصفقة
نع مبيت البوعارة بالمطرح الجماعي
حد من عشوائية استغلال المطرح بشكل عام

خاتمة:

تبعاً لمضامين المرسوم رقم 2.16.301 المتعلق بمسطرة إعداد برنامج عمل الجماعة وتتبعه وتحيينه وتقييمه؛ ذلك أنه حث على إدراج البعد البيئي ضمن الأولويات التنموية للجماعات، التي عجزت عن تدبير قطاع النفايات بمدنها وبتنسيق مع الفريق التقني المكلف من طرف السيد رئيس الجماعة بعقد جلسات تشاورية، سنقوم باشتراك الطاقم التقني لشركة كازاتيكنيك الساهر على تدبير قطاع النظافة بالمدينة في اللقاءات التواصلية بهدف الحصول على المعلومات حول الاكراهات والصعوبات التي تواجههم في التدبير اليومي لقطاع النظافة ، وعن ما هي الحلول الفنية والقابلة للتنفيذ لضمان استمرارية حسن تدبير هذا المرفق الحيوي من أجل الحفاظ على النظافة والحالة البيئية للمدينة ؟

(أثناء عرض السيد البربري يغادر السيد الباشا القاعة، ويخلفه نائبه السيد عبد الرحمان بوسعيد)

السيد عبد المؤمن صبيحي، رئيس المجلس:

شكرا السيد عبد الرزاق على تتبع هذا القطاع، وعلى هذا العرض القيم على أنظار المجلس. وقفنا جميعا على الوضعية الكارثية للمطرح ومجموعة من الظواهر السلبية التي توجد داخل المدينة، قلنا في النقطة السابقة أننا بصدد إعداد الإطار القانوني، وكذلك المداخل القانونية للتدخل، وأعطي الكلمة الآن للسادة الأعضاء.

(في هذه اللحظة يغادر الرئيس القاعة، ويخلفه نائبه الثالث السيد السعيد بوشيبه في ترأس الجلسة.)

السيد السعيد بوشيبه، النائب الثالث للرئيس:

تفضلي الأخت سميرة اليملاحي الكلمة لك.

السيدة سميرة اليملاحي، عضوة المجلس:

السلام عليكم، نحن بصدد المطرح، لتدارك إشكال استخلاص الجماعة للديون المترتبة عن استغلال المطرح من قبل. والقانون الذي ينظم عملية تسوية الوضعية مع الجماعة. لدي بعض الأسئلة: من المسؤول عن الكارثة البيئية الموجودة حاليا بحي المنار؟ لماذا المجلس السابق لم يفكر في تسييج المطرح ووضع قرار جبائي يربط أصحاب الشركات بالجماعة؟ لن نتحدث عن العشوائية التي تعاني منها المدينة. صحيح أن المجلس الحالي وضع حدا لهذه الخروقات السابقة التي تسيء للمدينة بصفة عامة وللمواطن العرائشي بصفة خاصة، ورفع الضرر على الساكنة المتواجدة بحي المنار ويتم استغلال مطرح آخر، ويتم تشجير المطرح الحالي بحكم التجمع السكني الكبير المتواجد هناك، وأنا لا أتفق أن تمانين شخصا هم من يقطنون هناك، فهناك تجمع سكني كبير ومدريتين. وبالتالي مكان المطرح لم يعد لائقا، ويجب اختيار مكان آخر مناسب لا يضر بالساكنة وكذلك تتواجد به إدارة وبوابة وسيتم تسييجه من أجل ضبط دخول وخروج الشاحنات بوثائق قانونية تربطهم بالجماعة وذلك من أجل أداء الإتاوة التي عليهم وشكرا.

السيد السعيد بوشيبه، النائب الثالث للرئيس:

تفضل السيد العربي السطي

السيد العربي السطي، عضو المجلس:

بسم الله الرحمان الرحيم، في البداية أشكر السيد البربري على عرضه الواضح الذي يبين حجم الكارثة التي تعيشها ساكنة العرائش. بداية هذه سنوات من يوم ما أحدث حي المنار وإلى يومنا هذا، فإن هذا المطرح ليس مكانه وينبغي أن يتم تغييره. المشكل الذي سقطت فيه جماعة العرائش، هو أن البديل أصبح مقترحا ليس من ذاتها هي، بل هو مقترح لمطرح إقليمي تكون فيه مدينة العرائش طرفا فقط. وبالتالي إنجاز المطرح الجماعاتي الذي ليس بيدنا أصبح إنجازا من المستحيلات.. سنوات ونحن ننتظر هذا المطرح الجماعاتي. ولكن أحياء كثيرة مجاورة للمطرح يعيشون كارثة بيئية.. وما يترتب عنها من أمراض نحن مسؤولون عنها. وإلى متى ننتظر خروج مطرح في المستوى، ويكون بعيدا عن السكان حتى يتم حماية الساكنة من الآثار السلبية؟ أن الأوان أولاكي تفكر الجماعة في بديل آني لهذا المطرح، لأنه لا يمكن أن نستمر أكثر في هذا الوضع. أنا لا أتحدث هنا عن 80 من الناس التي تعيش وسط المطرح، أنا أتحدث عن الأحياء المجاورة التي تعيش نفس الوضعية المزرية. أما الثمانون فهم

مستفيدون من المطرح ومكوئهم به هو اختياري. وبالتالي هذه الكارثة سنبقى نعيشها طيلة سنوات. وهنا أذكر قبل سنة 2000 بمدينة العرائش، كان هناك حراك حول إنقاذ غابة الكدية الحمراء. وكانت قادته جمعية المعتمد بن عباد وانخرط فيه العرائشيون جميعهم. وكان البديل الذي اقترح علينا آنذاك هو إنجاز منتزه بغابة لايبیکا.

وقدموا لنا صور من السويد، ومنذ ذلك الوقت ونحن نتحدث عن هذا المنتزه. أي من 1997 ونحن نكرر هذه اللازمة، منتزه لايبیکا سيخرج للوجود.. جاءت بعد ذلك محطة إحداث الثكنة العسكرية بلايبیکا فتجدد النقاش ثانيا.. كان السيد المرابط هو عامل الإقليم آنذاك فخرجوا علينا بصور كذلك.. ونحن لازلنا في نفس الوضع.. هذا المطرح سنبقى نجتر فيه الكلام، والوضعية ستبقى مستمرة.. وبالتالي آن الأوان كي يتم اتخاذ قرار إغلاقه بشكل عاجل، وإيجاد بديل ولو مؤقتا إلى حين إنجاز المطرح الجماعاتي الذي تشترك فيه أطراف كثيرة. هذا من جهة، من جهة ثانية، أتحدث عن النفايات وعن تدبير المطرح، صحيح أنه ينبغي أن تنطبق عليه شروط ذكرها السيد البربري ويجب أن تنفذ. ولكن وضعية الخواص الذين يفرغون النفايات بالمطرح. فهناك تراخيص.. مجموعة من الشركات لديها تراخيص منحت من طرف رئيس الجماعة، ولا يؤدون أي سنتيم للجماعة بمبرر أن ذلك لا يوجد في القرار الجبائي.. وهناك الكثير من الكلام يتداول محليا وبين المواطنين أن هناك جهات تتقاضى مقابلا على ذلك مكان الجماعة. وهذا الكلام ينبغي الإجابة عليه لا يمكن أن يقال بالإعلام أن هناك أطراف معينة تتقاضى مكان الجماعة أموالا وتغض الطرف كي تستمر الوضعية كما هي.. نحن بالجماعة مسؤولين عن الإجابة. لهذا طلبنا في اللجنة حلول لجنة للتقصي للبحث في هذا الموضوع، ملابساته، وما يقع فيه بالضبط.. فضلا عن القرار الجبائي ينبغي أن يعدل بشكل عاجل من أجل وقف هذا النزيف. إذن أنا أقترح على المجلس كما جاء في تقرير اللجنة أننا نخرج في دورة مقبلة بقرار جبائي يعالج هذا الوضع الذي يضيع الجماعة في مستحققاتها من الاستخلاص المتعلق بالنفايات الصناعية. من هذا المنطلق أزي كل ما جاء في تقرير لجنة المرافق العمومية سواء على مستوى لجنة التقصي للبحث في هذا الموضوع، ولا ينبغي التخوف من ذلك أعتقد أننا لن نختلف على أساس أن هذا المطرح آن الأوان لأخذ قرار إغلاقه نظرا للضرر الذي يمثله على الساكنة، سواء الساكنة المجاورة أو البعيدة. فوائحه النتنة تصل الى الكلية المتعددة التخصصات حينما تكون الرياح غربية. ومعنى ذلك أن مجموعة من الأحياء تتعدها كشعبان والمغرب الجديد وغير ذلك.. وهذه مسؤولية الجماعة في معالجة ذلك وشكرا.

السيد السعيد بوشيبه، النائب الثالث للرئيس:

أعطي الكلمة للسيد الباشا.

السيد باشا المدينة:

شكرا، السادة الحضور، بالنسبة لهذه النقطة، أريد أن أدلي بتوضيح يتعلق بأن السلطة الإقليمية تقريبا قبل بدء جائحة كوفيد19 كان لدينا حديث مع المجلس السابق. مع الرئيس ومع بعض الأعضاء، وعلى إثره قام مكتب دراسات مختص بدراسة على هذا المطرح، وحول كيفية معالجه شكل هذا المطرح. بالنظر الى أن المطرح الجماعاتي الجديد لا يزال به بعض الصعوبات من أجل إنجازها. وهذه الدراسة أطلب من السيد الرئيس أننا نستدعي المكتب الذي أنجزها، وهي دراسة مهمة جدا ستحول ثلاث أرباع المطرح إلى عبارة عن حديقة، والربع الباقي هو الذي سيستغل في استقبال القمامة إلى حين إغلاقه، ولكن بدون رائحة وبدون مشاكل.. أنا أعتقد أن هذه الدراسة مهمة جدا، وأنه من الواجب استدعاء هذا المكتب لطرحها أمام المجلس الموقر، من أجل الاطلاع عليها وإعطاء فرصة

كبيرة للتفاعل معها. وكيفما قال الإخوان يجب إغلاق المطرح، وهذه طريقة عملية وعلمية لتنفيذ ذلك، لكن في ظروف لا تمس بطبيعة الحال احتياجات المدينة، لأن المطرح الجماعي لم ينجز بعد. إذن هذه الدراسة مهمة جدا وأطلب من السيد الرئيس في أقرب مناسبة دعوة مكتب الدراسات الذي أنجزها من أجل عرضها والاطلاع عليها وبطبيعة الحال سوف تنور المجلس بمجموعة من الأشياء وشكرا.

السيد السيد بوشيبة، النائب الثالث للرئيس:

شكرا السيد الباشا، والكلمة للسيد محمد المزوري.

السيد محمد المزوري، عضو المجلس:

بسم الله الرحمان الرحيم بصفتي رئيس اللجنة، هذا الموضوع ناقشناه سابقا.. أولا: نشكر الأخ البريري على عرضه وكذلك القسم التقني على مجهوده. بصفة عامة هناك نقطتين مهمتين أولا: أننا نعلم أن هناك شركات تضع النفايات بالمطرح، وهناك من لهم التراخيص. نحن في اللجنة طلبنا التراخيص لكن لم نتمكن منها السؤال من يدبر المطرح؟ هنكول غادرت في 2019.. من هذا التاريخ إلى 2021 الجماعة هي المسؤولة. أريد هنا أن أعرض عليكم تجربة شبيهة. حافلات النقل أيها الإخوان كانت قد انتهت مدة التراخيص الممنوحة إليها، وبعد ذلك أعطيت لصاحبها رخصة مثل هذه دون أن تستفيد الجماعة، ولما حضرنا بالحساب الإداري، وجدنا في المداخل المخصصة لذلك صفر درهم، مع أن الحافلات تشتغل. نريد دورة استثنائية عاجلة من أجل تعديل القرار الجبائي، وذلك حتى نستخلص من هذه الشركات مداخل الجماعة بما فيها المتأخرة على شاكلة التراخيص المذكورة للحافلات. والأداء هنا لا ينبغي أن يكون بالميزان، ينبغي أن يكون بالحجم (حجم حمولة الشاحنة).. وهنا أنا أريد معرفة هؤلاء الشركات التي تستغل المطرح. طالبنا ذلك في اللجنة وأعيد ذلك هنا لماذا تخبؤون ذلك؟

(في هذه اللحظة يعود السيد الرئيس لترأس الجلسة)

السيد المزوري متمما:

اسمع السيد الرئيس، المطلوب منكم جزاكم الله خيرا عقد دورة عاجلة من أجل تعديل القرار الجبائي، وهذه المدة التي استغلتها الشركات التي تضع نفاياتها بالمطرح ضروري إيجاد فتوى من أجل استرجاع مقابل لها.. وأريد أن أعيد، نحن نطلب هنا لجنة تقصي وذلك لمعرفة حقيقة الأمر.

السيد الرئيس أصدرت قرار يخص العربات المجرورة بالبهايم في الأسبوع الماضي، وهذا ينبغي أن يفعل في أقرب وقت فالوضعية غير صحية بالمدينة، لأن تلك النفايات تذهب إلى الحيوانات ومنتجاتها من الحليب مثلا يروج بالملبنات بالمدينة..

مسألة أخرى لا أريد أن أغفلها، والسيد الباشا تحدث قبل قليل عن مكتب دراسات قام بدراسة مهمة خاصة بهذا المطرح. المطرح السيد الرئيس ينبغي إيجاد حل عاجل له وإغلاقه، ولذلك نطلب منكم اتخاذ جميع الخطوات مع السيد العامل من أجل ذلك وشكرا.

السيدة نادية رحال، عضوة المجلس:

أستسمح، بالنسبة للحيوانات من الماشية والأبقار المنتشرة بهذه الطريقة بالمطرح، وأماكن أخرى، وتعتاش على النفايات. ألا يمكن أن نجد لها حلا عاجلا؟ فهذه تنتج منتجات من الحليب واللحوم تروج بالمدينة. وهي سبب لعدد من الأمراض الخطيرة. وهذه كارثة؟

السيد عبد المومن صبيحي، رئيس المجلس:

نحن وضعنا قرارا يمنع كل هذه المظاهر ونحن بصدد تفعيله من الآن. بواسطة الحجز والغرامات المترتبة عن ذلك. والكلمة الآن للسيد السعيد بوشيبه.

السيد السعيد بوشيبه، النائب الثالث للرئيس:

طيب مشكورين الإخوان على مداخلاتهم، ولا يختلف اثنان على أن المطرح أصبح مشكلا حقيقيا يورق ساكنة العرائش، فمن غير المقبول بتاتا أن تجمع النفايات من المدينة كاملة وتضعها في حي سكني به مؤسسات تعليمية وبه أطفال.. نحن اليوم بدأنا في الاشتغال، وينبغي علينا حل عدد من المشاكل الموجودة من قبل. نحن اليوم لا نختلف في عملية التشخيص. وكي تقبل على إصدار قرار لإغلاق المطرح اليوم، ليس لدينا الإمكانية. فذلك غير ممكن. ولكن، عملية تنظيميه وتأهيله أمر ينبغي أن ينجز في القريب العاجل.

وهذا كما قال السيد الباشا، سوف نتواصل مع مكتب الدراسات الذي سبق وأنجز دراسة في الموضوع من أجل أن يقدم لنا عرضا حولها. نحن الآن في حاجة إلى عملية تنظيم وتخفيف الضرر لهذا المطرح. عملية التسييج أيضا من المفروض أن تكون في صفقة تدير المطرح، لأن العامل الأساسي في عملية التنظيم هو التسييج، وذلك يسبق عملية المراقبة.. عملية أخرى ينبغي أن تقام، هي تحيين القرار الجبائي. والقرار الجبائي أيها الإخوان ليس فقط هذا ما يحتاج إليه، بل هناك عدد من الملاحظات التي ينبغي استدراكها به، والسيد الرئيس مشكورا أعطى للإخوة رؤساء المصالح الضوء الأخضر للانكباب على جرد الاختلالات والنقائص الموجودة على مستوى القرار الجبائي. نريد أن نقيم تعديلا شاملا له، وهذه العملية بدأت مع الإخوان رؤساء الأقسام والمصالح بالجماعة، وسوف تعرض على اللجان. نريد قرارا جبائيا له البصمة في برنامج عمل الجماعة، فهو من بين الوثائق التي يمنحها المشروع للجماعة التي تقوم بالتشريع الجبائي على المستوى المحلي. وكي نتحكم في الموارد المالية ينبغي أن نغطي أكبر عدد ممكن من الجبايات المحلية، وفي نفس الوقت معرفة الاستقرار الجبائي.

وثيقه القرار الجبائي عملية تحيينها والمصادقة عليها يأخذ وقتا. وليكن في علمكم أن القرار الجبائي ما قبل الأخير، الذي تمت المصادقة عليه في المجلس السابق، لم يدخل إلى حيز التنفيذ إلا في 1 يناير 2022. وبالتالي نحن متفقون على عملية تنظيم المطرح، وعملية تسييج المطرح، وعملية تعديل القرار الجبائي بصفة شاملة.. فيما يخص لجان التقصي، النظام الداخلي تحدث عن ذلك، حيث جاء فيه (لا يجوز أن يعهد لهذه اللجان بأي اختصاص مخول للجان الدائمة) وهذا الاختصاص يدخل في اختصاصات عدد من اللجان الدائمة. وبالتالي عملية دراسة هذه النقطة يمكننا الاعتكاف عليها في اللجان الدائمة بالمجلس.

السيد عبد المومن صبيحي، رئيس المجلس:

شكرا السيد السعيد بوشيبه، والكلمة للسيد العربي السطي.

السيد العربي السطي، عضو المجلس:

هناك ملاحظه، لأنه ربما هناك خلط. اللجان الموضوعاتية هي التي لا ينبغي أن تناقش اختصاصا موكولا إلى إحدى اللجان الدائمة، وليس لجنة التقصي.. على كل حال، أنا أؤكد السيد الرئيس أننا قبل قليل في العرض قيل لنا أن داخل المطرح هناك 200 دابة و 80 قاطن بالموقع.. هذه الدواب هي من

يستهلكها المواطن بالمدينة، ولهذا لا يمكن أن ننفي معرفتنا بهذا الأمر الذي شاهدناه في دورة رسمية للمجلس. وبالتالي الكل ينبغي أن يتحمل مسؤوليته. لا يمكن أن نستمر في تسميم المواطن، يجب علينا التخلص من هؤلاء. الاستمرار في هذا الوضع إلى ما لا نهاية، هو تأجيل لضرر يلحق المواطن، وليس ضررا بسيطا.. بل هو ضرر يستهدف صحة وأرواح المواطنين. وبالتالي السيد الرئيس يجب جمع هذه الماشية.. لا يمكن أن نستمر في هذه الكارثة. أنا متفق كما قال السيد الباشا إذا كان هناك مكتب دراسات معه دراسة للحد من الأضرار اللاحقة بالمواطنين جيد، وهو حل مؤقت.. أما أن نتنظر المطرح الجماعي فقد انتظرناه خمسة عشر سنة، ولا زال لم ينجز. ويمكن أن نتنظره خمسة عشر سنة أخرى، وبالتالي ينبغي للجماعة أن تتحرك لإيجاد بديل لهذا المطرح في أقرب وقت ممكن، وإلا سنبقى نناقش هذا الموضوع كما ناقشنا موضوع لايبكا، والسيد الرئيس كان معنا.. من 2010 ونحن نناقش المطرح الجماعي يعني 12 سنة، وسنبقى كذلك، لأن القرار ليس بيدنا ولهذا علينا أن نجد البديل حيناً من أجل تلك الساكنة التي تعاني وتنتظر رفع الضرر. ونحن لا نبالي، بالبهايم المتواجدة وببقي الظواهر الكارثية هناك وشكرا.

السيدة كوثر العمالي، عضوة المجلس:

الإخوة والأخوات هذه معضلة كلنا نعيشها، وبصراحة مجموعة من المدن على المستوى الوطني وحتى خارج التراب الوطني. نحن نعلم أن النفايات تسبب في التلوث وتسبب في الأمراض. ولكن هناك بعض الحلول التي يمكننا طرحها كبرنامج تنموي للمدينة، وفي نفس الوقت يمكن أن يدخل فيها موضوع النفايات. نحن نعلم أن أحسن طريقة ليست هي الطمر، لأن الطمر ينتج عنه ظهور غازات وينتج عنه التلوث وعدد من الآثار.. نعلم أن أحسن طريقة للتخلص من النفايات هي الحرق. ولكن الحرق تحت درجة حرارة تفوق 2000 درجة، وهذا الحرق لا يمكن أن يقام بالأدوات التقليدية، التي يمكن للجماعة توفيرها. ولكن هناك أفران مخصصة لذلك. فإذا وجدنا مثلا، مثل بعض المدن التي تمتلك معامل الإسمنت لديها مثل هذه الأفران التي تحرق المواد الكيماوية والمواد الطبية. ولكن المدينة لا يمكن أن تبعث بنفاياتها إلى هذه المصانع. إذن ينبغي التفكير في إحداث مصانع طالما نحن كنا نتحدث عن منطقة صناعية وبرامج ومصانع ومعامل ستكون ضمن تشجيع الاستثمار محليا. وبالتالي نبحت عن مصنع مبرمج ضمن ذلك يتوفر على مثل هذه الأفران التي تلي لنا هذه الغاية وشكرا.

السيد عبد المومن صبيحي رئيس المجلس:

الإخوة والأخوات، حتى لا ننتهي في الحلول التقنية على اعتبار أنه الآن بالمغرب في موضوع الحلول التقنية الموجودة عدد كبير منها، وتستثمر في هذا المجال. ما يحصل الآن بالنسبة للمطرح الاستراتيجي هو الذي تشتغل عليه حاليا العمالة وهو المطرح الجماعي. كان لدي سابقا لقاء مع السيد العامل وهناك مكتب دراسات يشتغل في هذا المجال. لأن الخوف كان من إلحاق الضرر بالدواوير المجاورة لموقع المطرح، وبالتالي هناك حلول تقنية ستجنب إلحاق الضرر بهؤلاء السكان، ولكن ذلك سيتطلب مقابلا ماليا إضافيا. وما يشتغل عليه الآن هذا المكتب هو موضوع تكييف الميزانية المرصودة لهذا المشروع مع الحلول التقنية المذكورة.

هذا على المستوى الإقليمي، أما على مستوى مدينة العرائش، وكما تحدث السيد الباشا، كان هناك مكتب دراسات أنجز دراسة في الموضوع، وهي تقدم حولا مؤقتة في إطار انتظار المطرح الجماعي. وهذا الحل المؤقت يتلخص في تهيئة هذا المطرح ضمن توجه بيئي بخلق فضاء أخضر بثلاثي الموقع، والثالث الباقي هو الذي سوف يشتغل. هذه حولا.. ويبقى هذا المكتب كما قال السيد الباشا رهن

الإشارة ويمكن أن نستضيفه في القريب من أجل عرض دراسته في إحدى اللجان، ويمكن أيضا أن نستدعي مكتب الدراسات الذي يشتغل على المطرح الجماعاتي أيضا، ليقدم لنا دراسته و يكون هناك نقاش تقني حول الحلول. تبقى الخلاصة كما قال السيد العربي السطي هو طابع الاستعجال، وهو ما جعلنا نسرع في استصدار قرار منع الدواب وحجزها، لأنه لا يمكن أن يكون ذلك قبل هذا القرار. وحتى لا يفوتني ذلك فنحن مقبلون على إنجاز دفتر تحملات من أجل تدبير المطرح.. وأقول أن هذه الدراسة التي أنجزها مكتب الدراسات المشار اليه يمكن تضمينها في هذا الكناش.

إذن عملية تدبير المطرح بإمكانها أن تقوم على أهداف هذه الدراسة، رغم أن المبلغ المرصود لذلك مبلغ أعتقد أنه قليل. كما قلت الطموح كبير ولكن المفروض هو أن نساير الأمر وفق الإمكانيات المطروحة. على كل حال ستكون هناك استمرارية للنقاش في هذا الموضوع ضمن إحدى اللجان من خلال استحضار مكاتب الدراسات المشتغلة في هذا المجال.

شكرا لكم جميعا على المساهمة الطيبة فيما يخص هذه النقطة.

النقطة السادسة عشرة

الدراسة والمصادقة على برمجة الفائض

بميزانية السنة المالية 2021



النقطة السادسة عشرة: الدراسة والمصادقة على برمجة الفائض بميزانية السنة المالية 2021.

اللجنة الدارسة للنقطة:

- لجنة الميزانية والشؤون المالية والبرمجة

السيد عبد المومن صبيحي، رئيس المجلس:

ونمر الآن إلى النقطة المتعلقة بالدراسة والمصادقة على برمجة الفائض بميزانية السنة المالية 2021. وأعطي الكلمة للسيد رئيس لجنة الميزانية والشؤون المالية والبرمجة.

السيد حميد العالي، رئيس لجنة الميزانية والشؤون المالية والبرمجة:

شكرا السيد الرئيس، السيد الباشا، الإخوة والأخوات المستشارين، بالنسبة للنقطة المتعلقة بالمصادقة على برمجة الفائض الميزانية برسم سنة 2021، فقد اطلعت اللجنة على قيمة الفائض الذي تم حصره في 1.707.260.23 درهم وأوصت ببرمجته في الفصول والبرامج ذات الصبغة الإلحاحية وفق الجدول التالي:

22.10.10.10.10.14 الحقوق والرسوم المرتبطة بشراء العقارات (حصّة الجماعة في تحفيظ جزء من تجزئة الوفاء) 336.0632.00.. درهم.

22.10.10.10.20.13 اقتناء العتاد التقني العتاد السمعي البصري..78.061.23 درهم

22.10.10.10.20.14 اقتناء العتاد المعلوماتي البرمجيات والرخص الرقمية... 200.000.00 درهم

22.50.30.30.30.33 حصّة الجماعة في بناء فضاء للذاكرة ... 200.000.00 درهم

22.20.30.30.10.22 بناء مستودع الأموات..... 892.567.00 درهم

السيد عبد المومن صبيحي، رئيس المجلس:

شكرا السيد الرئيس والكلمة للحضور الكرام إذا ما كان هناك تدخل يتعلق بهذه النقطة.
ليس هناك تدخل..

إذن نعرض النقطة على التصويت، من يصوت بالموافقة على هذه النقطة.
عملية التصويت تسفر على ما يلي:

- عدد الأعضاء الحاضرين لعملية التصويت.....: 23

- عدد الأصوات المعبر عنها.....: 23

- عدد الأعضاء الموافقين.....: 23 وهم السادة والسيدات:

عبد المومن صبيحي - فاطمة شهر- هيام الكلاعي - خديجة سلالي - محمد براد - فاطمة بن حمدان -
لحسن الشاوي - حميد العالي - إكرام عمّة - فاطمة القنبوعي - سليمان الفرجاني - منير بوملوي - نجية
اجبارة - نادية رحال - العربي السطي - سميرة اليملاحي - محمد المزوري - الزهرة لحيان - محمد هلال -
أنوار كرمون - كوثر العمالي - هشام أشلحي - نجاة موعلي.

- عدد الأعضاء الراضين.....: لا أحد

- عدد الأعضاء الممتنعين.....: لا أحد

إذن صادق المجلس بالإجماع على النقطة المتعلقة بالدراسة والمصادقة على برمجة الفائض
بميزانية السنة المالية 2021.

السيد عبد المومن صبيحي رئيس المجلس:

أيها الحضور الكريم، أقترح عليكم استراحة من 10 دقائق وبعدها نكمل جدول أعمال الدورة.



مقرر النقطة السادسة عشرة:

الدراسة والمصادقة على برمجة الفائض

بميزانية السنة المالية 2021



المقرر عدد 22 / 2022 بتاريخ 10 فبراير 2022

النقطة المتعلقة بالدراسة والمصادقة على برمجة الفائض بميزانية السنة المالية 2021

- إن مجلس جماعة العرائش المجتمع في إطار الدورة العادية لشهر فبراير 2022 خلال جلسته الثانية المنعقدة بتاريخ الخميس 08 رجب 1443 الموافق ل 10 فبراير 2022.
 - وطبقا لمقتضيات القانون التنظيمي رقم 113.14 المتعلق بالجماعات، خاصة المادة 43 منه.
- وبعد دراسة المجلس للنقطة المتعلقة بالدراسة والمصادقة على برمجة الفائض بميزانية السنة المالية 2021.
- وبعد اعتماد التصويت العلني برفع الأيدي.
- وحيث إن عملية التصويت أسفرت على ما يلي:

- عدد الأعضاء الحاضرين لعملية التصويت.....: 23

- عدد الأصوات المعبر عنها.....: 23

- عدد الأعضاء الموافقين.....: 23 وهم السادة والسيدات:

عبد المومن صبيحي - فاطمة شهر - هيام الكلاي - خديجة سلاي - محمد براد - فاطمة بن حمدان - لحسن الشاوي - حميد العالي - إكرام عمّة - فاطمة القنبوعي - سليمان الفرجاني - منير بوملوي - نجية اجبارة - نادية رحال - العربي السطي - سميرة اليملاحي - محمد المزوري - الزهرة لحيان - محمد هلال - أنوار كرمون - كوثر العمالي - هشام أشلحي - نجاة موعلي.

- عدد الأعضاء الراضين.....: لا أحد

- عدد الممتنعين عن التصويت.....: لا أحد

يقرر ما يلي:

صادق مجلس جماعة العرائش بإجماع أعضائه الحاضرين على مقرر النقطة المتعلقة بالدراسة والمصادقة على برمجة الفائض بميزانية السنة المالية 2021 وذلك حسب ما يلي:

22.10.10.10.10.14	الحقوق والرسوم المرتبطة بشراء العقارات (حصّة الجماعة في تحفيظ جزء من تجزئة الوفاء)	336.0632.00 درهم.
22.10.10.10.20.13	اقتناء العتاد التقني العتاد السمعي البصري	78.061.23 درهم
22.10.10.10.20.14	اقتناء العتاد المعلوماتي البرمجيات والرخص الرقمية	200.000.00 درهم
22.50.30.30.30.33	حصّة الجماعة في بناء فضاء للذاكرة	200.000.00 درهم
22.20.30.30.10.22	بناء مستودع الأموات	892.567.00 درهم

كاتبة المجلس



رئيس المجلس

رئيس جماعة العرائش

عبد المومن صبيحي



النقطة السابعة عشرة

الدراسة والمصادقة على توزيع منح الدعم
على الأندية الرياضية برسم سنة 2022



النقطة السابعة عشرة: الدراسة والمصادقة على توزيع منح الدعم على الأندية الرياضية برسم سنة 2022

اللجنة الدارسة للنقطة:

- لجنة التنمية البشرية والشؤون الاجتماعية والثقافية والرياضية والشراكة.

السيد عبد المومن صبيحي، رئيس المجلس:

إذن السيدات والسادة، مرحبا بكم مرة ثانية، ونواصل جلستنا بالنقطة السابعة عشرة المتعلقة بالدراسة والمصادقة على توزيع منح الدعم على الأندية الرياضية برسم سنة 2022. ونطلع من خلال الأخت نجية اجبارة على ما أوصت به في هذا الخصوص لجنة التنمية البشرية والشؤون الاجتماعية والثقافية والرياضية والشراكة في تقريرها المعد في هذا الشأن.

(مباشرة بعد العودة إلى القاعة بعد استراحة 10 دقائق ينوب السيد عبد الرحمان بوسعيد عن السيد الباشا)

فيما يتعلق بالنقطة السابعة عشرة والخاصة بتوزيع منح الدعم على الأندية الرياضية برسم سنة 2022. فقد اشتغلت اللجنة على الطلبات الواردة عليها، والخاصة بالأندية الرياضية وخلصت بعد الاستشارة مع المكتب المسير للمجلس إلى النتائج التالية:

الرقم الترتيبي	اسم النادي	النوع الرياضي	الجنس	مبلغ الدعم المخصص للنادي بالدرهم
01	جوهرة نجم العرائش لكرة القدم النسوية	كرة القدم	إناث	165.000.00
02	نادي مدرسة العرائش لكرة القدم	كرة القدم	ذكور	50.000.00
03	نادي وفاء العرائش لكرة القدم	كرة القدم	ذكور	30.000.00
04	نادي رجاء العرائش لكرة القدم	كرة القدم	ذكور	35.000.00
05	نادي العرائش لكرة القدم	كرة القدم	ذكور	50.000.00
06	نادي جوهرة العرائش لكرة القدم	كرة القدم	ذكور	50.000.00
07	نادي شباب العرائش لكرة القدم	كرة القدم	ذكور	90.000.00
08	الجمعية الرياضية لكرة السلة ليكسوس	كرة السلة	ذكور	300.000.00
09	الجمعية الرياضية لكرة السلة ليكسوس	كرة السلة	إناث	30.000.00
10	نادي الاتحاد الرياضي لكرة السلة	كرة السلة	ذكور	30.000.00
11	نادي الجيل الجديد لسباق الدراجات	سباق الدراجات	ذكور	20.000.00
12	نادي وفاء العرائش للكرة الطائرة	الكرة الطائرة	إناث	20.000.00
13	نادي وفاء العرائش للكرة الطائرة	الكرة الطائرة	ذكور	10.000.00
14	نادي العرائش للكرة الطائرة	الكرة الطائرة	ذكور	100.000.00
15	نادي العرائش للكرة الطائرة	الكرة الطائرة	إناث	20.000.00
المجموع				1.000.000.00

كما أوصت اللجنة بإجراء تحويل من الفصل المخصص للجمعيات إلى الفصل المخصص للجمعيات الرياضية، وذلك قصد الرفع من قيمته من أجل تغطية الطلبات المستحقة للدعم الواردة في هذا الجانب.

السيد عبد المومن صبيحي، رئيس المجلس:

إذن اللائحة النهائية الخاصة بالتوزيع، هي بين أيديكم، أعرض الآن النقطة على التصويت، من يصادق على النقطة السابعة عشرة المتعلقة بتوزيع منح الدعم على الأندية الرياضية برسم سنة 2022.

إذن عملية التصويت تسفر عن ما يلي:

- عدد الأعضاء الحاضرين لعملية التصويت.....: 18

- عدد الأصوات المعبر عنها.....: 18

- عدد الأعضاء الموافقين.....: 18 وهم السادة والسيدات:

عبد المومن صبيحي - السعيد بوشيبة - محمد المتوكي - فاطمة شهر - هيام الكلاعي - خديجة سلالي -
محمد براد - لحسن الشاوي - حميد العالي - نجية اجبارة - إكرام عمة - فاطمة القنبوعي - سليمان
الفرجاني - منير بوملوي - نادية رحال - سميرة اليملاحي - محمد هلال - أنوار كرمون.

- عدد الأعضاء الراضين.....: لا أحد

- عدد الأعضاء الممتنعين.....: لا أحد

إذن يصادق المجلس بالإجماع على النقطة المتعلقة بالدراسة والمصادقة على توزيع منح الدعم على الأندية الرياضية برسم سنة 2022.



مقرر النقطة السابعة عشرة:

الدراسة والمصادقة على توزيع منح الدعم
على الأندية الرياضية برسم سنة 2022



المقرر عدد 23 / 2022 بتاريخ 10 فبراير 2022

النقطة المتعلقة بالدراسة والمصادقة على توزيع منح الدعم على الأندية الرياضية برسم سنة 2022.

- إن مجلس جماعة العرائش المجتمع في إطار الدورة العادية لشهر فبراير 2022 خلال جلسته الثانية المنعقدة بتاريخ الخميس 08 رجب 1443 الموافق ل 10 فبراير 2022.
 - و طبقا لمقتضيات القانون التنظيمي رقم 113.14 المتعلق بالجماعات، خاصة المادة 43 منه.
- و بعد دراسة المجلس للنقطة المتعلقة بالدراسة والمصادقة على توزيع منح الدعم على الأندية الرياضية برسم سنة 2022.

وبعد اعتماد التصويت العلني برفع الأيدي.
وحيث إن عملية التصويت أسفرت على ما يلي:

- عدد الأعضاء الحاضرين لعملية التصويت.....: 18
- عدد الأصوات المعبر عنها.....: 18
- عدد الأعضاء الموافقين.....: 18 وهم السادة والسيدات:
عبد المومن صبيحي - السعيد بوشيبة - محمد المتوكي - فاطمة شهر- هيام الكلاعي - خديجة سلاي - محمد براد - لحسن الشاوي - حميد العالي - نجية اجبارة - إكرام عمة - فاطمة القنبوعي - سليمان الفرجاني - منير بوملوي - نادية رحال - سميرة اليملاحي - محمد هلال - أنوار كرمون.
- عدد الأعضاء الراضين.....: لا أحد
- عدد الممتنعين عن التصويت.....: لا أحد

يقرر ما يلي:

صادق مجلس جماعة العرائش بإجماع أعضائه الحاضرين على مقرر النقطة المتعلقة بالدراسة والمصادقة على توزيع منح الدعم على الأندية الرياضية برسم سنة 2022.

كاتبة المجلس
كاتبة المجلس
خديجة سلاي



رئيس المجلس

رئيس جماعة العرائش
عبد المومن صبيحي



النقطة الثامنة عشرة

الدراسة والمصادقة على مشروع ملحق
لاتفاقية شراكة كما تم تعديلها تتعلق بإسناد
مهام المكتب الجماعي لحفظ الصحة إلى
طبيب من القطاع العام



**النقطة الثامنة عشرة: الدراسة والمصادقة على مشروع ملحق لاتفاقية شراكة
كما تم تعديلها تتعلق بإسناد مهام المكتب الجماعي لحفظ الصحة إلى
طبيب من القطاع العام.**

اللجنة الدارسة للنقطة:

- لجنة الميزانية والشؤون المالية والبرمجة.

السيد عبد المومن صبيحي، رئيس المجلس:

الآن نمر الى النقطة الموالية والمتعلقة بالدراسة والمصادقة على مشروع ملحق لاتفاقية شراكة كما تم تعديلها تتعلق بإسناد مهام المكتب الجماعي لحفظ الصحة إلى طبيب من القطاع العام.

أعطي الكلمة إلى السيد رئيس لجنة الميزانية والشؤون المالية والبرمجة لتلاوة ما جاء في تقرير اللجنة بخصوص هذا الموضوع.

السيد حميد العالي، رئيس لجنة الميزانية والشؤون المالية والبرمجة:

وبخصوص **النقطة الثامنة عشرة** المرتبطة بالدراسة والمصادقة على مشروع ملحق لاتفاقية شراكة كما تم تعديلها، تتعلق بإسناد مهام المكتب الجماعي لحفظ الصحة إلى طبيب من القطاع العام، فقد تداولت اللجنة في الموضوع وذكرت أن هذه الاتفاقية المبرمة مع الطيبة نادبة اعميار والتي مدتها ثلاث سنوات انقضى منها أكثر من سنتين ونصف، ولا يفصلها عن استكمال هذه المدة سوى شهور معدودة. جاءت في إطار ظروف معينة وفرضتها الحاجة الملحة للجماعة من أجل سد فراغ قاهر في مجال المهام المسندة للمكتب الجماعي لحفظ الصحة وخاصة المهام الطارئة التي تحتاج إلى الطبيب. ولذلك كانت هذه الاتفاقية لا تستجيب بشكل كامل لمتطلبات الجماعة لكون الطيبة المعنية تشتغل ضمن القطاع الصحي العام ولا يمكنها مواولة المهام المسندة إليها بالمكتب الصحي سوى في الأوقات الخارجة عن وقت عملها الرسمي. وأيضا جاءت ناقصة في بنودها خاصة في باب أداء الواجبات

الضريبة المفروضة على الدخل، وذلك هو موضوع الملحق المعروض الآن للمصادقة. وبعد المناقشة والتداول في هذه الوضعية غير السليمة، والإمكانات المتاحة من أجل تقويمها خاصة وأن المكتب الجماعي لحفظ الصحة بالمهام المسندة إليه حالياً والتي تتطلب طاقماً صحياً حاضراً على الدوام أوصت اللجنة بالمصادقة على هذا الملحق. كما أوصت باتخاذ جميع التدابير الرامية إلى عدم تجديد هذه الاتفاقية، والبحث عن طبيب متفرغ لهذه المهام سواء عن طريق التوظيف أو التعاقد عبر اتفاقية أخرى واضحة المعالم.

السيد عبد المومن صبيحي، رئيس المجلس:

إذن تفاعلاً مع توصيات اللجنة، أشير إلى أننا قمنا مؤخراً بفتح مباراة لتوظيف طبيب بالجماعة. كذلك في لقاء مع السيد المدير الإقليمي لوزارة الصحة، تعهد في إطار القوانين المعمول بها أن تسهر المديرية الإقليمية للصحة على التكفل بمهام الطببة إلى حين تعيين طبيب رسمي من طرف جماعة العرائش.

السيد العربي السطي، عضو المجلس:

أولاً أشكر السيد الرئيس على التفاعل مع توصيات اللجنة، فقط أشير إلى أن مسألة مباراة توظيف طبيب، ليست المرة الأولى التي سيعلن عنها بالجماعة، وأنا أقول هنا: لا يوجد طبيب سيقبل أن يشتغل مع الجماعة بسلم 11. ولهذا، المشكل الذي سي طرح، هو أنه حينما تنتهي إجراءات المباراة ولم نتمكن من توظيف طبيب، ينبغي بالضرورة البحث عن طبيب آخر.. وبالتالي التوصيات التي خلصت إليها اللجنة، هي البحث عن طبيب متفرغ يمكننا التعاقد معه. وأعتقد أن هذا هو الحل الأنسب الذي سنصل إليه في النهاية. لأن خريجي كلية الطب لا أعتقد أنهم سيقبلون التوظيف بالجماعة لمشكل واحد وهي الأجرة. نتمنى أن لا نضيع الوقت، ونتمنى من المندوبية أن تتكفل بهذه الخدمة في انتظار الحل، ونشكرها على عرض تدخلها.. وشكراً.

السيد عبد المومن صبيحي، رئيس المجلس:

على كل حال، نحن بالجماعة نفتح هذا الباب المتعلق بتوظيف طبيب بالجماعة، ونتمنى أن يتم ذلك. يبقى الحل كما قلتم إذا ما استعصى علينا الأمر، بإمكاننا أن نبحث عن طبيب متقاعد متفرغ للتعاقد معه.. عموماً قلنا نتابع هذه العملية التي نرجو منها الحصول على طبيب في بداية مساره.

السيد السعيد بوشيبة، النائب الثالث للرئيس:

ملحق الاتفاقية، الهدف منه هو تسوية وضعية سابقة، كون الطببة المتعاقدة تقدم خدمة ولا تأخذ مقابلها أجراً، لأن الخازن الإقليمي يجب أن يستخلص الضريبة على الدخل، وهذا هو التعديل الموجود في الاتفاقية.. نحن لم نمس أي فصل من فصول الاتفاقية نحن سوف نحل فقط المشكل المتعلق باستخلاص الضريبة على الدخل التي ينبغي أن نؤديها لخزينة الدولة.

السيد عبد المومن صبيحي، رئيس المجلس:

إذن سنعرض هذه النقطة للمصادقة ومعها التوصيات الواردة في تقرير اللجنة، والمتمثلة في عدم تجديد هذه الاتفاقية، والبحث عن طبيب متفرغ لهذه المهام سواء عن طريق التوظيف أو التعاقد عبر اتفاقية أخرى واضحة المعالم.

إذن من يصادق على هذا الملحق ومعها توصيات اللجنة؟

عملية التصويت تسفر عن ما يلي:

- عدد الأعضاء الحاضرين لعملية التصويت.....: 21

- عدد الأصوات المعبر عنها.....: 21

- عدد الأعضاء الموافقين.....: 21 وهم السادة والسيدات:

عبد المومن صبيحي- السعيد بوشيبة -محمد المتوكي - فاطمة شهبر - هيام الكلاعي - خديجة
سلالي - محمد براد - فاطمة القنبوعي - لحسن الشاوي - حميد العالي - إكرام عمّة - منير بوملوي
- سليمان الفرجاني - أنوار كرمون - محمد هلال - محمد المزوري - العربي السطي - نادية رحال -
هشام اشلحي - الزهرة لحيان - كوثر العمالي.

- عدد الأعضاء الراضين.....: لا أحد

- عدد الأعضاء الممتنعين.....: لا أحد

إذن يصادق المجلس بالإجماع على النقطة المتعلقة بالدراسة والمصادقة على مشروع ملحق
لاتفاقية شراكة كما تم تعديلها تتعلق بإسناد مهام المكتب الجماعي لحفظ الصحة الى طبيب من
القطاع العام.

(في هذه الأثناء يعود السيد الباشا إلى مكانه بالقاعة)

المرفقات

مشروع الملحق رقم .../.....

لاتفاقية الشراكة كما تم تعديلها بتاريخ 01 غشت 2019

تتعلق بإسناد مهام المكتب الجماعي لحفظ الصحة الى طبيب من القطاع العام

بين :

جماعة العرائش، جماعة ترابية تخضع لمقتضيات القانون التنظيمي رقم 113.14 المتعلق بالجماعات، والكاين مقرها بتجزئة المغرب الجديد والممثلة من طرف رئيس مجلسها الجماعي السيد عبد المومن صبيحي.

من جهة

الطبية السيدة نادية أعميار: إقامتها رقم 15 شارع خالد بن الوليد، بطاقتها الوطنية للتعريف عدد: LA 3708

من جهة أخرى،

الدباجة :

- بناء على الظهير الشريف رقم 1.15.85 الصادر في 20 من رمضان 1436 (7 يوليوز 2015) بتنفيذ القانون التنظيمي رقم 113.14 المتعلق بالجماعات الترابية.
 - بناء على المرسوم رقم 451-17-2 الصادر في 4 ربيع الاول 1439 الموافق 23 نونبر 2017 بسن نظام المحاسبة العمومية للجماعات و مؤسسات التعاون بين الجماعات.
 - بناء على مقرر مجلس الجماعة عدد 124/ 2018 المتخذ في دورته العادية لشهر أكتوبر 2018، بخصوص النقطة المتعلقة بالدراسة والتصويت على مشروع اتفاقية شراكة، تتعلق بإسناد مهام المكتب الجماعي لحفظ الصحة إلى طبيب من القطاع العام للقيام بمهام تتعلق بالمكتب الجماعي لحفظ الصحة.
 - بناء على ارسالية السيد رئيس مجلس جماعة العرائش رقم 479 بتاريخه 19 فبراير 2019 في الموضوع.
 - بناء على رسالة السيد وزير الصحة رقم 2644 بتاريخ 22 فبراير 2019 ، في شأن الترخيص للسيدة نادية اعميار بالمزاولة في إطار شراكة.
 - بناء على رسالة السيد عامل اقليم العرائش رقم 1938 بتاريخ 25 فبراير 2019 في الموضوع ،
 - بناء على ارسالية السيد رئيس مجلس جماعة العرائش رقم 872 بتاريخه 18 مارس 2019 في الموضوع ،
 - بناء على رسالة السيد عامل اقليم العرائش رقم 3237 بتاريخ 28 مارس 2019 في الموضوع ،
 - بناء على مقرر مجلس الجماعة عدد 211/ 2019 المتخذ في دورته العادية لشهر ماي 2019، بخصوص النقطة المتعلقة بالتداول والتصويت على تعديل اتفاقية الشراكة مع طبيب من القطاع العام للقيام بمهام تتعلق بالمكتب الجماعي لحفظ الصحة.
 - بناء على باقي المراجع القانونية والإدارية ذات الصلة.
- ونظرا لخصوصية مهام المكتب الجماعي لحفظ الصحة، ولحالة الاستعجال والضرورة التي تقتضي إدارته من قبل طبيب.
- بناء على مقرر مجلس الجماعة عدد..... المتخذ في دورته العادية لشهر فبراير 2022، بالنسبة للنقطة المتعلقة بالدراسة والتصويت على مشروع الملحق اتفاقية الشراكة كما تم تعديلها بتاريخ 01 غشت 2019 تتعلق بإسناد مهام المكتب الجماعي لحفظ الصحة الى طبيب من القطاع العام .

تم الاتفاق على ما يلي:

الفصل الأول: موضوع الملحق

يهدف هذا الملحق الى تعديل المادة الثانية من اتفاقية شراكة، تتعلق بإسناد مهام المكتب الجماعي لحفظ الصحة إلى طبيب من القطاع العام يتعلق بالتزامات المجلس الجماعي ، المؤشر عليها من طرف السيد عامل إقليم العرائش بتاريخ 01 غشت 2019.

الفصل الثاني: مكونات العقد

بموجب هذا الملحق، تصبح الوثائق التعاقدية مكونة على الشكل التالي:

- الملحق هذا.
- اتفاقية شراكة الأصلية، تتعلق بإسناد مهام المكتب الجماعي لحفظ الصحة الى طبيب من القطاع العام.

الفصل الثالث: التزامات مجلس الجماعة.

يلتزم مجلس جماعة العرائش بأداء أتعاب الطبيبة السيدة نادية اعميار، في مبلغ 10.000.00 درهم شهريا " عشرة آلاف درهم شهريا " صافية، غير شاملة للضريبة على الدخل IR وتبقى هذه الضريبة على مسؤولية الجماعة.

الفصل الرابع: سريان الملحق

يدخل هذا الملحق حيز التنفيذ بعد التأشير عليه من طرف السيد عامل إقليم العرائش.

الفصل الخامس: البنود غير القابلة للتغيير والمطبقة على الملحق.

تلغى ابتداء من دخول هذا الملحق حيز التنفيذ مقتضيات المادة الثانية الواردة في الاتفاقية الأصلية، وتبقى باقي موادها دون تغيير.

الطبيبة السيدة نادية اعميار

رئيس مجلس جماعة العرائش

أشـر عليه:

بتاريخ:.....

السيد عامل إقليم العرائش



مقرر النقطة الثامنة عشرة:

الدراسة والمصادقة على النقطة المتعلقة
بالدراسة والمصادقة على مشروع ملحق
لاتفاقية شراكة كما تم تعديلها تتعلق بإسناد
مهام المكتب الجماعي لحفظ الصحة إلى
طبيب من القطاع العام.



المقرر عدد 24 / 2022 بتاريخ 10 فبراير 2022

النقطة المتعلقة بالدراسة والمصادقة على مشروع ملحق لاتفاقية شراكة كما تم تعديلها، تتعلق بإسناد مهام المكتب الجماعي لحفظ الصحة إلى طبيب من القطاع العام.

- إن مجلس جماعة العرائش المجتمع في إطار الدورة العادية لشهر فبراير 2022 خلال جلسته الثانية المنعقدة بتاريخ الخميس 08 رجب 1443 الموافق ل 10 فبراير 2022.
- و طبقا لمقتضيات القانون التنظيمي رقم 113.14 المتعلق بالجماعات، خاصة المادة 43 منه.

وبعد دراسة المجلس للنقطة المتعلقة بالدراسة والمصادقة على مشروع ملحق لاتفاقية شراكة كما تم تعديلها، تتعلق بإسناد مهام المكتب الجماعي لحفظ الصحة إلى طبيب من القطاع العام. وبعد اعتماد التصويت العلني برفع الأيدي.

وحيث إن عملية التصويت أسفرت على ما يلي:

- عدد الأعضاء الحاضرين لعملية التصويت.....: 21

- عدد الأصوات المعبر عنها.....: 21

- عدد الأعضاء الموافقين.....: 21 وهم السادة والسيدات:

عبد المومن صبيحي- السعيد بوشيبة -مجد المتوكي - فاطمة شهر - هيام الكلاعي - خديجة سلاي - مجد براد - فاطمة القنبوعي - لحسن الشاوي - حميد العالي - إكرام عمة - منير بوملوي - سليمان الفرجاني - أنوار كرمون - مجد هلال - مجد المزوري - العربي السطي - نادية رحال - هشام اشلحي - الزهرة لحيان - كوثر العمالي.

- عدد الأعضاء الراضين.....: لا أحد

- عدد الأعضاء الممتنعين.....: لا أحد

يقرر ما يلي:

صادق مجلس جماعة العرائش بإجماع أعضائه الحاضرين على مقرر النقطة المتعلقة بالدراسة والمصادقة على مشروع ملحق لاتفاقية شراكة كما تم تعديلها، تتعلق بإسناد مهام المكتب الجماعي لحفظ الصحة إلى طبيب من القطاع العام. مع التوصية: بعدم تجديد هذه الاتفاقية، والبحث عن طبيب متفرغ لهذه المهام سواء عن طريق التوظيف أو التعاقد عبر اتفاقية أخرى واضحة المعالم.

كاتبة المجلس
كاتبة المجلس:
خديجة سلاي



رئيس المجلس

رئيس جماعة العرائش

عبد المومن صبيحي



النقطة التاسعة عشرة

التداول في تقرير المفتشية العامة للإدارة
الترابية حول تدقيق العمليات المالية
والمحاسباتية لجماعة العرائش برسم سنة
2019



**النقطة التاسعة عشرة: التداول في تقرير المفتشية العامة للإدارة الترابية
حول تدقيق العمليات المالية والمحاسبية لجماعة العرائش برسم سنة
2019**

اللجنة الدارسة للنقطة:

- لجنة الميزانية والشؤون المالية والبرمجة.

السيد عبد المومن صبيحي، رئيس المجلس:

نمر الآن إلى النقطة التاسعة عشرة، المتعلقة بالتداول في تقرير المفتشية العامة للإدارة الترابية حول تدقيق العمليات المالية والمحاسبية لجماعة العرائش برسم سنة 2019. وأعطي الكلمة للسيد رئيس لجنة الميزانية والشؤون المالية والبرمجة لتلاوة ما جاء في تقرير اللجنة بخصوص هذه النقطة.

وقبل ذلك أعطي الكلمة للسيد الباشا الذي لديه مداخلة بشأن ما يتعلق بالجانب الرياضي على مستوى المدينة..

السيد باشا المدينة:

شكرا السيد الرئيس، أريد أن أضيف أيها الإخوان هو: في إطار تدبير المدن، هناك جانب في كثير من الأحيان تغفله المجالس ولا تعطيه العناية الكافية، وهو فيما يتعلق بتسويق المدينة، وتسويق المدن عملية ليست بالسهلة فهي تتطلب استراتيجية وتخطيط وعلم مسبق بالمجالات التي يمكن تسويقها وتحقيق النتائج المرضية، ويصبح اسم المدينة متداولاً بكثرة على الصعيد الجهوي أو على الصعيد الوطني. ويبدو أنه بالنسبة للعرائش. قطاع الثقافة وقطاع الرياضة، هما القطاعان اللذان بإمكانهما إعطاء إضافة كبيرة، وإمكانهما السماح للمدينة بإشاعة اسمها على مستوى المغرب.

نحن قبل كورونا، كنا نشغل على تنظيم يوم خاص أطلقنا عليه اليوم الوطني للرياضة. ومع الأسف لم نوفق في تنظيم هذا اليوم. وكان الأخ عبد السلام الصروخ هو المكلف بالترتيب لهذا اليوم، وكان هدفه استقدام مجموعة من الجامعات الرياضية وخاصة التي بإمكان المدينة الاستفادة من فرصها ككرة السلة والكرة الطائرة وكرة القدم والرياضات البحرية.. وبطبيعة الحال كنا سندعو فاعلين آخرين وننظم يوما دراسيا نحاول فيه إظهار المدى الذي يمكن أن تصل إليه العرائش في العديد من الرياضات.. أين يمكن أن تنجح؟ وما هي الإمكانيات التي يمكن تسخيرها لذلك؟

شخصيا كانت لدي تجربة في هذا المجال حينما كنت مسؤولا بخميس الزمامرة، وكان الهدف كيف نسوق هذه المدينة الصغيرة المتواجدة بين الجديدة وآسفي وكنا قررنا الاشتغال على موضوع كرة القدم، وكان فريقنا آنذاك يمارس في الدرجة الرابعة. ومن تلك السنة تبني مجلس الزمامرة هذا المشروع، والنتائج التي وصلت إليها اليوم نهضة الزمامرة، مع أن هذه الأخيرة لا تشكل سوى مثل جزء صغير بمدينة العرائش. ولكن كان هناك تصور، وكان هناك عمل..

أتمنى أنه في أقرب وقت إذا أمكن تنظيم يومين دراسيين. يوم خاص بالرياضة، ويوم خاص بالثقافة، ويتم تحديد الأهداف المتوخاة بمدينة العرائش.. اليوم في كرة السلة ولله الحمد عندنا فريق من مستوى عال، ويجب المحافظة عليه ودعمه. وكذلك في المجالات الثقافية، ينبغي الاهتمام بالأنشطة الأكثر قابلية للدعم والتشجيع من أجل الرهان في تسويق المدينة. اليوم لدينا المركب الثقافي في مستوى عال. بمعنى تديره يتطلب كفاءات عالية..

بطبيعة الحال هناك اختيارات تروم بنا الاستثمار فيها كاختيار كرة القدم. عموما الخلاصات التي سوف نخرج بها من هذين اليومين الدراسيين، هي من سيعطينا الخيارات التي ينبغي سلوكها..

ما ألاحظه، هو أن كرة القدم بها سبعة فرق، الكل يجذب لجهته وبهذا لا يمكننا التقدم، المجهود الذي بذله فريق كرة السلة مشكورا، مجهود جبار ونتيجته هو أنه أصبح فريقا منافسا على المراتب الأولى، ويظهر أن هذا بإمكاننا تحقيقه في مجالات أخرى، وهذا ما ينبغي العمل من أجله، وهو القادر أن يدعمها اقتصاديا واجتماعيا، وشكرا السيد الرئيس.

السيد عبد المومن صبيحي، رئيس المجلس:

شكرا السيد الباشا، بدورنا نرحب بالفكرة وسنعمل على تنزيلها إن شاء الله.

إذن أعطي الكلمة الآن للسيد رئيس لجنة الميزانية والشؤون المالية والبرمجة بخصوص توصيات النقطة التاسعة عشرة.

السيد حميد العالي، رئيس لجنة التنمية البشرية والشؤون المالية والبرمجة:

أما فيما يخص النقطة التاسعة عشرة والمتعلقة بالتداول في تقرير المفتشية العامة للإدارة الترابية حول تدقيق العمليات المالية والمحاسبية لجماعة العرائش برسم سنة 2019، فقد ثمنت اللجنة هذه الخطوة المتمثلة في عرض هذا التقرير والتداول في شأنه سواء في أشغال اللجان أو في دورات المجلس. وحتى إن كان ذلك يأتي في إطار تنفيذ المواد المنصوص عليها في القانون التنظيمي ولاسيما المادة 214 منه، فإن ذلك يقدم صورة مشرفة للجماعة في مجال الشفافية حيث تعرض حصيلة تديرها السنوي وفق التقييم الذي تنجزه الهيئات الرسمية المكلفة بالمراقبة والتدقيق أمام أنظار ممثلي ساكنة المدينة بمجلس الجماعة. وهي عملية لا يمكن سوى التنويه بها والتوصية باستمرارها.

السيد عبد المومن صبيحي، رئيس المجلس:

شكرا السيد رئيس لجنة الميزانية، والكلمة للسيد العربي السطي.

السيد العربي السطي، عضو المجلس:

كما يظهر أن التقرير لا يهم تدبير هذا المجلس، ويهم التدبير الخاص ب 2019. لكن يظهر لي أن ما جاء فيه مهم للغاية كخريطة طريق لمستقبل تدبير الجماعة.

أهم نقطة جاءت في هذا التقرير، وهي عدم تفعيل الهيكل التنظيمي للجماعة. هذا التقرير كما ذكرنا يهم 2019، ونحن في 2022، ولا زلنا لم نصل إلى تنزيل الهيكل التنظيمي للجماعة. فهذه ملاحظة أساسية. بالإضافة إلى إحصاء الملزمين بأداء الرسوم المحلية، وعدد من الملاحظات الواردة في التقرير حول الأحكام القضائية التي ترفع ضد الجماعة، والتي أصبحت محل شك. مجموعة من الملفات يجب على الجماعة تفاديها.

نريد على مستوى هذه الأحكام أن تواكب الجماعة جميع من يتوجه إلى المحكمة من أجل حماية الجماعة من هذه الأحكام. وكذلك على مستوى الباقي استخلاصه نريد مسؤولا كبيرا، ولا نريد تقريبا بعد عامين نجد فيه مثل هذه الملاحظات..

ولهذا وجدت مجموعة من النقط الواردة فيه لازالت على حالها.. ينبغي بذل مجهود كبير من هذا المجلس، حتى لا تتكرر نفس الملاحظات التي جاءت في هذا التقرير..

وهذا التقرير، وغيره من التقارير للمفتشية العامة للإدارة الترابية، في نفس الوقت هي توجيهية، غايتها إصلاح الخلل. وفي نفس الوقت هي تدخل في إطار المحاسبة. فنحن في المجلس لا نقبل أن يسجل علينا نفس الملاحظات في 2009 و 2015 و 2019 و 2022. نحن نريد على ضوء هذا التقرير من الإخوة على مستوى التسيير كي يدققوا في هذا التقرير نقطة بنقطة. ينبغي بذل مجهود في قراءته وفي تفعيل التوصيات التي وردت فيه، وشكرا.

السيد عبد المومن صبيحي، رئيس المجلس:

شكرا السيد العربي السطي، وعلى ضوء التوصيات الواردة في التقرير، هناك عدد من النقط التي يشتغل عليها المكتب المسير، فالإعلان عن الهيكل التنظيمي سوف نقوم به في نهاية هذا الشهر. ونحن في إطار إعداد هذه العملية، كذلك بالنسبة للجنة الإحصاء، تم الآن إنشاءها من طرف مصلحة الجبايات، وكذلك مصلحة الممتلكات وقسم التعمير، وبدأت عملية أجراة الأحياء المعنية، وكذلك القطاعات والأنشطة... كذلك قمنا بتعيين إطار مختص في قسم المنازعات، ونحن بصدد التعاقد مع مكتب محاماة جديد من أجل التعامل الجدي مع مختلف المنازعات القضائية.

فيما يخص الباقي استخلاصه، كانت لنا جلسات مع السيد الخازن الإقليمي، وكذلك مع القابض. وتشكل على إثرها لجنة مشتركة، ستباشر مهامها في الأيام القليلة المقبلة على مستوى تحديد طرق تصفية الباقي استخلاصه.

إذا لم يكن هناك مداخلة في الموضوع نمر إلى النقطة الأخيرة.

النقطة العشرون

الدراسة والمصادقة على مشروع اتفاقية قصد
إنجاز المشاريع: - تثنية الطريق الجهوية رقم
417 والقنطرة على واد اللوكوس - الطريق
الدائرية لمدينة العرائش - تدعيم وتقوية
شارع الدار البيضاء.



النقطة العشرون: الدراسة والمصادقة على مشروع اتفاقية قصد إنجاز المشاريع: - تثنية الطريق الجهوية رقم 417 والقنطرة على واد اللوكوس - الطريق الدائرية لمدينة العرائش - تدعيم وتقوية شارع الدار البيضاء.

اللجان الدارسة للنقطة:

- لجنة الميزانية والشؤون المالية والبرمجة.
لجنة التعمير وإعداد التراب

السيد عبد المومن صبيحي، رئيس المجلس:

أعطي الكلمة للسيد حميد العالي والسيد منير بوملوي، من أجل قراءة ما جاء في شأن هذه النقطة من توصيات في تقرير اللجنتين.

السيد حميد العالي: رئيس لجنة الميزانية والشؤون المالية والبرمجة:

فيما يتعلق **بالنقطة العشرون**، والخاصة بالدراسة والمصادقة على مشروع اتفاقية قصد إنجاز المشاريع التالية: تثنية الطريق الجهوية رقم 417 والقنطرة على واد اللوكوس - الطريق الدائرية لمدينة العرائش - تدعيم وتقوية شارع الدار البيضاء.

فقد تقدم ممثل المديرية الإقليمية لوزارة التجهيز والماء بعرض أوضح من خلاله المشاريع التي تضمها الاتفاقية والقيمة المالية المقترحة لإنجازها والمتمثلة في:

- تثنية الطريق الجهوية رقم 417 وحددت قيمة إنجازها في 30 مليون درهم.

- القنطرة على واد اللوكوس ويبلغ طولها 203 مترا. وحدد مبلغ إنجازها في 50 مليون درهم

- الطريق الدائري لمدينة العرائش ويبلغ طوله 5.6 كلم وحددت قيمة إنجازها في 52 مليون درهم.

- تقوية شارع الدار البيضاء البالغ طوله 208 متر وحددت قيمة إنجازها في 75 مليون درهم

وذكر بأن الدراسات الخاصة بهذه المشاريع التي يبلغ مجموع قيمتها 207 مليون درهم هي متوفرة بالمديرية الإقليمية لوزارة التجهيز. وينبغي على الأطراف المعنية بهذه الاتفاقية الانخراط في هذه المشاريع سواء بتوفير المبالغ المرصودة لها أو الترافع لدى متدخلين آخرين من أجل المساهمة في ذلك.

وبعد تتبع هذا العرض من قبل أعضاء اللجنة، والاستيضاح حول عدد من التفاصيل المتعلقة بهذه المشاريع المهمة والمهيكلت تبين أن الاتفاقية المعروضة على المصادقة يشوبها كثير من الغموض، وينقصها التدقيق من حيث الشكل والمضمون..

ولذلك أوصت اللجنة بتأجيل هذه النقطة إلى حين تشكيل لجنة مشتركة تضم جميع المتدخلين، الذين بإمكانهم الوفاء بالتزامات واقعية واضحة، تخص تمويل هذه المشاريع. أو إنجاز اتفاقية إطار واضحة المعالم يمكن للمجلس الترافع بها لدى الهيئات الممولة، خاصة وأن الأرقام المخصصة لهذه المشاريع تفوق قيمتها بشكل كبير الإمكانيات المتاحة لدى الجماعة.

السيد منير بوملوي، رئيس لجنة التعمير وإعداد التراب

فيما يتعلق بالنقطة العشرون الخاصة بالدراسة والمصادقة على مشروع اتفاقية قصد إنجاز المشاريع التالية: تثنية الطريق الجهوية رقم 417 والقنطرة على واد اللوكوس - الطريق الدائرية لمدينة العرائش - تدعيم وتقوية شارع الدار البيضاء.

فقد استمعت اللجنة إلى العرض الذي قدمه السيد ممثل المديرية الإقليمية لوزارة التجهيز والماء، حيث عبر عن الأهمية القصوى التي تكتسيها المشاريع المضمنة في الاتفاقية بالنسبة لمدينة العرائش، كمشاريع مهيكلت.

غير أن اللجنة وبالنظر إلى تفاصيل الاتفاقية المعروضة للمصادقة، تبين لها أن هذه الأخيرة تحتاج إلى مزيد من التنقيح والإضافات من حيث الشكل والمضمون. وذلك من أجل جعلها وثيقة مساعدة على الترافع بها لدى مختلف المتدخلين، خاصة وأن التكلفة المالية لهذه المشاريع تتجاوز قدرات وإمكانيات الجماعة بكثير.

ولذلك اقترحت اللجنة تأجيل هذه النقطة على أساس تكوين لجنة مشتركة بين مجلس جماعة العرائش والمديرية الإقليمية لوزارة التجهيز والماء، من أجل التدقيق في هذه المشاريع وكلفتها المادية والبحث عن شركاء آخرين.

السيد عبد المومن صبيحي، رئيس المجلس:

شكراً، هناك تدخل توضيحي بخصوص هذه النقطة، بحيث كان لدينا لقاء مع السيد المدير الإقليمي للتجهيز، وعرض فيها الدراسات المنجزة من قبل المديرية والتكلفة المالية بشأنها. كان الهدف من إدراج هذه النقطة هو خلق نقطة التقاء من أجل الترافع الجماعي لدى مختلف المتدخلين سواء على المستوى الوطني أو الجهوي، من أجل ضمان تمويلات لازمة لتغطية مصاريف هذه المشاريع، الجديد فيما يتعلق بنقطة الطريق الدائرية الذي تبين خلال العرض الذي قدمه السيد رئيس الجهة بمقر العمالة أنه تمت برمجته من طرف الجهة. وبالتالي يبقى أننا ينبغي أن نجتهد جميعاً من أجل توفير التغطية المالية للمشاريع الأخرى سواء تثنية الطريق أو القنطرة. وتفاعلاً مع توصيات اللجنة دائماً. أنا أقترح تأجيل هذه النقطة.

السيد العربي السطي، عضو المجلس:

هناك ملاحظة لابد منها، فعلى مستوى شكل الاتفاقية، ينبغي بدل بعض المجهود عند الإعداد، لأن الاتفاقية يظهر أنها مقتطعة ومنسوخة من اتفاقية أخرى، لكن دون تدقيق أو مراجعة ولذلك جاءت مليئة بالأخطاء..

وعلى مستوى عمق المشروع، ففي حد ذاته هو مشروع كبير وينبغي التدخل من مؤسسة الجهة ، وأيضا التدخل على المستوى الوطني.. وبالتالي هذا مجهود ينبغي منا الانخراط فيه جميعا من أجل الترافع عليه، لأنه مشروع مهم جدا بالنسبة لمدينة العرائش، خصوصا مشروع تثنية الطريق، فهو مهم جدا ويتطلب مصاريف، وبالتالي المتدخلين فيه ينبغي أن تتوفر لديهم الإمكانيات الكافية وشكرا.

عبد المومن صبيحي، رئيس المجلس:

إذن بالمصادقة على تأجيل هذه النقطة بالإجماع، نكون قد أتينا على إنهاء جميع النقاط المدرجة في جدول أعمال هذه الجلسة. شكرا لجميع المتدخلين والمتدخلات، والآن أدعو السيدة خديجة سلاي، كاتبة المجلس، لتلاوة برقية الولاء المرفوعة إلى السدة العالية بالله بمناسبة اختتام هذه الدورة.

مقرر النقطة العشرين:

الدراسة والمصادقة على مشروع اتفاقية قصد
إنجاز المشاريع: - تثنية الطريق الجهوية رقم
417 و القنطرة على واد اللوكوس - الطريق
الدائرية لمدينة العرائش - تدعيم وتقوية
شارع الدار البيضاء.



المقرر عدد 25 / 2022 بتاريخ 10 فبراير 2022

النقطة المتعلقة بالدراسة والمصادقة على مشروع اتفاقية قصد إنجاز المشاريع: تثنية الطريق الجهوية رقم 417 و القنطرة على واد اللوكوس - الطريق الدائرية لمدينة العرائش - تدعيم وتقوية شارع الدار البيضاء.

- إن مجلس جماعة العرائش المجتمع في إطار الدورة العادية لشهر فبراير 2022 خلال جلسته الثانية المنعقدة بتاريخ الخميس 08 رجب 1443 الموافق ل 10 فبراير 2022.
- و طبقا لمقتضيات القانون التنظيمي رقم 113.14 المتعلق بالجماعات، خاصة المادة 43 منه.

وبعد دراسة المجلس للنقطة المتعلقة بالدراسة والمصادقة على مشروع اتفاقية قصد إنجاز المشاريع: تثنية الطريق الجهوية رقم 417 و القنطرة على واد اللوكوس - الطريق الدائرية لمدينة العرائش - تدعيم وتقوية شارع الدار البيضاء.

وبعد اعتماد التصويت العلني برفع الأيدي.

وحيث إن عملية التصويت أسفرت على ما يلي:

- عدد الأعضاء الحاضرين لعملية التصويت.....: 21

- عدد الأصوات المعبر عنها.....: 21

- عدد الأعضاء الموافقين.....: 21

وهم السادة والسيدات:

عبد المومن صبيحي- السعيد بوشيبة -مجد المتوكي - فاطمة شهر - هيام الكلاعي - خديجة سلاي - مجد براد - فاطمة القنبوعي - لحسن الشاوي - حميد العالي - إكرام عمه - منير بوملوي - سليمان الفرجاني - أنوار كرمون - مجد هلال - مجد المزوري - العربي السطي - نادية رحال - هشام اشلحي - الزهرة لحيان - كوثر العمالي.

- عدد الأعضاء الراضين.....: لا أحد

- عدد الأعضاء الممتنعين.....: لا أحد

يقرر ما يلي:

صادق مجلس جماعة العرائش بإجماع أعضائه الحاضرين على مقرر النقطة المتعلقة بالدراسة والمصادقة على مشروع اتفاقية قصد إنجاز المشاريع: تثنية الطريق الجهوية رقم 417 والقنطرة على واد اللوكوس - الطريق الدائرية لمدينة العرائش - تدعيم وتقوية شارع الدار البيضاء. وذلك بتأجيلها إلى دورة لاحقة.

كاتبة المجلس

خديجة سلاي



رئيس المجلس

عبد المومن صبيحي

العرائش في 10 فبراير 2022



المملكة المغربية
وزارة الداخلية
ولاية جهة طنجة - تطوان - الحسيمة
عمالة إقليم العرائش
جماعة العرائش

رئيس مجلس جماعة العرائش

إلى

السيد المحترم: مستشار صاحب الجلالة
الديوان الملكي - القصر الملكي العامر - الرباط

برقية ولاء وإخلاص إلى المقام العالي بالله بمناسبة اختتام الدورة العادية المنعقدة يومه الخميس 08
رجب 1443 الموافق ل 10 فبراير 2022

بسم الله الرحمن الرحيم والصلاة والسلام على أشرف المرسلين وعلى آل بيته الطاهرين
مولاي صاحب الجلالة والمهابة، أمير المؤمنين وحامي الملة والدين أدام الله عزكم وعلاكم.
نعم سيدي أعزكم الله

بعد تقديم فروض الطاعة والولاء، ومكين التعلق والوفاء لعرشكم المجيد، يتشرف خديم الأعتاب
الشريفة، عبد المومن صبيحي رئيس مجلس جماعة العرائش باسمه الخاص ونيابة عن أعضاء وأطر
وموظفي الجماعة وعن رعايا جلالتم بهذه المدينة بأن يرفع إلى جنابكم الشريف أعزكم الله أسى
آيات الولاء والإخلاص، وأنبل مشاعر التعلق بالعرش العلوي المجيد والالتفاف الدائم حول قائد الأمة
وضامن وحدتها واستمراريتها صاحب الجلالة الملك محمد السادس نصره الله وأيده بمناسبة اختتام
أشغال الدورة العادية لشهر فبراير المنعقدة يومه الخميس 08 رجب 1443 الموافق ل 10 فبراير 2022.
وبهذه المناسبة أجدد لجلالتم باسمي الخاص وباسم رعاياكم الأوفياء سكان مدينة العرائش ولاءنا
وإخلاصنا وتعلقنا بأهداب العرش العلوي المجيد، ونؤكد لكم يا مولاي تجندنا وراء قائد الأمة في
معركة التجديد والحداثة والتطور، وانخراطنا المتواصل من أجل تقدم بلادنا وتنميتها وازدهارها على
كافة الأصعدة تحت قيادتكم الرشيدة.

حفظ الله مولانا أمير المؤمنين في ولي عهده صاحب السمو الملكي الأمير مولاي الحسن وصاحبة السمو
الأميرة الجليلة لالة خديجة وقوى جنابكم بصنوكم المجيد المولى رشيد وسائر أفراد الأسرة العلوية
المجيدة إنه سميع مجيب، والسلام على المقام العالي بالله ورحمته تعالى وبركاته.

خديم الأعتاب الشريفة عبد المومن صبيحي

رئيس جماعة العرائش

رئيس جماعة العرائش
عبد المومن صبيحي

